

CALIDA MINI WIRELESS TABLE LAMP

A
LED

Nominal power: 2.2 W
Operating voltage: 5 VDC
Nominal flux (full brightness) : 190 LM
CRI> 97 RA -Red color R9> 95
Charging time: 3 Hours (5V 2A)
Service time: 15 Hours with full brightness

EN

Nennleistung: 2.2 W
Betriebsspannung: 5 VDC
Lichtstrom (volle Helligkeit) : 190 LM
CRI>97 RA-rote Farbe R9> 95
Ladezeit: 3 Stunden (5V 2A)
Leuchtdauer: 15 Stunden bei voller Helligkeit

DE

Effekt: 2,2W
Driftspænding: 5 VDC
Lysstrøm (fuld styrke) : 190 LM
CRI> 97 RA -Rød farve R9> 95
Ladetid: 3 timer (5V 2A)
Batteritid: 15 timer ved fuld lysstyrke

DK

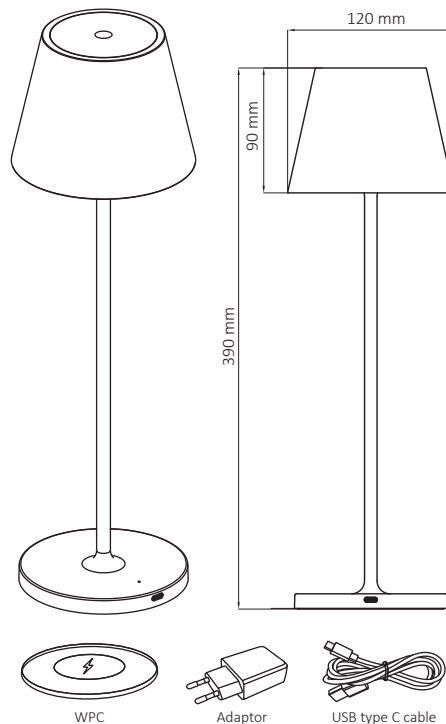



WPC

Adaptor

USB type C cable

Operation

EN

Turn on your CALIDA MINI by slightly touching the  on the top of the lamp shade. Touch the  again to turn off the lamp.

Dimming: keeping touching the  for at least 2 seconds to dim the brightness up or down. Charging: please charge your CALIDA MINI when the indicator light on the lamp base turns to red which indicates low battery capacity. The indicator light will turn to green when the battery is fully charged.



The USB type C dock is water proof, however, please keep the product away from wet locations while charging to avoid damage.

Caution

The product contains Li-on batteries inside. Please keep it away from fire, strong vibration, exposure to direct sunshine or any improper use.

Vejledning

DK

Sluk din CALIDA MINI bordlampe ved et forsigtigt tryk på  på toppen af lampehuset. Tryk  for at slukke lampen.

Dæmpning: Hold fingeren på  i mindst 2 sekunder for at justere lysstyrken op eller ned.

Opladning: Venligst oplad din CALIDA MINI bordlampe når indikatorlyset på lampefoden lyser rødt, hvilket indikerer lav batteriniveau. Indikatorlyset vil lyse grønt når batteriet er fuldt opladet.



USB-C stikket er vandtæt – dog bør produktet, for at undgå vandskade, ikke komme i kontakt med vand under opladning.

Advarsel

Dette produkt indeholder Li-Ion batterier. Holdes væk fra ild, voldsomme vibrationer samt direkte sollys eller anden uegnet anvendelse.

Betrieb

DE

Schalten Sie ihre CALIDA MINI durch leichtes  berühren des oberen Lampenschirms ein. Berühren  Sie den Lampenschirm erneut , um die Lampe auszuschalten.

 Dimmen: Halten Sie (sign) mindestens 2 Sekunden lang gedrückt, um die Helligkeit hoch- oder runterzudimmen. Laden: Bitte laden Sie Ihre CALIDA MINI auf, wenn die Kontrollleuchte am Lampensockel rot leuchtet und damit eine geringe Akkukapazität anzeigt. Die Anzeigeleuchte leuchtet grün, wenn der Akku vollständig geladen ist. Der USB-C-Ladeanschluß ist wasserdicht, aber bitte halten Sie das Produkt während des Ladevorgangs von nassen Orten fern, um Schäden zu vermeiden.

Vorsicht

Das Produkt enthält Li-Ionen-Akkus. Bitte halten Sie es fern von Feuer, starken Vibrationen, direkter Sonneneinstrahlung oder unsachgemäßem Gebrauch.