

Table of Contents

Recording Form for Machine Serial Number	1
Safety Symbols	2
General Power Tool Safety Warnings	
Work Area Safety	2
Electrical Safety	2
Personal Safety	3
Power Tool Use and Care	3
Service	3
Specific Safety Information	
Drain Cleaner Safety Warnings	3
Description and Specifications	
Description	4
Specifications	5
Switch Icons	5
Machine Assembly	5
Configuring Guide Hose/AUTOFEED Assembly	6
Pre-Operation Inspection	6
Machine and Work Area Set-Up	7
Operating Instructions	9
Feeding the Cable into the Drain	9
Passing Through Traps or Other Transitions	10
Cleaning the Drain	10
Working the Blockage	10
Handling a Stuck Tool	11
Freeing a Stuck Tool	11
Retrieving the Cable	11
Draining the Machine	11
Preparing for Transport	11
Maintenance Instructions	
Opening Drain Cleaner/Removing Drum	12
Cleaning	12
Replacing the Cable	12
Optional Equipment	13
Machine Storage	13
Service and Repair	13
Disposal	13
Troubleshooting	14
EC Declaration of Conformity	Inside Back Cover
Lifetime Warranty	Back Cover

*Original Instructions - English

Drain Cleaner

PowerClear™ Drain Cleaning Machine



⚠ WARNING!

Read this Operator's Manual carefully before using this tool. Failure to understand and follow the contents of this manual may result in electrical shock, fire and/or serious personal injury.

PowerClear™ Drain Cleaning Machine

Record Serial Number below and retain product serial number which is located on name plate.

Serial
No.

--	--

Safety Symbols

In this operator's manual and on the product, safety symbols and signal words are used to communicate important safety information. This section is provided to improve understanding of these signal words and symbols.

 This is the safety alert symbol. It is used to alert you to potential personal injury hazards. Obey all safety messages that follow this symbol to avoid possible injury or death.

 **DANGER** DANGER indicates a hazardous situation which, if not avoided, will result in death or serious injury.

 **WARNING** WARNING indicates a hazardous situation which, if not avoided, could result in death or serious injury.

 **CAUTION** CAUTION indicates a hazardous situation which, if not avoided, could result in minor or moderate injury.

 **NOTICE** NOTICE indicates information that relates to the protection of property.

 This symbol means read the operator's manual carefully before using the equipment. The operator's manual contains important information on the safe and proper operation of the equipment.

 This symbol means always wear safety glasses with side shields or goggles when handling or using this equipment to reduce the risk of eye injury.

 This symbol indicates the risk of hands, fingers or other body parts being caught, wrapped or crushed in the drain cleaning cable.

 This symbol indicates the risk of electrical shock.

General Power Tool Safety Warnings*

 **WARNING**
Read all safety warnings, instructions, illustrations and specifications provided with this power tool. Failure to follow all instructions listed below may result in electric shock, fire, and/or serious injury.

SAVE ALL WARNINGS AND INSTRUCTIONS FOR FUTURE REFERENCE!

The term "power tool" in the warnings refers to your mains-operated (corded) power tool or battery-operated (cordless) power tool.

Work Area Safety

- **Keep work area clean and well lit.** Cluttered or dark areas invite accidents.
- **Do not operate power tools in explosive atmospheres, such as in the presence of flammable liquids, gases, or dust.** Power tools create sparks which may ignite the dust or fumes.
- **Keep children and by-standers away while operating a power tool.** Distractions can cause you to lose control.

Electrical Safety

- **Power tool plugs must match the outlet. Never modify the plug in any way. Do not use any adapter plugs with earthed (grounded) power tools.** Unmodified plugs and matching outlets will reduce risk of electric shock.
- **Avoid body contact with earthed or grounded surfaces such as pipes, radiators, ranges and refrigerators.** There is an increased risk of electrical shock if your body is earthed or grounded.
- **Do not expose power tools to rain or wet conditions.** Water entering a power tool will increase the risk of electrical shock.
- **Do not abuse the cord. Never use the cord for carrying, pulling or unplugging the power tool. Keep cord away from heat, oil, sharp edges or moving parts.** Damaged or entangled cords increase the risk of electric shock.
- **When operating a power tool outdoors, use an extension cord suitable for outdoor use.** Use of a cord suitable for outdoor use reduces the risk of electric shock.
- **If operating a power tool in a damp location is unavoidable, use a ground fault circuit interrupter (GFCI) protected supply.** Use of a GFCI reduces the risk of electric shock.

* The text used in the General Power Tool Safety Warnings section of this manual is verbatim, as required, from the applicable UL/CSA 62841 edition standard. This section contains general safety practices for many different types of power tools. Not every precaution applies to every tool, and some do not apply to this tool.

Personal Safety

- **Stay alert, watch what you are doing and use common sense when operating a power tool. Do not use a power tool while you are tired or under the influence of drugs, alcohol, or medication.** A moment of inattention while operating power tools may result in serious personal injury.
- **Use personal protective equipment. Always wear eye protection.** Protective equipment such as dust mask, non-skid safety shoes, hard hat, or hearing protection used for appropriate conditions will reduce personal injuries.
- **Prevent unintentional starting. Ensure the switch is in the OFF position before connecting to power source and/or battery pack, picking up or carrying the tool.** Carrying power tools with your finger on the switch or energizing power tools that have the switch ON invites accidents.
- **Remove any adjusting key or wrench before turning the power tool ON.** A wrench or a key left attached to a rotating part of the power tool may result in personal injury.
- **Do not overreach. Keep proper footing and balance at all times.** This enables better control of the power tool in unexpected situations.
- **Dress properly. Do not wear loose clothing or jewelry. Keep your hair, and clothing away from moving parts.** Loose clothes, jewelry, or long hair can be caught in moving parts.
- **If devices are provided for the connection of dust extraction and collection facilities, ensure these are connected and properly used.** Use of dust collection can reduce dust-related hazards.
- **Do not let familiarity gained from frequent use of tools allow you to become complacent and ignore tool safety principles.** A careless action can cause severe injury within a fraction of a second.

Power Tool Use and Care

- **Do not force power tool. Use the correct power tool for your application.** The correct power tool will do the job better and safer at the rate for which it is designed.
- **Do not use power tool if the switch does not turn it ON and OFF.** Any power tool that cannot be controlled with the switch is dangerous and must be repaired.
- **Disconnect the plug from the power source and/or the battery pack from the power tool before making any adjustments, changing accessories, or**

storing power tools. Such preventive safety measures reduce the risk of starting the power tool accidentally.

- **Store idle power tools out of the reach of children and do not allow persons unfamiliar with the power tool or these instructions to operate the tool.** Power tools are dangerous in the hands of untrained users.
- **Maintain power tools. Check for misalignment or binding of moving parts, breakage of parts and any other condition that may affect the power tool's operation. If damaged, have the power tool repaired before use.** Many accidents are caused by poorly maintained power tools.
- **Keep cutting tools sharp and clean.** Properly maintained cutting tools with sharp cutting edges are less likely to bind and are easier to control.
- **Use the power tool, accessories and tool bits etc. in accordance with these instructions, taking into account the working conditions and the work to be performed.** The use of the power tool for operations different from those intended could result in a hazardous situation.
- **Keep handles and grasping surfaces dry, clean and free from oil and grease.** Slippery handles and grasping surfaces do not allow for safe handling and control of the tool in unexpected situations.

Service

- **Have your power tool serviced by a qualified repair person using only identical replacement parts.** This will ensure that the safety of the power tool is maintained.

Specific Safety Information

WARNING

This section contains important safety information that is specific to this tool.

Read these precautions carefully before using the PowerClear Drain Cleaning Machine to reduce the risk of electrical shock or other serious injury.

SAVE ALL WARNINGS AND INSTRUCTIONS FOR FUTURE REFERENCE!

Keep this manual with machine for use by the operator.

Drain Cleaner Safety

- **Before using the tool, test the ground fault circuit interrupter (GFCI) provided with the power supply**

- cord to insure it is operating correctly. A properly operating GFCI reduces the risk of electrical shock.
- **Only use extension cords that are protected by a GFCI.** The GFCI on the machine power cord will not prevent electrical shock from extension cords.
 - **Only grasp the rotating cable with gloves recommended by the manufacturer.** Latex or loose fitting gloves or rags can become wrapped around the cable and may result in serious personal injury.
 - **Do not allow the cutter to stop turning while the cable is turning.** This can overstress the cable and may cause twisting, kinking or breaking of the cable and may result in serious personal injury.
 - **One person must control both the cable and the switch.** If the cable end stops rotating, the operator must be able to turn the machine motor OFF to prevent twisting, kinking and breaking of the cable.
 - **Use latex or rubber gloves inside the gloves recommended by the manufacturer, goggles, face shields, protective clothing, and respirator when chemicals, bacteria or other toxic or infectious substances are suspected to be in a drain line.** Drains may contain chemicals, bacteria and other substances that may cause burns, be toxic or infectious or may result in other serious personal injury.
 - **Practice good hygiene. Do not eat or smoke while handling or operating the tool. After handling or operating drain cleaning equipment, use hot, soapy water to wash hands and other body parts exposed to drain contents.** This will help reduce the risk of health hazards due to exposure to toxic or infectious material.
 - **Only use the drain cleaner for the recommended drain sizes.** Using the wrong size drain cleaner can lead to twisting, kinking or breaking of the cable and may result in personal injury.
 - **Keep gloved hand on the guide hose/AUTOFEED® unit whenever the machine is running.** This provides better control of the cable and helps prevent twisting, kinking and breaking of the cable and may result in serious personal injury.
 - **Position machine so that the AUTOFEED unit is within 6" (15 cm) of the drain inlet or properly support exposed cable when the distance exceeds 6" (15 cm).** Greater distances can cause control problems leading to twisting, kinking or breaking of the cable. Twisting, kinking or breaking cable may cause striking or crushing injuries.
 - **Do not operate the machine in REV (reverse) rotation except as described in this manual.** Operating in reverse can result in cable damage and is used to back the cable end out of blockages.
 - **Keep hands away from rotating drum and guide tube.** Do not reach into drum unless machine is unplugged. Hand may be caught in the moving parts.
 - **Do not wear loose clothing or jewelry. Keep your hair and clothing away from moving parts.** Loose clothing, jewelry or hair can be caught in moving parts.
 - **Do not operate this machine if operator or machine is standing in water.** Operating machine while in water increases the risk of electrical shock.
- If you have any question concerning this RIDGID® product:
- Contact your local RIDGID® distributor.
 - Visit RIDGID.com to find your local RIDGID contact point.
 - Contact Ridge Tool Technical Service Department at rttechservices@emerson.com, or in the U.S. and Canada call (800) 519-3456.

Description and Specifications

Description

The RIDGID® PowerClear™ Drain Cleaning machine is designed to clean 3/4" (20mm) to 1 1/2" (40mm) drain lines in sinks, tubs and showers. It is equipped with a 30' (9m) cable.

The PowerClear Drain Cleaner features a 2-way AUTOFEED® cable feed mechanism, which advances and retrieves the cable with a push of a lever at a rate of 18' per minute. A configurable guide hose, in conjunction with the AUTOFEED unit allows the cable to be directly fed into the drain which minimizes mess and helps to protect fixtures.

A FOR/OFF/REV switch controls drum and cable rotation and a pneumatic foot switch provides ON/OFF control of the motor. An integral Ground Fault Circuit Interrupter (GFCI) is built into the line cord.

The drain cleaner has a clear front housing to allow monitoring of cable.

The PowerClear Drain Cleaner is not recommended for use with toilets.

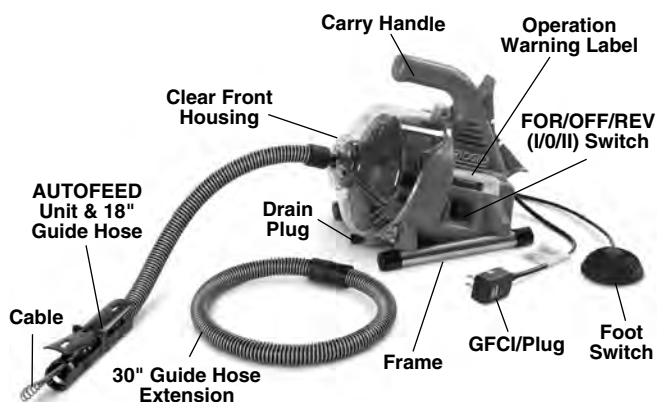

Figure 1 – PowerClear Drain Cleaning Machine

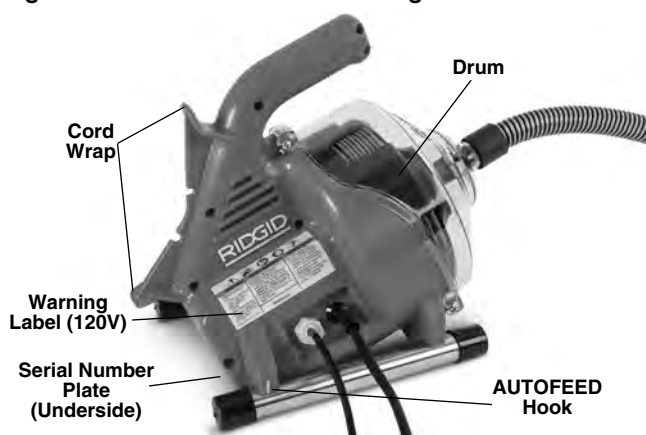

Figure 2 – PowerClear Drain Cleaning Machine



Specifications

Line Capacity	¾" – 1½" (20mm - 40mm)	
Drum Capacity	30' (9.1m) of ¼" (6mm) Diameter Cable	
Cable.....	¼" x 30' (6mm x 9.1m) MAXCORE™ 50 Cable	
Motor Type	Universal	
Motor Ratings.....	120V	230V
	¼ HP	120W
	0.9 Amp, 60Hz	0.5 Amp, 50Hz
See Serial Plate for Machine Specification Information.		
No Load Speed (no)...	450 RPM	
AUTOFEED		
Unit Feed Rate.....	18 feet/min (5.5 m/min)	
Controls.....	Forward/OFF/Momentary Reverse Rotation Direction Control	
	ON/OFF Pneumatic Foot Switch	
	Motor Control	
	Advance/Retrieve Cable	
	AUTOFEED Unit with Configurable Guide Hose	

Operating Temperature.....	20° - 120°F (-7° - 49°C)
Weight.....	12 lbs (5,44 kg)
Dimension LxWxH.....	14" x 9" x 11.5" (356 mm x 229 mm x 292 mm)
Sound Pressure (L _{PA})*	70 dB(A), K=3
Sound Power (L _{WA})*	79 dB(A), K=3

* Sound measurements are measured in accordance with a standardized test per Standard EN 62481-1.
 - Sound emissions may vary due to your location and specific use of these tools.
 - Daily exposure levels for sound need to be evaluated for each application and appropriate safety measures taken when needed. Evaluation of exposure levels should consider the time a tool is switched off and not in use. This may significantly reduce the exposure level over the total working period.

Switch Icons

-  Forward Rotation (FOR)
-  Power OFF
-  Reverse Rotation (REV)

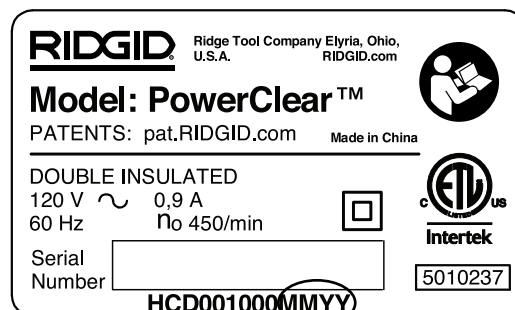

Figure 3 – Machine Serial Number

The machine serial number is located on the underside of the housing. The last 4 digits indicate the month and year of manufacture. (MM = month, YY = year).

NOTICE This machine is made to clean drains. If properly used it will not damage a drain that is in good condition and properly designed, constructed and maintained. If the drain is in poor condition, or has not been properly designed, constructed and maintained, the drain cleaning process may not be effective or could cause damage to the drain. The best way to determine the condition of a drain before cleaning is through visual inspection with a camera. Improper use of this drain cleaner can damage the drain cleaner and the drain. This machine may not clear all blockages.

Machine Assembly

⚠ WARNING
To reduce the risk of serious injury during use, follow these procedures for proper assembly. FOR/OFF/REV switch should be OFF and machine unplugged before assembly.

Configuring Guide Hose/AUTOFEED Assembly

The AUTOFEED guide hose can be assembled either as an 18" guide hose or as a 48" guide hose, depending on how far the PowerClear will sit from the drain opening in use. The 18" guide hose can work well when the machine can sit directly next to a sink, such as a kitchen or bathroom counter. The 48" guide hose may be appropriate when the machine will sit on the floor outside of a bathtub. Regardless of guide hose length used, the AUTOFEED assembly must be within 6" (15 cm) of the drain inlet. Do not extend the guide hose longer than 48".

1. If desired, connect the 18" and 30" guide hose sections. The connection is a friction fit - Insert the male fitting into the female fitting and confirm secure.
2. Remove and discard cable end cap (New machine). Pull enough cable from the drum to feed through the guide hose and AUTOFEED unit.
3. Feed cable through the guide hose. Lift the ADVANCE and RETRIEVE levers to allow the bulb head of the cable to feed through the AUTOFEED unit. (Figure 5).

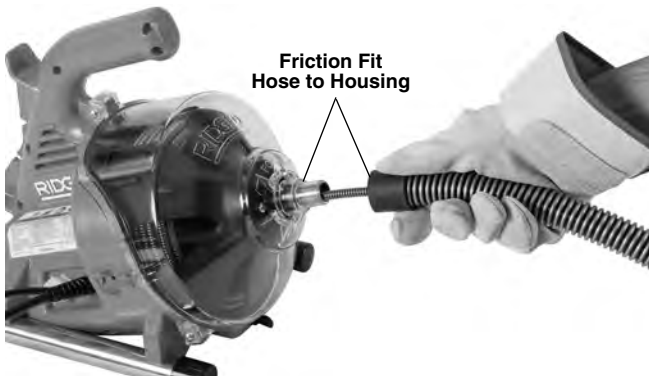

Figure 4 – Feeding Cable into Guide Hose



Figure 5 – Feeding Cable Through AUTOFEED® Assembly

4. Release the ADVANCE and RETRIEVE levers.

5. Attach the guide hose to the machine by pushing the hose over the nose of the front housing (Figure 4). Reverse process to remove.

Pre-Operation Inspection

⚠ WARNING



Before each use, inspect your drain cleaning machine and correct any problems to reduce the risk of serious injury from electric shock, twisted or broken cables, chemical burns, infections and other causes and prevent drain cleaner damage.

Always wear safety glasses, leather work gloves, and other appropriate protective equipment when inspecting your drain cleaner.

1. Inspect the leather work gloves. Make sure they are in good condition with no holes, tears or loose sections that could be caught in the rotating cable. It is important not to wear improper or damaged gloves. The gloves protect your hands from the rotating cable and drain contents. If the gloves are not leather work gloves or are damaged or worn out, do not use machine until proper gloves are available.
2. Make sure that the drain cleaning machine is unplugged and inspect the power cord, Ground Fault Circuit Interrupter (GFCI) (if provided) and plug for damage. If the plug has been modified, or if the cord is damaged, to avoid electrical shock, do not use the machine until the cord has been replaced by a qualified repair person.
3. Clean the drain cleaner, including handles and controls. This aids inspection and helps prevent the machine or control from slipping from your grip. Clean and maintain the machine per the maintenance instructions.
4. Inspect the drain cleaning machine for the following items:
 - Proper assembly and completeness.
 - Any broken, worn, missing, misaligned or binding parts.
 - Make sure the foot switch is attached to the drain cleaning machine. Do not operate the machine without the foot switch.
 - Presence and readability of the warning label (See Figure 1 and 2).
 - Smooth and free movement of the AUTOFEED unit levers (Figure 9).
 - Any condition which may prevent safe and normal operation.

If any problems are found, do not use the drain cleaner until the problems have been repaired.

5. Clean any debris from the cable. Inspect cable for wear and damage. Inspect for:
 - Obvious flats worn into the outside of the cable (cable is made from round wire and the profile should be round).
 - Multiple or excessively large kinks (slight kinks up to 15 degrees can be straightened).
 - Space between cable coils indicating that the cable has been deformed by stretching, kinking, or running in reverse (REV).
 - Excessive corrosion from storing wet or exposure to drain chemicals.

All of these forms of wear and damage weaken the cable and make cable twisting, kinking or breaking more likely during use. Replace worn and damaged cable before using drain cleaner.

Make sure the cable is fully retracted with no more than 6" (150mm) of cable outside of the machine. This will prevent whipping of the cable at start up.

6. Make sure that the FOR/OFF/REV (I/O/II) switch is set to the OFF position.
7. With dry hands, plug cord into properly grounded outlet. Test the GFCI (if provided) in the electrical cord to insure that it is operating correctly. When the test button is pushed in, the red button marked "RESET" should pop up slightly and the machine will not operate. Reactivate by pushing the red RESET button in. If GFCI is not functioning properly, unplug the cord and do not use the drain cleaning machine until the GFCI has been repaired.
8. Move the FOR/OFF/REV switch into the FOR position. Press the foot switch and note the direction of rotation of the drum. If the foot switch does not control the machine operation, do not use the machine until the foot switch has been repaired. The drum should rotate counter-clockwise when viewed from the front of the drum, and will match the drum direction shown on the front housing (*Figure 10*).

Release the foot switch and let the drum come to a complete stop. Hold the FOR/OFF/REV switch in the REV position, and repeat above testing to confirm that the drain cleaner operates properly in reverse. If the rotation is not correct, do not use the machine until it has been repaired.

9. With the inspection complete, move the FOR/OFF/REV switch into the OFF position and, with dry hands, unplug the machine.

Machine and Work Area Set-Up

⚠ WARNING



Set up the drain cleaning machine and work area according to these procedures to reduce

the risk of injury from electric shock, fire, machine tipping, twisted or broken cables, chemical burns, infections and other causes, and prevent drain cleaner damage.

Always wear safety glasses and other appropriate protective equipment when setting up your drain cleaner.

1. Check work area for:
 - Adequate lighting.
 - Flammable liquids, vapors or dust that may ignite. If present, do not work in area until sources have been identified and corrected. The drain cleaner IS not explosion proof and can cause sparks.
 - Clear, level, stable, dry location for all equipment and operator. Do not use machine while standing in water. If needed, remove water from the work area.
 - Properly grounded electrical outlet of the correct voltage. Check machine serial plate for required voltage. A three-prong or GFCI outlet may not be properly grounded. If in doubt, have outlet inspected by a licensed electrician.
 - Clear path to electrical outlet that does not contain any potential sources of damage for the power cord.
2. Inspect the drain to be cleaned. If possible, determine the access point(s) to the drain, the size(s) and length(s) of the drain, distance to tanks or mainlines, the nature of the blockage, presence of drain cleaning chemicals or other chemicals, etc. If chemicals are present in the drain, it is important to understand the specific safety measures required to work around those chemicals. Contact the chemical manufacturer for required information.
3. Determine the correct equipment for the application. *See Specifications.*
The PowerClear Drain Cleaner is not recommended for use with toilets.
Drain cleaners for other applications can be found by consulting the Ridge Tool Catalog, online at RIDGID.com
4. Make sure all equipment has been properly inspected.
5. If needed, place protective covers in the work area. The drain cleaning process can be messy.

6. If needed, take appropriate steps to access the drain to be cleaned.
 - For many drains, the cable can be threaded through the cross hairs in the drain (*Figure 6A*).
 - For a sink with a pop up drain plug: Remove lift rod and drain plug. Be sure to place a container under the clean out or trap to catch any water that may come out. (*Figure 6B*).
 - For other sinks a clean out plug or trap may need to be removed. Be sure to place a container under the clean out or trap to catch any water that may come out. (*Figure 6C*).
 - Bathtub overflow: For bathtubs, never try to go through the drain, this will damage the cable. Remove the overflow plate and any mechanism to access the drain (*Figure 6D*).

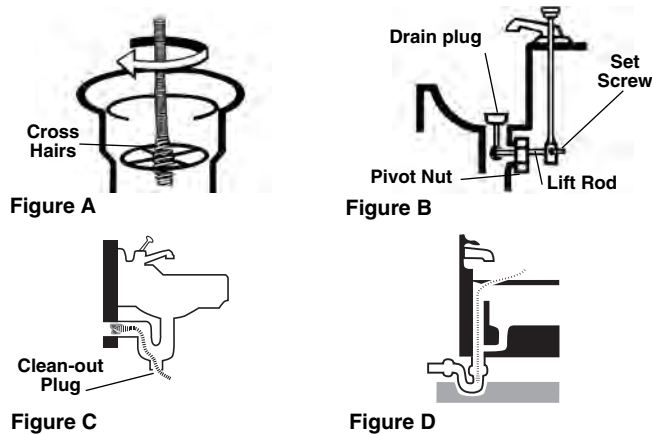

Figure 6 – Drain Access

7. Position the drain cleaning machine so it sits squarely and firmly on the rubber feet. Do not place the machine on carpet or other surfaces that could block the air vents on the underside of the machine. The end of the AUTOFEED unit must reach within 6" (15cm) of the drain access. The guide hose should not be pulled tight or kinked to reach this position. Greater distances from the drain access increases the risk of the cable twisting or kinking. If the machine cannot be placed with the drum opening within 6" (15cm) of the drain access, extend the drain access with similar sized pipe and fittings (*See Figure 7*). Improper cable support can allow the cable to kink and twist and can damage the cable or injure the operator.



Figure 7 – Example of Extending Drain to within 6" (15cm) of AUTOFEED Unit.

8. Evaluate the work area and determine if any barriers are needed to keep bystanders away from the drain cleaner and work area. The drain cleaning process can be messy and bystanders can distract the operator.
9. Position the foot switch for easy accessibility. You must be able to hold and control the guide hose and AUTOFEED levers, control the foot switch, and reach the FOR/OFF/REV switch.
10. Confirm that the FOR/OFF/REV switch is in the OFF position.
11. Run the cord along the clear path. With dry hands, plug the drain cleaner into a properly grounded outlet. Keep all connections dry and off the ground. If the power cord is not long enough, use an extension cord that:
 - Is in good condition.
 - Has a plug similar to that supplied on the drain cleaner.
 - Is rated for outdoor use and contains a W or W-A in the cord designation (i.e. SOW), or complies with H05VV-F, H05RN-F types or IEC type design (60227 IEC 53, 60245 IEC 57).
 - Has sufficient wire size. For extension cords up to 50' (15,2 m) long use 16 AWG (1,5mm²) or heavier. For extension cords 50'-100' (15,2m – 30,5m) long use 14 AWG (2,5mm²) or heavier

When using an extension cord, the GFCI on the drain cleaner does not protect the extension cord. If the outlet is not GFCI protected, it is advisable to use a plug in type GFCI between the outlet and the extension cord to reduce the risk of shock if there is a fault in the extension cord.

Operating Instructions

⚠ WARNING



Always wear eye protection to protect your eyes against dirt and other foreign objects.

Always wear leather work gloves in good condition. Latex or loose fitting gloves or rags can become wrapped around the cable and may result in serious personal injury. Only wear latex or rubber gloves under leather work gloves. Do not use damaged drain cleaning gloves.

Always use appropriate personal protective equipment while handling and using drain cleaning equipment. Drains may contain chemicals, bacteria and other substances that may be toxic, infectious, cause burns or other issues. Appropriate personal protective equipment always includes safety glasses and leather work gloves, and may include equipment such as latex or rubber gloves, face shields, goggles, protective clothing, respirators and steel-toed footwear.

Do not allow the cable end to stop turning while the machine is running. This can overstress the cable and may cause twisting, kinking or breaking of the cable. Twisting, kinking or breaking cable may cause striking or crushing injuries.

Keep gloved hand on the guide hose/AUTOFEED unit whenever the machine is running. This provides better control of the cable and helps prevent twisting, kinking and breaking of the cable. Twisting, kinking or breaking cable may cause striking or crushing injuries.

Position the machine so the AUTOFEED unit is within 6" (15cm) of the drain inlet or properly support exposed cable when the distance exceeds 6". Greater distances can cause control problems leading to twisting, kinking or breaking of the cable. Twisting, kinking or breaking cable may cause striking or crushing injuries.

One person must control both the cable and the foot switch. If the cable end stops rotating, the operator must be able to turn the machine motor OFF to prevent twisting, kinking and breaking of the cable. Twisting, kinking or breaking cable may cause striking or crushing injuries.

Follow operating instructions to reduce the risk of injury from twisted or broken cables, cable ends whipping around, machine tipping, chemical burns, infections and other causes.

1. Make sure that machine and work area is properly set-up and that the work area is free of bystanders and other distractions.
2. Pull cable out of machine and feed into drain. At least one foot (.3m) of cable must be in drain so that the end of the cable will not come out of the drain and whip around when the machine is started.

Directly route the cable from the outlet of the machine to the drain opening, minimizing exposed cable and changes in direction. Do not tightly bend the cable – this can increase the risk of twisting or breaking.

3. Assume a proper operating position to help maintain control of the cable and machine (see Figure 9):
 - Be sure you can control the foot switch. Do not press foot switch yet. In case of emergency, you must be able to release the foot switch.
 - Be sure that you have good balance, do not have to overreach, and cannot fall on the foot switch, drain cleaning machine, the drain or other hazards.
 - You must be able to control and support the guide hose and AUTOFEED unit levers as the cable feeds into the drain and blockage.
 - You must be able to reach the FOR/OFF/REV switch.



Figure 8 – In Operating Position

4. Move the FOR/OFF/REV switch to the FOR position. Do not depress the foot switch yet. Do not rotate the cable in reverse except as specifically described in these instructions. Running the drain cleaner in REV can damage the cable.

Feeding the Cable into the Drain

Grasp the AUTOFEED unit with one hand and hold it so that the end of the unit is within 6" (15cm) of the drain

opening (See Figure 7). The guide hose helps to protect the fixture from damage and contain the liquid thrown off the cable as it is retrieved from the drain. If the AUTOFEED unit is not kept within 6" (15cm) of the drain opening, the cable will not be properly supported and may allow the cable to twist, kink or break.

Pay attention to how the guide hose feels in your hand. Because the guide hose is over the cable, there is less sensitivity to the loading of the cable, and it can be hard to tell if the cable end is rotating or not. If the cable end is not rotating, the drain is not being cleaned.



Figure 9 – Advance/Retrieve Feed Lever

Confirm at least one foot of cable is in drain and end of AUTOFEED unit is less than 6" (15cm) from drain opening. Press on the foot switch to start the machine. To advance the cable into the drain, depress the ADVANCE feed lever (Figure 9). The rotating cable will work its way into the drain.

Passing Through Traps or Other Transitions

If it is hard to get the cable through a trap, the following methods or combination of methods can be used.

- First, sharp downward thrusts on the cable/guide hose, both with and without the cable rotating, can help to get the cable through a trap.
- A second method is to run the drain cleaner in REV (REVERSE) for several seconds while pushing down on the cable/guide hose. Only do this long enough to get the cable started through the trap. Running the cable in reverse can damage the cable. With the cable rotating in REV, the ADVANCE feed lever retrieves the cable and the RETRIEVE feed lever advances the cable.

If these options do not work, consider using a smaller diameter or more flexible cable, or a different RIDGID drain cleaner.

Cleaning the Drain

Always keep at least one hand on the guide hose/AUTOFEED unit. Pay attention how the guide hose feels in your hand and watch the drum rotation.

As you feed the cable into the drain, you may feel and see the cable/drum slow down and feel the guide hose start to load or wind up (this will feel like the guide hose is starting to twist or squirm). This may be a transition in the drain line (trap, elbow, etc.) build up in the drain (grease, etc.), or the actual blockage. Feed the cable slowly and carefully. Do not let cable build up outside drain. This can cause the cable to twist, kink or break. Keep end of AUTOFEED unit within 6" (15cm) of drain opening.

Pay attention to the amount of cable that has been fed into the drain. Feeding cable into a larger drain line or similar transition may cause the cable to kink or knot and prevent removal from the drain. Minimize the amount of cable fed into the transition to prevent problems. The amount of cable in the drum can be monitored through the clear front housing (Figure 10).

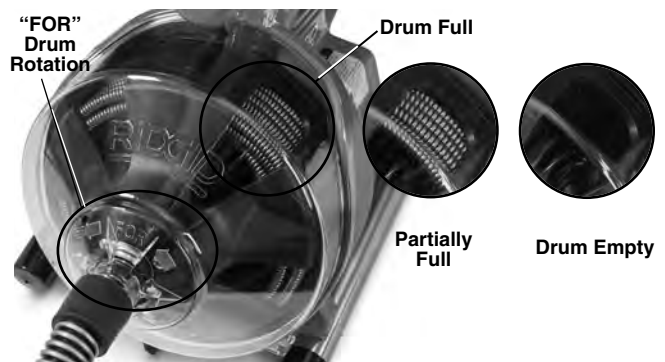

Figure 10 – Monitoring Cable in Drum

Working the Blockage

If the end of the cable stops turning, it is no longer cleaning the drain. If the cable end becomes lodged in the blockage and power is maintained to the drain cleaner, the cable will start to wind up (this may feel like the guide hose is starting to twist or squirm) or buildup outside the drain. Having a hand on the guide hose can allow you to feel this wind up and control the cable. As you feel the cable wind up or if the cable end stops turning, immediately release the ADVANCE feed and depress the RETRIEVE feed lever to free the cable end from the blockage. Do not keep the cable rotating if the cable end is stuck in a blockage. If the cable end stops turning and the drum keeps rotating, the cable can twist, kink or break.

Once the cable end is free of the blockage and the cable end is turning again, you can slowly feed the rotating cable end back into the blockage. Let the spinning cable end "dwell" in the blockage to completely break it up. Do not try to force the cable end through the blockage. Work the cable end in this manner until it has moved completely past the blockage (or blockages), and the drain is flowing.

While working the blockage, the cable end may become clogged with debris and cuttings from the blockage. This can prevent further progress. The cable needs to be retrieved from the drain and the debris removed. See section on “Retrieving the Cable”.

If the cable end continues to get hung up in the blockage, a different RIDGID drain cleaner may need to be used.

Handling a Stuck Tool

If the cable end stops turning and the cable cannot be pulled back from the blockage, release the foot switch, maintain a firm grip on the AUTOFEED unit and guide hose and release the feed lever. Do not remove your hand from guide hose or the cable may kink, twist and break. The motor will stop and the cable and drum will turn backwards until the energy stored in the cable is relieved. Do not remove hand from the AUTOFEED unit and guide hose until the tension is released. Place FOR/OFF/REV switch in the OFF position.

Freeing a Stuck Tool

If the cable is stuck in the blockage, hold the FOR/OFF/REV switch in the REV position. With both AUTOFEED levers released press the foot switch for several seconds until it is free of the blockage. Do not operate the machine in the REV position any longer than required to free the cable end from the blockage or cable damage can occur. Place the FOR/OFF/REV switch in the FOR position and continue cleaning the drain.



Figure 11 – Retrieving Cable

Retrieving the Cable

1. Once the drain is open, if possible start a flow of water down the drain to flush the debris out of the line and help clean the cable as it is retrieved. This can be done by turning on a faucet in the system or other methods. Pay attention to the water level, as the drain could plug again.
2. The FOR/OFF/REV switch should be in the FOR position – do not retrieve the cable with the switch in the REV position, this can damage the cable. As with feeding the cable into the drain, cables can be caught while being retrieved.
Depress the RETRIEVE feed lever to retrieve the cable (Figure 11). Keep hands firmly on the AUTOFEED unit and guide hose for control. The cable end can become caught while being retrieved. Continue retrieving the cable until the tool is just inside the drain opening. Release the feed lever.
3. Release the foot switch, allowing the drum to come to a complete stop. Do not pull the end of the cable from the drain while the cable is rotating. The tool can whip around and could cause serious injury.
4. Place the FOR/OFF/REV in the OFF position and with dry hands unplug the machine. Pull the remaining cable from the drain by hand and feed into the drain cleaner. If needed, continue cleaning following the above process. Several passes through a line are recommended for complete cleaning.

Draining the Machine

If the machine needs to be drained, turn machine OFF, and with dry hands, unplug the machine. Remove the drain plug (See Figure 1) and drain. The back end of the machine can be elevated if necessary.

Preparing for Transport

Wrap cord and foot switch hose on cord wrap. Secure as shown in Figure 12. Secure AUTOFEED on hook.



Figure 12 – Preparing For Transport

Maintenance Instructions

⚠ WARNING

FOR/OFF/REV switch should be OFF and machine unplugged before performing any maintenance.

Always wear safety glasses and other appropriate protective equipment when performing any maintenance.

Opening Drain Cleaner/Removing Drum

To open the machine to clean or change cable:

1. If needed, drain the machine. Remove guide hose (see *Assembly section*).
2. Feed cable into drum.
3. Loosen (but don't remove) the three (3) cover screws. (see *Figure 13*).
4. Pull front housing straight off.
5. Remove drum by pulling straight forward.
6. Reverse the process to reassemble. Drum may need to be rotated to seat onto the drive. Make sure drum washer is properly placed on drum.



Figure 13 – Opening Drain Cleaner

Cleaning

After each use, clean the machine. Remove the guide hose and drum/cable from the machine. A mild detergent or antibacterial solution can be used if desired. Do not use solvents, abrasives or other harsh cleaning agents.

Machine – use a damp, soft cloth to wipe off the machine and wipe out the drum cavity. Do not submerge or flush the machine with water. Do not allow water to enter motor or other electrical components. Make sure unit is completely dry before plugging in and using.

Front Housing – Remove from machine, flush with water and wipe clean with a damp, soft cloth.

Drum and Cable – Flush drum and cable with water after every use to prevent damaging effects of sediment and drain cleaning compounds. Allow to dry before installing drum to reduce cable corrosion.

AUTOFEED Unit – Flush AUTOFEED assembly with water and lubricate with lightweight machine oil.

Guide Hose – Flush with water and drain.

Replacing the Cable

1. Remove the guide hose (see *Assembly section*) and the front housing/drum (*Figure 13*).
2. Pull the cable out of the front of the drum.
3. Remove five (5) screws holding back of the drum (*Figure 14*).
4. Disconnect the cable end from the drum back (*Figure 15*). Completely remove cable from drum.
5. Feed the end of the new cable through the outlet of the drum. Attach end to the drum back as shown in *Figure 15*.

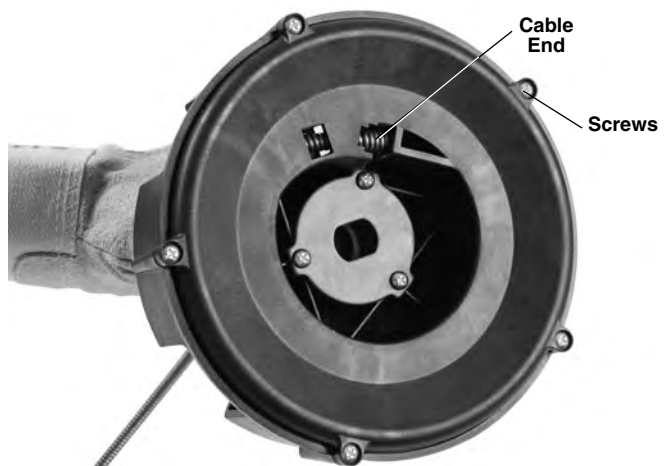

Figure 14 – Removing Drum Back

6. Place the drum on back and manually feed the new cable into the drum.

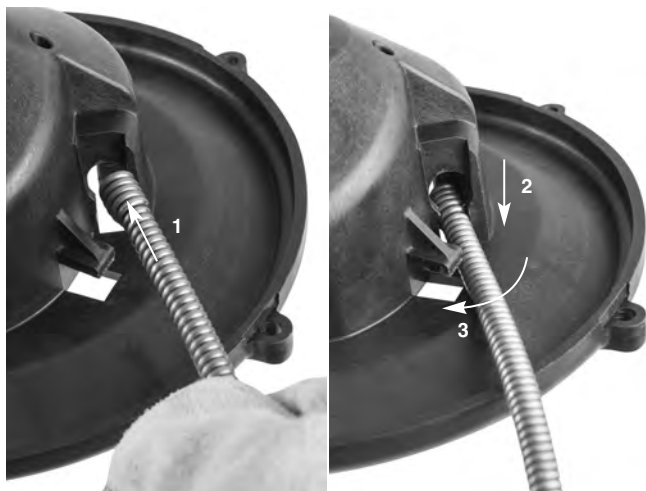

Figure 15 – Attaching Cable To Inner Drum

- Place the drum into the machine (Figure 16). Rotate the drum until it seats into place.



Figure 16 – Inserting Drum Into Machine

- Install the front housing and guide hose.

Optional Equipment

⚠ WARNING

To reduce the risk of serious injury, only use accessories specifically designed and recommended for use with the RIDGID PowerClear Drain Cleaning Machine, such as those listed below.

	Catalog No.	Model No.	Description
	41937	—	RIDGID Drain Cleaning Gloves, Leather
	55983	—	1/4" x 30' (6mm x 9.1m) MAXCORE™ 50 Cable

Further information on equipment available for PowerClear Drain Cleaning Machine can be found in the RIDGID Catalog and online at RIDGID.com.

Machine Storage

⚠ WARNING The drain cleaner must be kept dry and indoors or well covered if kept outdoors. Store the machine in a locked area that is out of reach of children and people unfamiliar with drain cleaners. This machine can cause serious injury in the hands of untrained users.

Service and Repair

⚠ WARNING

Improper service or repair can make the machine unsafe to operate.

The *Maintenance Instructions* will take care of most of the service needs of this machine. Any problems not addressed by this section should only be handled by an authorized RIDGID service technician.

Tool should be taken to a RIDGID Independent Service Center or returned to the factory. Use only RIDGID service parts.

For information on your nearest RIDGID Independent Service Center or any service or repair questions:

- Contact your local RIDGID distributor.
- Visit RIDGID.com to find your local RIDGID contact point.
- Contact Ridge Tool Technical Service Department at rttechservices@emerson.com, or in the U.S. and Canada call (800) 519-3456.

Disposal

Parts of the PowerClear Drain Cleaning Machine contain valuable materials and can be recycled. There are companies that specialize in recycling that may be found locally. Dispose of the components in compliance with all applicable regulations. Contact your local waste management authority for more information.



For EC Countries: Do not dispose of electrical equipment with household waste!

According to the European Guideline 2012/19/EU for Waste Electrical and Electronic Equipment and its implementation into national legislation, electrical equipment that is no longer usable must be collected separately and disposed of in an environmentally correct manner.

Troubleshooting

PROBLEM	POSSIBLE REASONS	SOLUTION
Cable kinking or breaking.	Cable is being forced. Cable used in incorrect pipe diameter. Motor switched to reverse. Cable exposed to acid. Cable worn out. Cable not properly supported.	Do Not Force Cable! Let the auger do the work. Use correct cable for pipe. Use reverse only if cable gets caught in blockage. Clean cables routinely. If cable is worn, replace it. Support cable properly, see instructions.
Cable stops rotating while foot switch is depressed. Restarts when foot switch is re-depressed.	Hole in foot switch or hose. Hole in diaphragm switch.	Replace damaged component. If no problem found with pedal or hose, replace diaphragm switch.
Cable turns in one direction but not the other.	Faulty FOR/OFF/REV switch.	Replace switch.
Ground Fault Circuit Interrupter trips when machine is plugged in or when foot pedal is depressed.	Damaged power cord. Short circuit in motor. Faulty Ground Fault Circuit Interrupter. Moisture in motor, switch box or on plug.	Replace cord set. Take motor to your nearest RIDGID Independent Service Center. Replace cord set. Take drain cleaner to your nearest RIDGID Independent Service Center.
AUTOFEED unit doesn't work.	AUTOFEED unit full of debris. AUTOFEED unit needs lubrication.	Clean the AUTOFEED unit. Lubricate the AUTOFEED unit with lightweight machine oil.
Machine wobbles or moves while cleaning drain.	Cable not evenly distributed. Bumpers are not on ground. Ground not level.	Pull all cable out and feed again, evenly distribute. Place on level stable surface. Place on level stable surface.

Dégorgeoir

Dégorgeoir électrique PowerClear™



AVERTISSEMENT

Lisez ce manuel dans son intégralité avant d'utiliser la machine. Tout manque de compréhension ou de respect des consignes ci-après augmenterait les risques de choc électrique, d'incendie et/ou de graves lésions corporelles.

Dégorgeoir électrique PowerClear™

Notez ci-dessous le numéro de série indiqué sur la plaque signalétique de l'appareil pour future référence.

N° de
série

--	--

Table des matières

Fiche d'enregistrement du numéro de série de l'appareil	15
Symboles de sécurité	17
Consignes générales de sécurité applicables aux appareils électriques	
Sécurité des lieux	17
Sécurité électrique	17
Sécurité individuelle	18
Utilisation et entretien des appareils électriques	18
Service après-vente	19
Consignes de sécurité spécifiques	
Avertissements apposés sur le dégorgeoir	19
Description, caractéristiques techniques et équipements de base	
Description	20
Caractéristiques	20
Détail de l'interrupteur	21
Assemblage de l'appareil	21
Configuration de l'ensemble guide-câble/système AUTOFEED	21
Inspection préalable	22
Préparation de l'appareil et des lieux	23
Mode d'emploi	24
Introduction du câble dans la canalisation	26
Franchissement des siphons et autres raccords	26
Curage de la canalisation	26
Dégorgement des blocages	26
Manipulation des outils de curage bloqués	27
Dégagement des outils de curage bloqués	27
Récupération du câble	27
Vidange de l'appareil	28
Préparation au transport	28
Consignes d'entretien	
Ouverture du dégorgeoir et retrait du tambour	28
Nettoyage de l'appareil	28
Remplacement du câble	29
Accessoires	29
Rangement de l'appareil	29
Révisions et réparations	30
Recyclage	30
Dépannage	31
Déclaration de conformité CE	Recto de la page de garde
Garantie à vie	Page de garde

*Traduction de la notice originale.

Symboles de sécurité

Les symboles et mots clés utilisés à la fois dans ce mode d'emploi et sur l'appareil lui-même servent à signaler d'importants risques de sécurité. Ce qui suit permettra de mieux comprendre la signification de ces mots clés et symboles.



Ce symbole sert à vous avertir de risques d'accident potentiels. Le respect des consignes qui le suivent vous permettra d'éviter les risques d'accident grave ou potentiellement mortel.



Le terme **DANGER** signifie une situation dangereuse qui, faute d'être évitée, provoquerait la mort ou de graves blessures corporelles.



Le terme **AVERTISSEMENT** signifie une situation dangereuse potentielle qui, faute d'être évitée, serait susceptible d'entraîner la mort ou de graves blessures corporelles.



Le terme **ATTENTION** signifie une situation dangereuse potentielle qui, faute d'être évitée, serait susceptible d'entraîner des blessures corporelles légères ou modérées.



Le terme **AVIS IMPORTANT** indique des informations concernant la protection des biens.



Ce symbole indique la nécessité de bien se familiariser avec la notice d'emploi avant d'utiliser ce matériel. La notice d'emploi renferme d'importantes consignes de sécurité et d'utilisation du matériel.



Ce symbole signale un risque d'entraînement, d'enchevêtrement ou d'écrasement des membres par le câble du dégorgeoir.



Ce symbole impose le port systématique de lunettes de sécurité à coïlères lors de la manipulation ou utilisation de ce matériel afin de limiter les risques de lésion oculaire.



Ce symbole signale un risque de choc électrique.

Consignes générales de sécurité applicables aux appareils électriques*

⚠ AVERTISSEMENT

Familiarisez-vous avec l'ensemble des consignes de sécurité et d'utilisation, les graphiques et caractéristiques techniques du manuel fourni avec l'appareil. Le non-respect de l'ensemble des consignes suivantes augmenterait les risques de choc électrique, d'incendie et/ou de grave blessure corporelle.

Conservez l'ensemble des consignes de sécurité et d'utilisation pour future référence !

Le terme « appareil électrique » utilisée dans les consignes de sécurité s'applique à la fois aux appareils électrique sur secteur et ceux à piles.

Sécurité des lieux

- **Assurez-vous de la propreté et du bon éclairage des lieux.** Les chantiers encombrés ou mal éclairés sont une invitation aux accidents.
- **N'utilisez pas d'appareils électriques en présence de substances volatiles telles que liquides, gaz ou poussières combustibles.** Ce type de matériel risque de produire des étincelles susceptibles d'enflammer les poussières et émanations combustibles.

- **Eloignez les enfants et les curieux lors de l'utilisation des appareils électriques.** Les distractions risquent de vous faire perdre le contrôle de l'appareil.

Sécurité électrique

- **La fiche du cordon d'alimentation de l'appareil doit être adaptée à la prise de courant utilisée. Ne jamais utiliser d'adaptateur sur un appareil électrique avec terre.** L'emploi de fiches non modifiées et de prises appropriées limitera les risques de choc électrique.
- **Évitez tout contact avec des objets reliés à la terre tels que canalisations, radiateurs, cuisinières et réfrigérateurs.** Tout contact avec la terre augmenterait les risques de choc électrique.
- **N'exposez pas l'appareil à la pluie ou aux intempéries.** Toute pénétration d'eau à l'intérieur d'un appareil électrique augmenterait les risques de choc électrique.
- **Ne maltraitez pas le cordon d'alimentation de l'appareil. Ne jamais porter, tirer ou débrancher l'appareil par son cordon d'alimentation.** Les cordons d'alimentation endommagés ou entortillés augmentent les risques de choc électrique.
- **Lors de l'utilisation d'un appareil électrique à l'extérieur, prévoyez une rallonge électrique appro-**

*Le texte utilisé dans les « Consignes générales de sécurité applicables aux appareils électriques » de ce manuel est obligatoirement tiré directement de la norme UL/SCA/EN 62841 applicable. Celle-ci couvre les normes de sécurité générales applicables à de nombreux types d'appareil électrique, dont certaines peuvent ne pas être applicables dans le cas présent.

priée. Les rallonges électriques prévues pour une utilisation à l'extérieur limitent les risques de choc électrique.

- **Lorsque l'utilisation d'un appareil électrique dans un lieu humide est inévitable, prévoyez une alimentation équipée d'un disjoncteur différentiel.** L'utilisation d'un disjoncteur différentiel limite les risques de choc électrique.

Sécurité individuelle

- **Soyez attentif, restez concentré et faites preuve de bon sens lors de l'utilisation de ce type d'appareil. Ne jamais utiliser d'appareil électrique lorsque vous êtes fatigué ou sous l'influence de drogues, de l'alcool ou de médicaments.** Lors de l'utilisation d'un appareil électrique, un instant d'inattention risque d'entraîner de graves lésions corporelles.
- **Prévoyez les équipements de protection individuelle appropriés. Portez systématiquement une protection oculaire.** Selon le cas, le port d'un masque à poussière, de chaussures de sécurité antidérapantes, du casque de chantier ou d'une protection auriculaire peut aider à limiter les risques de lésion corporelle.
- **Évitez les démarrages accidentels. Assurez-vous que l'interrupteur se trouve en position « arrêt » avant de brancher l'appareil, d'y introduire un bloc-piles ou de le porter.** Le fait de porter un appareil électrique avec son doigt sur la gâchette ou de l'alimenter lorsque son interrupteur est en position « marche » est une invitation aux accidents.
- **Retirez toute clé ou dispositif de réglage éventuel avant de mettre l'appareil en marche.** Une clé ou tout autre dispositif de réglage engagé sur un élément mécanique pourrait provoquer un accident.
- **Ne vous mettez pas en porte-à-faux. Maintenez une bonne assiette et un bon équilibre à tout moment.** Cela assurera un meilleur contrôle de l'appareil en cas d'imprévu.
- **Habillez-vous de manière appropriée. Ne portez ni accessoires, ni bijoux. Éloignez vos cheveux, vos vêtements et vos gants des mécanismes lorsque l'appareil fonctionne.** Les foulards, les bijoux et les cheveux longs risquent d'être entraînés par les mécanismes en rotation.
- **Lorsque l'appareil est prévu pour, assurez-vous qu'il est correctement raccordé au système d'extraction et de récupération de poussière correspondant.** Les récupérateurs de poussière aident à limiter les risques d'inhalations dangereuses.

- **Ne laissez pas la familiarité issue de l'utilisation fréquente d'un appareil vous rendre complaisant au point de négliger les principes de sécurité de base.** Le moindre faux pas peut se transformer en accident grave dans une fraction de seconde.

Utilisation et entretien de l'appareil

- **Ne pas forcer l'appareil. Prévoyez l'appareil le mieux adapté aux travaux envisagés.** Un appareil adapté produira de meilleurs résultats et un meilleur niveau de sécurité lorsqu'il fonctionne au régime prévu.
- **Ne pas utiliser d'appareil électrique dont l'interrupteur marche/arrêt ne fonctionne pas correctement.** Tout appareil qui ne peut pas être contrôlé par son interrupteur est considéré dangereux et doit être réparé.
- **Débrancher l'appareil et/ou retirer son bloc-piles avant tout réglage, remplacement d'outils ou stockage.** De telles mesures préventives aideront à limiter les risques de démarrage accidentel de l'appareil.
- **Ranger tout appareil non utilisé hors de la portée des enfants. L'utilisation de cet appareil doit être exclusivement réservé à du personnel compétent.** Ce type d'appareil peut devenir dangereux entre les mains d'un novice.
- **Assurer l'entretien approprié de l'appareil. S'assurer de l'absence d'éléments grippés ou endommagés, voire toute autre anomalie susceptible de nuire au bon fonctionnement et à la sécurité de l'appareil. Ne pas utiliser d'appareil endommagé avant sa réparation.** De nombreux accidents sont le résultat d'appareils mal entretenus.
- **Assurer le bon affutage et la propreté des outils de coupe.** Des outils de coupe correctement entretenus et affutés sont moins susceptibles de se gripper et sont plus faciles à contrôler.
- **Utilisez cet appareil électrique, ses accessoires, ses mèches, etc. selon les consignes ci-présentes, tout en tenant compte des conditions d'intervention et du type de travail envisagé.** L'emploi d'un appareil électrique à des fins autres que celles prévues pourrait entraîner une situation dangereuse.
- **Assurer la parfaite propreté de poignées et autres points de prise-en-main de l'appareil.** Des poignées et points de prise-en-main encrassés ne permettront pas de manipuler et contrôler l'appareil de manière appropriée en cas d'imprévu.

Service après-vente

- Confiez la révision de tout appareil électrique à un réparateur qualifié se servant exclusivement de pièces de rechange identiques aux pièces d'origine. Cela assurera la sécurité opérationnelle de l'appareil.

Consignes de sécurité spécifiques

⚠ AVERTISSEMENT

La section suivante contient d'importantes consignes de sécurité visant ce type d'appareil en particulier.

Afin de limiter les risques de choc électrique et autres lésions corporelles graves, familiarisez-vous avec celles-ci avant d'utiliser le dégorgeoir électrique PowerClear.

Conservez l'ensemble des consignes et avertissements pour future référence !

Gardez ce manuel à portée de main de tout utilisateur éventuel.

Sécurité du dégorgeoir électrique

- **Avant d'utiliser la machine, vérifiez le bon fonctionnement du disjoncteur différentiel incorporé à son cordon d'alimentation.** Un disjoncteur différentiel en bon état de marche aide à limiter les risques de choc électrique.
- **Toute rallonge électrique utilisée doit être protégée par un disjoncteur différentiel.** Le disjoncteur différentiel de la machine ne protège pas contre les chocs électriques en amont.
- **Utilisez exclusivement les gants recommandés par le fabricant pour la manipulation du câble.** Les gants en Latex, les gants mal ajustés et les chiffons risqueraient de s'entortiller autour du câble et provoquer de graves lésions corporelles.
- **Ne permettez pas au câble de continuer à tourner si l'outil de curage se bloque.** Cela pourrait surcharger le câble au point de provoquer son vrillage ou sa rupture et entraîner de graves lésions corporelles.
- **Un seul individu doit contrôler à la fois le câble et l'interrupteur de la machine.** Si l'outil de curage cesse de tourner, l'utilisateur doit pouvoir éteindre la machine afin de prévenir le vrillage, le plissage ou la rupture du câble.
- **Portez des gants en Latex ou en caoutchouc sous les gants de curage recommandés, ainsi que des lunettes de sécurité, une visière, des vêtements de protection et un respirateur lorsque la canalisation risque de renfermer des produits chimiques, bactéries ou autres substances toxiques ou infectieuses.** Les canalisations d'évacuation peuvent contenir des produits chimiques, bactéries ou autres substances susceptibles de provoquer des brûlures, être toxiques ou infectieuses, voir présenter d'autres risques sanitaires et physiques.
- **Prenez les précautions sanitaires d'usage. Ne pas manger ou fumer lors de la manipulation ou utilisation de l'appareil. En fin de manipulation ou utilisation du matériel de curage, lavez vos mains et autres parties du corps exposées au contenu de la conduite à l'aide d'eau chaude savonneuse.** Cela aidera à limiter les risques sanitaires dus à la présence de substances toxiques ou infectieuses.
- **N'utilisez le dégorgeoir que pour le curage des sections de canalisation désignées.** Un dégorgeoir inadapté risquerait de provoquer le vrillage, le bouclage ou la rupture du câble et ainsi entraîner de graves blessures corporelles.
- **Tant que l'appareil tourne, maintenez une main gantée sur le câble à tout moment.** Cela permet de mieux contrôler le câble et éviter son vrillage, son plissage et sa rupture éventuelle. Le vrillage, le plissage ou la rupture du câble pourrait provoquer de graves lésions corporelles.
- **Positionnez l'appareil de manière à garder l'embout AUTOFEED à un maximum de 6 pouces (15 cm) du point d'accès de la canalisation, ou soutenez la partie exposée du câble si cette distance maximale ne peut pas être respectée.** Un écart plus important risque de permettre le vrillage, le bouclage ou la rupture du câble. Un câble vrillé, bouclé ou rompu risque de sérieusement heurter ou pincer l'utilisateur.
- **N'utilisez la marche arrière de la machine que pour les opérations spécifiées dans ce manuel.** L'utilisation de la marche arrière risquerait d'endommager le câble et doit être réservée exclusivement au dégagement d'un outil de curage embourbé.
- **Eloignez vos mains du tambour et guide-câble lorsqu'ils tournent.** Débranchez le dégorgeoir avant d'introduire votre main dans le tambour. Votre main pourrait se prendre dans le mécanisme.
- **Ne portez ni bijoux, ni accessoires vestimentaires. Eloignez vos cheveux et vos vêtements des mécanismes de l'appareil.** Les bijoux, accessoires vestimentaires et cheveux peuvent être entraînés par ses éléments rotatifs.

- **Ne jamais utiliser cet appareil en présence d'eau, stagnante ou autre.** La présence d'eau augmenterait les risques de choc électrique.

En cas de questions concernant ce produit RIDGID® veuillez :

- Consulter le distributeur RIDGID le plus proche ;
- Visiter le site RIDGID.com afin de localiser le représentant RIDGID le plus proche ;
- Consulter les services techniques Ridge Tool par mail adressé à rttechservices@emerson.com, ou bien en appelant le (800) 519-3456 (à partir des Etats-Unis ou du Canada exclusivement).

Description, caractéristiques techniques et équipements de base

Description

Le dégorgeoir électrique RIDGID® PowerClear™ est prévu pour le curage des canalisations d'évacuation d'évier, de baignoire et de douche de ¾" (20 mm) à 1,5" (40 mm) de diamètre. Il est équipé d'un câble de curage de 30' (9 m) de long.

Le dégorgeoir PowerClear est équipé du système d'avancement automatique bidirectionnel AUTOFEED dont le levier de commande permet de faire avancer ou reculer le câble à une vitesse de 18 pieds/minute. Le guide-câble configurable associé au système AUTOFEED permet d'introduire le câble directement via la bonde d'évacuation de l'appareil sanitaire afin de minimiser les éclaboussures et protéger son revêtement.

Un interrupteur marche avant/arrêt/marche arrière (FOR/OFF/REV) commande la rotation du tambour et du câble, tandis qu'une pédale de commande pneumatique assure la mise en marche et l'arrêt du moteur. Le cordon d'alimentation de l'appareil est équipé d'un disjoncteur différentiel (GFCI).

La façade transparente du dégorgeoir permet de contrôler l'état du câble à l'intérieur du tambour.

Le dégorgeoir PowerClear n'est pas recommandé pour le curage des cuvettes de W-C.

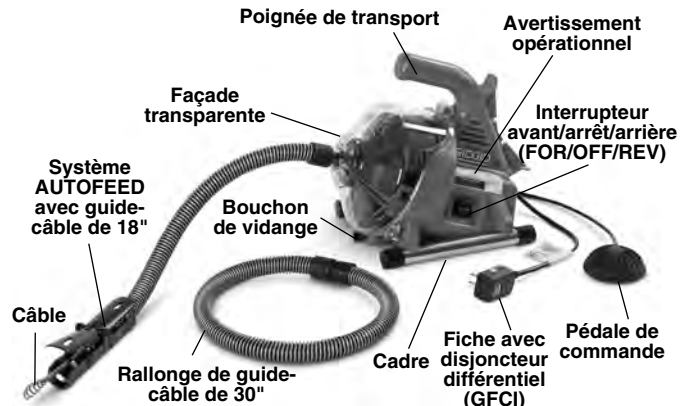

Figure 1 – Dégorgeoir électrique PowerClear

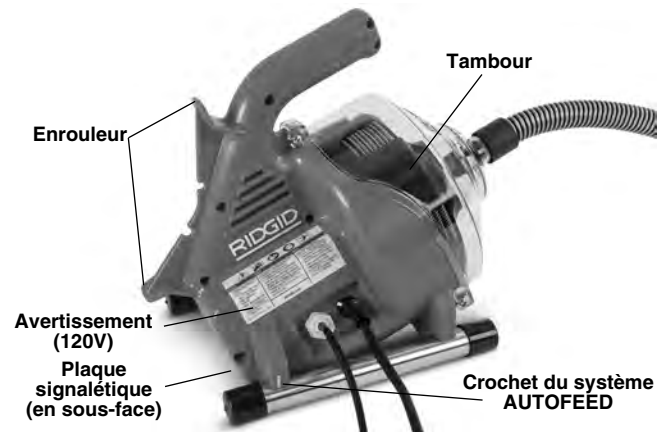

Figure 2 – Dégorgeoir électrique PowerClear

Caractéristiques techniques

Sections de canalisation	¾" à 1,5" (20 à 40 mm)	
Capacité du tambour...30' (9,15 ml) de câble Ø ¼" (6 mm)		
Câble.....	Câble MAXCORE™ 50 de ¼" x 30' (6 mm x 9,15 m)	
Moteur	Universel	
Puissance nominale...120V	230V	
	¼ CV	120W
	0.9A/60Hz	0,5A/50Hz

Les caractéristiques du moteur se trouvent sur la plaque signalétique de l'appareil.

Régime à vide450 t/min

Vitesse d'avancement du système AUTOFEED18 feet/min (5.5 m/min)

Commandes.....Commande de sens de rotation par interrupteur marche avant/arrêt/marche arrière momentanée
Marche/Arrêt moteur par pédale de commande pneumatique

Avancement/récupération de câble par système AUTOFEED avec guide-câble configurable

Limites de température ambiante20 à 120 °F (-7 à 49 °C)

Poids12 livres (5,44 kg)

Dimensions (L x l x H).....14" x 9" x 11,5" (356 x 229 x 292 mm)

Pression sonore (L_{PA})* ...70dB(A), K=3

Puissance sonore (L_{WA})*..79dB(A), K=3

* Les niveaux sonores ont été établis selon la norme EN 62481-1.
 - Les émissions sonores peuvent varier en fonction de la localisation et utilisation spécifique de ces outils.
 - Le niveau d'exposition sonore au quotidien doit être contrôlé pour chaque application, suivi des mesures de protection éventuellement nécessaires. Ce contrôle des niveaux d'exposition doit prendre en compte les temps morts durant lesquels l'outil est éteint. Cela peut significativement réduire le niveau d'exposition quotidien escompté.

Détail de l'interrupteur

- I Marche avant (FOR)
- Arrêt (OFF)
- II Marche arrière

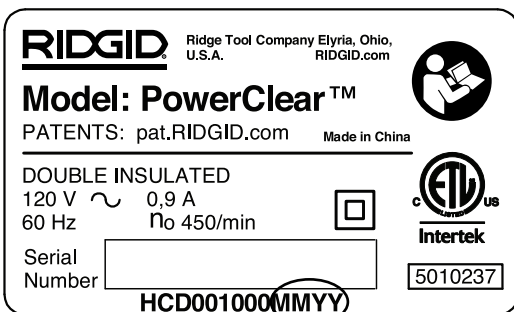

Figure 3 – Numéro de série de l'appareil

Le numéro de série se trouve en sous-face de l'appareil. Les quatre derniers chiffres indiquent le mois et l'année de fabrication. (02 = mois, 17 = année).

AVIS IMPORTANT Cette machine est prévue pour le curage de canalisations d'évacuation. Correctement utilisée, elle n'endommagera pas une canalisation correctement conçue, construite et entretenue. Si la canalisation est en mauvais état ou qu'elle n'a pas été correctement conçue, construite ou entretenue, l'efficacité du processus de curage et l'intégralité de la canalisation pourraient être compromises. Le meilleur moyen d'évaluer préalablement l'état d'une canalisation d'évacuation est par son inspection visuelle à l'aide d'une caméra. L'emploi inapproprié de ce dégorgeoir risquerait d'endommager et la machine, et la canalisation. Cette machine ne sera pas nécessairement capable de franchir tous les blocages potentiels.

Assemblage de la machine

⚠ AVERTISSEMENT

Respectez les consignes d'assemblage suivantes afin de limiter les risques d'accident en cours d'utilisation. L'interrupteur FOR/OFF/REV doit se trouver en position OFF et la machine doit être débranchée avant son assemblage.

Configuration de l'ensemble guide-câble/système AUTOFEED

La longueur de guide-câble AUTOFEED utilisé (18 ou 48 pouces) dépendra de la distance entre l'appareil et la bonde de l'élément sanitaire en question. Le guide-câble de 18 pouces est préférable lorsque l'appareil peut être positionné à proximité immédiate de la bonde, tel que sur un comptoir d'évier ou de lavabo. Le guide-câble de 48 pouces sera nécessaire lorsque l'appareil doit être posé au sol ou à côté d'une baignoire. Quelle que soit la longueur de guide-câble utilisée, le système AUTOFEED devra se situer à moins de 6 pouces (15 cm) de la bonde elle-même. Ne pas tenter de prolonger le guide-câble au-delà de 48 pouces.

1. Au besoin, raccordez les deux longueurs (18 et 30 pouces) de guide-câble ensemble en emboitant l'embout mâle de l'une dans l'embout femelle de l'autre. Vérifiez la bonne tenue de l'ensemble.
2. Sur un appareil neuf, enlevez d'abord le capuchon du câble. Retirez ensuite une longueur de câble suffisante pour pouvoir franchir et le guide-câble et le système AUTOFEED.
3. Enfoncez le câble dans le guide-câble. Relevez simultanément les leviers d'avancement et de retrait du système AUTOFEED pour permettre le passage du câble (Figure 5).

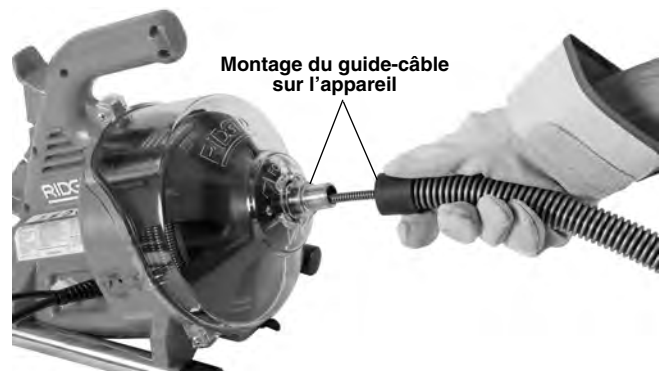

Figure 4 – Introduction du câble dans le guide-câble

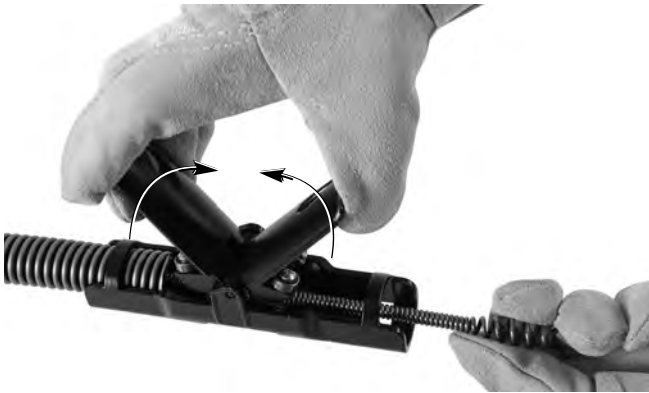

Figure 5 – Passage du câble à travers le système AUTOFEED Assembly

4. Relâchez les leviers d'avancement et de retrait.
5. Emboitez le guide-câble sur le bec à l'avant de l'appareil (Figure 4). Inversez le processus pour le démonter.

Inspection préalable

⚠ AVERTISSEMENT



Examiner le dégorgeoir avant chaque intervention afin de corriger toute anomalie éventuelle et limiter les risques de choc électrique, de bouclage ou rupture du câble, de brûlures chimiques, d'infection etc., et afin de ne pas endommager le dégorgeoir lui-même.

Porter systématiquement des lunettes de sécurité et autres équipements de protection appropriés lors de l'inspection du dégorgeoir.

Porter systématiquement des lunettes de sécurité et autres équipements de protection appropriés lors de l'inspection du dégorgeoir.

1. Examinez les gants de chantier en cuir. Assurez-vous de leur intégralité et de l'absence de trous, déchirures ou lambeaux qui seraient susceptibles de se prendre dans le câble en rotation. Il est impératif de porter des gants appropriés, en bon état, et capables de protéger vos mains du câble tournant. Si vous ne disposez pas de gants de chantier en cuir ou que ceux-ci sont endommagés ou usés, n'utilisez pas la machine avant de les avoir remplacés.
2. Assurez-vous que le dégorgeoir est débranché, puis examinez son cordon d'alimentation, son disjoncteur différentiel éventuel et sa fiche pour signes d'anomalie. En présence d'une fiche modifiée (absence de barrette de terre, etc.) ou d'un cordon endommagé, n'utilisez pas la machine avant que le cordon d'alimentation ait été professionnellement remplacé.
3. Nettoyez le dégorgeoir, ses poignées, commandes et leviers compris. Cela facilitera l'inspection et assurera

une meilleure prise en main de ses commandes. Nettoyez et entretenez l'appareil selon les consignes d'entretien ci-après.

4. Lors de l'inspection du dégorgeoir, concentrez-vous sur les points suivants :
 - L'assemblage approprié et intégralité de l'appareil.
 - Signes d'éléments brisés, usés, absents, désalignés ou grippés. Faites tourner le tambour manuellement pour vous assurer de son libre mouvement.
 - Le raccordement de la pédale de commande. Ne jamais utiliser la machine sans sa pédale de commande.
 - La présence et lisibilité de l'avertissement apposé sur la machine (Figure 1 à 2).
 - Le bon fonctionnement (sans grippage) des leviers du système AUTOFEED (Figure 9).
 - Toute anomalie susceptible de nuire à la sécurité et au bon fonctionnement de l'appareil.

Le cas échéant, corrigez toute anomalie éventuelle avant de réutiliser le dégorgeoir.

5. Nettoyez le câble soigneusement. Examinez le câble pour signes d'usure, de détérioration, et les anomalies suivantes :
 - Aplatissement superficiel du câble (méplats). Le câble est torsadé et devrait présenter une rondeur parfaite.
 - Plissage répétitif ou excessif du câble (sachant que les plis de moins de 15° peuvent être redressés).
 - Enroulages inégaux du câble indiquant que le câble est distendu, plissé ou qu'il a été rembobiné à l'aide de la marche arrière (REV).
 - Corrosion excessive du câble due à son stockage mouillé ou à la présence de produits chimiques.

L'ensemble de ces formes d'usure et de détérioration affaiblissent le câble et le rendent plus susceptible au bouclage, plissage et risque de rupture en cours d'utilisation. Remplacez tout câble usé ou endommagé avant d'utiliser le dégorgeoir.

Enroulez le câble complètement, en ne laissant qu'un maximum de 6" (15 cm) de câble à l'extérieur de l'appareil. Cela évitera le fouettement du câble au démarrage.

6. Vérifiez que l'interrupteur FOR/OFF/REV se trouve en position OFF.
7. Avec les mains sèches, branchez le dégorgeoir sur une prise avec terre appropriée. Si le cordon d'alimentation de l'appareil est équipé d'un disjoncteur différentiel, assurez-vous du bon fonctionnement de

ce dernier en vérifiant que son témoin lumineux s'éteint dès que l'on appui sur le bouton de contrôle. Réarmez le disjoncteur en appuyant sur sa touche de réarmement. Si le témoin lumineux se rallume, c'est signe que le disjoncteur fonctionne correctement. A défaut, débranchez le dégorgeoir et faites réparer le disjoncteur différentiel avant d'utiliser l'appareil à nouveau.

8. Mettez l'interrupteur FOR/OFF/REV en position FOR. Appuyez sur la pédale de commande et notez le sens de rotation du tambour. Si la pédale de commande ne contrôle pas la machine, n'utilisez pas le dégorgeoir avant qu'elle ait été réparée. Le tambour devrait tourner en sens antihoraire comme indiqué sur l'étiquette d'avertissement (Figure 10).

Lâchez la pédale de commande et attendez que le tambour s'arrête de tourner. Mettez l'interrupteur FOR/OFF/REV en position REV, puis répétez le processus pour vérifier que le dégorgeoir tourne bien en marche arrière. A défaut du sens de rotation approprié, faites réparer l'appareil avant de le réutiliser.

9. Une fois l'inspection terminée, ramenez l'interrupteur FOR/OFF/REV à la position OFF et, avec les mains sèches, débranchez la machine.

Préparation de l'appareil et des lieux

⚠ AVERTISSEMENT



Préparez le dégorgeoir et le chantier selon les consignes suivantes afin de limiter les risques de

choc électrique, incendie, renversement de l'appareil, vrillage ou rupture du câble, brûlure chimique, infection, etc., ainsi que pour éviter d'endommager le dégorgeoir.

Porter systématiquement des lunettes de sécurité et autres équipements de protection appropriés lors de l'installation du dégorgeoir.

1. Vérifiez que les lieux assurent :
 - Un éclairage adéquat.
 - L'absence de liquides, émanations ou poussières combustibles. Le cas échéant, il sera nécessaire d'identifier et d'éliminer leur source avant toute intervention. Ce dégorgeoir n'est pas blindé et risque de produire des étincelles.
 - Un endroit dégagé, de niveau, stable et sec pour l'installation de l'appareil et de son utilisateur. Ne jamais utiliser cet appareil avec les pieds dans l'eau. Au besoin, asséchez le sol au préalable.

- Une prise de courant avec terre et de tension d'alimentation appropriée. La tension électrique de l'appareil est indiquée sur sa plaque signalétique. Il est possible que toute prise à trois bornes ou disjoncteur différentiel installé ne soit pas correctement mis à la masse. En cas de doute, faites vérifier la prise par un électricien.
 - Un cheminement dégagé pour le cordon d'alimentation de l'appareil, dépourvu d'obstacles susceptibles de l'endommager.
2. Examinez la canalisation d'évacuation ciblée. Déterminez, si possible, son (ses) point(s) d'accès, sa (ses) section(s) et longueur(s), la distance totale jusqu'à la fosse ou l'égout, la composition du blocage, la présence éventuelle de produits de débouchage ou autres produits chimiques, etc. En présence de produits chimiques, il importe de déterminer les mesures sanitaires spécifiques à prendre avant d'intervenir. Consultez le fournisseur du produit chimique concerné afin de déterminer les mesures de protection nécessaires.
 3. Prévoyez le matériel nécessaire en fonction de l'application envisagée en vous reportant au chapitre *Caractéristiques techniques*.

Le dégorgeoir PowerClear n'est pas recommandé pour le curage des cuvettes de W-C.

Vous trouverez les dégorgeoirs prévus pour d'autres types d'intervention dans le catalogue RIDGID ou en ligne sur le site RIDGID.com.

4. Assurez-vous que l'appareil ait été soigneusement inspectée au préalable.
5. Au besoin, bâchez le sol du chantier. Le processus de curage devient parfois plutôt salissant.
6. Prenez les mesures nécessaires pour accéder à la canalisation d'évacuation ciblée.
 - Dans de nombreux cas, le câble peut passer par la grille de la bonde (Figure 6A).
 - Dans le cas d'un évier à bonde mobile, retirez la bonde avec sa tringle de levage. N'oubliez pas de positionner un récipient sous le tampon de dégorgeement ou le siphon pour recevoir l'écoulement d'eau éventuel (Figure 6B).
 - Dans les autres cas, il sera peut-être nécessaire d'ouvrir le tampon de dégorgeement ou démonter le siphon. N'oubliez pas de positionner un récipient sous le tampon ou le siphon pour recevoir l'écoulement d'eau éventuel (Figure 6C).
 - Dans le cas d'une baignoire, ne tentez jamais de passer par la bonde, car cela endommagerait le câble. Démontez le couvercle du trop-plein et tout

mécanisme éventuel pour accéder à la canalisation (Figure 6D).

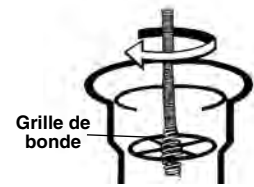

Figure A

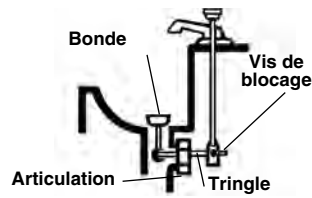

Figure B



Figure C

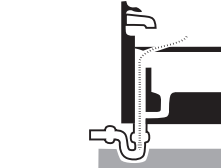

Figure D

Figure 6 – Accès à la canalisation

7. Positionnez le dégorgeoir de manière à ce qu'il repose fermement sur ses patins en caoutchouc. Ne jamais poser l'appareil sur une moquette ou autre surface susceptible de bloquer les grilles de ventilation en sous-face du dégorgeoir. L'embout du système AUTOFEED doit arriver à moins de 6 pouces (15 cm) du point d'accès. Le guide-câble ne doit pas être étiré ou plissé pour atteindre cette position. Une distance supérieure du point d'accès augmenterait les risques de vrillage ou de plissage du câble. Si l'embout du système AUTOFEED ne peut pas être amené à moins de 6 pouces (15 cm) de l'orifice, il sera nécessaire de rallonger la canalisation existante à l'aide d'un fourreau composé de tuyaux et raccords de section identique (Figure 7). Un câble mal soutenue risque de vriller ou de se plisser irrémédiablement et blesser l'utilisateur.

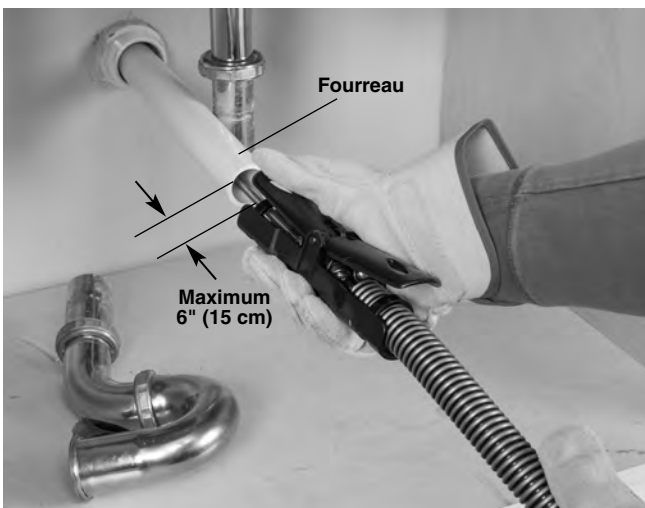

Figure 7 – Exemple d'un fourreau amenant le câble exposé à moins de 6" (15 cm) du système AUTOFEED

8. Évaluez le chantier afin de déterminer si des barrières seront nécessaires pour éloigner les curieux en cours de travaux. Le processus de curage peut s'avérer salissant, et les curieux sont souvent source de distraction.
9. Positionnez la pédale de commande stratégiquement. Vous devez pouvoir simultanément tenir et contrôler le guide-câble, commander la pédale de commande, et atteindre l'interrupteur FOR/OFF/REV.
10. Vérifiez que l'interrupteur FOR/OFF/REV se trouve en position OFF.
11. Amenez le cordon d'alimentation le long du chemin dégagé prévu. Avec les mains sèches, branchez-le sur une prise avec terre appropriée. Gardez toutes connexions au sec et surélevées. Si le cordon d'alimentation de l'appareil est trop court pour atteindre la prise, il sera nécessaire d'y ajouter une rallonge :

- En bon état.
- Equipée d'une prise adaptée à la fiche du dégorgeoir.
- Homologuée pour utilisation à l'extérieur comportant les mentions « W » ou « W-A » dans sa désignation (ex, SOW), ou bien conforme aux types H05VV-F ou H05RN-F ou aux normes IEC 60227 IEC 53, 60245 IEC 57.
- De section suffisante. Les rallonges d'un maximum de 50' (15,20 m) de longueur doivent avoir une section minimale de 16 AWG (1,5 mm²), et celles de 50' à 100' (15,20 à 30,5 m), une section minimale de 14 AWG (2,5 mm²).

A noter que le disjoncteur différentiel incorporé au cordon de l'appareil n'offre aucune protection au niveau des rallonges électriques éventuelles. Si la prise de courant elle-même n'est pas protégée par un disjoncteur différentiel, il est conseillé de brancher un disjoncteur différentiel autonome sur la prise, puis de brancher la rallonge sur ce dernier afin de limiter les risques de choc électrique en cas de court-circuit dans la rallonge.

Mode d'emploi

⚠ AVERTISSEMENT



Porter systématiquement une protection oculaire afin de protéger vos yeux contre la projection

éventuelle de débris.

Ne porter que des gants de travail en cuir et en bon état. Ne jamais tenter d'agripper un câble en rotation avec autre chose ; gants, chiffons, etc.

Ceux-ci peuvent s'entortiller autour du câble et blesser les mains. Ne porter que des sous-gants en Latex ou caoutchouc sous les gants de cuir. Ne jamais porter de gants de curage endommagés.

Prévoyez systématiquement les équipements de protection individuelle appropriés lors de la manipulation et utilisation du matériel de curage. Les canalisations d'évacuation peuvent renfermer des produits chimiques, bactéries et autres substances toxiques, infectieuses ou susceptibles de provoquer des brûlures chimiques et autres lésions. La panoplie des équipements de protection individuelle éventuels comprend, outre les lunettes de sécurité et les gants de cuir obligatoires, des sous-gants en Latex ou en caoutchouc, une visière intégrale, des lunettes étanches, une combinaison anti-chimique, un respirateur autonome et des chaussures blindées.

Arrêter la machine dès que l'outil de coupe cesse de tourner. Cela évitera la surcharge du câble est les risques de vrillage, plissage ou rupture du câble. Le vrillage, plissage ou bris du câble risquerait d'entraîner de graves lésions corporelles.

Gardez une main gantée sur l'ensemble guide-câble/AUTOFEED à tout moment en cours d'opération. Cela permettra de mieux contrôler le câble et limitera les risques de vrillage, plissage et rupture de ce dernier. Le vrillage, plissage ou bris du câble risquerait d'entraîner de graves lésions corporelles.

Positionnez la machine de manière à ce que le système AUTOFEED se trouve à moins de 6 pouces (15 cm) du point d'accès de la canalisation ou guidez le câble de curage excédentaire de manière approprié lors d'un éloignement supérieur. Une distance supérieure risque de rendre le câble plus difficile à manœuvrer et augmenterait les risques de plissage, vrillage et rupture du câble. Le Vrillage, plissage ou bris du câble pourrait occasionner de graves blessures corporelles.

Un seul individu doit à la fois guider le câble de curage et contrôler la pédale de commande. Si l'outil de coupe cesse de tourner, l'utilisateur doit pouvoir éteindre la machine afin d'éviter le vrillage, le plissage ou la rupture éventuelle du câble. Le vrillage, plissage ou bris du câble pourrait occasionner de graves blessures corporelles.

Respecter les consignes d'utilisation ci-présentes afin de limiter les risques de blessure associées au fouettement d'un câble vrillé ou rompu, au renversement de l'appareil, aux brûlures chimiques, aux infections, etc.

1. Assurez-vous de la préparation appropriée de l'appareil et du chantier, ainsi que de l'absence de curieux ou autres distractions.
2. Déroulez suffisamment de câble du tambour et enfillez-le dans la canalisation. Le câble doit être engagé sur une distance minimale d'un pied (30 cm) à partir du point d'entrée afin d'éviter qu'il ne ressorte et se mette à fouetter lors du démarrage de la machine.

Orientez le câble aussi directement que possible entre la sortie de l'appareil et le point d'accès afin de minimiser son exposition et sa courbure. Ne jamais tenter de rayonner le câble excessivement, car cela risquerait de le plisser ou de le briser.

3. En vous reportant à la *Figure 9*, et afin de mieux contrôler le câble et l'appareil, positionnez-vous de manière à :
 - Pouvoir contrôler la pédale de commande. N'appuyez pas encore sur la pédale de commande. En cas d'urgence, vous devez pouvoir retirer votre pied de la pédale de commande.
 - Pouvoir maintenir votre équilibre sans avoir à vous pencher sur l'appareil ou risquer de tomber sur lui, sa pédale de commande, le point d'entrée de la canalisation ou autres éléments dangereux.
 - Pouvoir contrôler et soutenir le guide-câble et les leviers du système AUTOFEED pendant que le câble avance le long de la canalisation et à travers les blocages éventuels.
 - Pouvoir atteindre l'interrupteur FOR /OFF/REV.



Figure 8 – En position de travail

4. Mettez l'interrupteur FOR/OFF/REV en position FOR (marche avant). Ne pas encore appuyer sur la pédale de commande. N'utilisez la marche arrière que pour les conditions spécifiquement décrites dans ce manuel. La rotation en marche arrière (REV) du dégorgeoir risquerait d'endommager le câble.

Introduction du câble

Prenez le système AUTOFEED d'une main et tenez-le à moins de 6 pouces (15 cm) de l'entrée de la canalisation (Figure 7). Le guide-câble sert à protéger le revêtement de l'élément sanitaire et à contenir le liquide projeté par le câble lors de son retrait de la canalisation. Si le système AUTOFEED n'est pas maintenu à moins de 6 pouces (15 cm) du point d'accès, le câble ne sera pas correctement soutenu et risque de se vriller, se plisser ou se rompre.

Faites attention au comportement du guide-câble en cours d'opération. Dans la mesure où le câble est renfermé, il sera moins facile de ressentir sa mise en charge éventuelle, et il peut être difficile de déterminer s'il tourne ou non. Si l'extrémité du câble cesse de tourner, le dégorgeoir cesse de nettoyer la canalisation.



Figure 9 – Leviers d'avancement et de retrait

Assurez-vous qu'au moins un pied (30 cm) de câble se trouve à l'intérieur de la canalisation et que le système AUTOFEED est à moins de 6 pouces (15 cm) de son point d'entrée. Appuyez sur la pédale de commande pour lancer l'appareil. Pour faire avancer le câble le long de la canalisation, appuyez sur le levier d'avancement (Figure 9). La rotation du câble le fera avancer le long de la canalisation.

Franchissement des siphons et autres raccords

S'il s'avère difficile de franchir un siphon ou autre raccord, l'une ou plusieurs des méthodes suivantes peuvent être utilisées.

- Plusieurs lances sèches du guide-câble, à la fois avec et sans le câble tournant, peuvent aider à franchir un siphon.
- On peut également faire tourner le dégorgeoir en REV (marche arrière) pendant quelques secondes, tout en appuyant sur le guide-câble. Cette opération ne doit durer que le temps nécessaire pour entamer le franchissement du siphon. L'utilisation prolongée de la marche arrière peut endommager le câble. Lorsque l'appareil tourne en marche arrière, le levier d'avancement sert à retirer le câble, et le levier de retrait à le faire avancer.

Si ces méthodes ne réussissent pas, considérez l'utilisation d'un câble plus petit ou plus souple, voire un autre type de dégorgeoir.

Curage de la canalisation

Maintenez toujours au moins une main sur l'ensemble guide-câble/AUTOFEED. Faites attention aux réactions du guide-câble et à la rotation du tambour.

Lorsque le câble avance le long de la canalisation, il est possible qu'il ralentisse en même temps que le tambour et qu'il se mette en charge (oscillation du guide-câble). Cela peut être dû à une transition (siphon, coude, etc.), l'encrassement progressif des parois de la canalisation, ou bien la présence d'un obstacle véritable. Faites avancer le câble lentement et précautionneusement. Ne laissez pas le câble se mettre en charge à l'extérieur de la canalisation. Cela pourrait le vriller, le plisser ou le rompre. Maintenez le système AUTOFEED à moins de 6 pouces (15 cm) du point d'accès.

Faites attention à la distance déjà parcourue par le câble. Si le câble atteint un égout, une fosse septique ou autre conduite de section importante, il risque de se plisser ou de se nouer au point de rendre sa récupération impossible. Minimisez la longueur de câble introduite dans la transition afin d'éviter de tels problèmes. La longueur de câble restant dans le tambour peut être contrôlée via le couvercle transparent de l'appareil. (Figure 10).

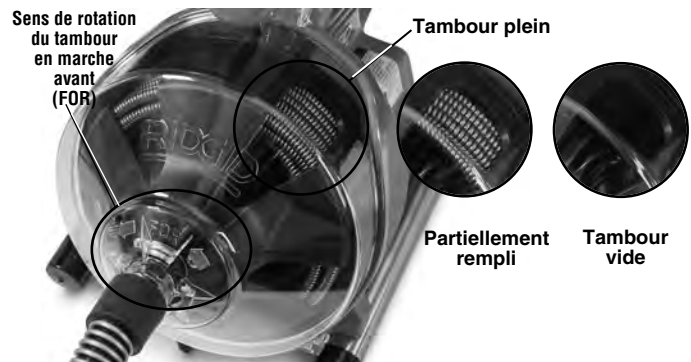

Figure 10 – Contrôle de la quantité de câble dans le tambour

Dégorgement des blocages

Si l'embout du câble cesse de tourner, il cesse de curer la canalisation. Si l'embout du câble s'embourbe dans un obstacle et que le dégorgeoir continue de tourner, le câble va se mettre en charge et donner l'impression que le guide-câble se vrille ou oscille. Le fait de garder une main sur le guide-câble vous permet de ressentir cette mise en charge à temps de la contrecarrer.

Si vous sentez que le câble se met en charge ou que son extrémité a cessé de tourner, lâchez immédiatement le levi-

er d'avancement et appuyez sur le levier de retrait pour dégager l'embout du câble du blocage. Si l'embout du câble se loge dans un blocage, arrêtez immédiatement sa rotation. Si le tambour continue de tourner lorsque l'embout du câble est bloqué, le câble risque de se vriller, de se plisser ou de se rompre.

Une fois que l'embout du câble est dégagé de l'obstacle et qu'il se remet à tourner, vous pouvez le réintroduire lentement vers le blocage. Laissez le câble tourner à demeure dans le blocage afin de l'éliminer entièrement. Ne tentez pas de forcer l'embout du câble à travers le blocage. Manipulez le câble de cette manière jusqu'à ce que l'embout ait franchi le ou les blocage(s) et que le fil d'eau est rétabli. L'embout du câble risque de s'encrasser de débris et de copeaux lors de l'élimination d'un blocage, ce qui risque de limiter son progrès futur. C'est alors que le câble doit être retiré de la canalisation et nettoyé. Reportez-vous au chapitre *Récupération du câble*.

Si l'embout du câble continue de se coincer dans un blocage, il sera peut-être nécessaire d'avoir recours à un autre type de dégorgeoir RIDGID.

Manipulation des outils de curage bloqués

Si l'embout du câble cesse de tourner et que le câble refuse de revenir en arrière, lâchez la pédale de commande, tenez le système AUTOFEED et le guide-câble fermement, et lâchez le levier d'avancement. Ne lâchez pas prise sur le guide-câble, car le câble risquerait de se plisser, de se vriller ou de se rompre. Le moteur s'arrêtera et l'ensemble tambour et câble se mettront éventuellement à tourner en sens inverse jusqu'à dissiper l'énergie amassée. Ne lâchez pas le système AUTOFEED ou le guide-câble avant que cette tension soit libérée. Mettez l'interrupteur FOR/OFF/REV en position OFF.

Dégagement des outils de curage bloqués

Lorsque le câble de curage s'entrave, tenez l'interrupteur FOR/OFF/REV en position REV. Sans appuyer sur les leviers du système AUTOFEED, appuyez sur la pédale de commande pendant quelques secondes pour libérer le câble. N'utilisez pas la marche arrière (REV) plus longtemps que nécessaire pour libérer l'outil de curage, car cela pourrait endommager le câble. Mettez l'interrupteur FOR/OFF/REV en position FOR, puis reprenez le curage de la canalisation.



Figure 11 – Récupération du câble

Récupération du câble

1. Une fois le fil d'eau rétabli, essayez de faire courir de l'eau dans la canalisation afin d'en chasser les débris et aider à nettoyer le câble lors de son retrait. Cela peut se faire à l'aide d'un tuyau d'arrosage introduit dans la canalisation, l'ouverture d'un robinet en amont de celle-ci, ou par tout autre moyen disponible. Faites attention aux risques de refoulement, car la canalisation pourrait se bloquer à nouveau.
2. L'interrupteur FOR/OFF/REV doit être en position FOR. Ne jamais tenter de récupérer le câble en position REV, car cela pourrait endommager le câble. Tout comme lors de leur avancement, les câbles risquent de s'accrocher sur un obstacle lors de leur retrait.

Appuyez sur le levier de retrait du système AUTOFEED pour retirer le câble (*Figure 11*). Tenez le système AUTOFEED et le guide-câble fermement afin de mieux contrôler l'opération. L'embout du câble risque de s'entraver en cours de récupération. Continuez de récupérer le câble jusqu'à ce que son embout arrive presque à fleur du point d'accès. Relâchez le levier d'avancement.

3. Lâchez la pédale de commande et attendez que le tambour s'immobilise. Ne retirez pas l'extrémité du câble de la canalisation tant qu'il tourne. L'embout du câble serait susceptible de fouetter et provoquer de graves lésions corporelles.

4. Mettez l'interrupteur FOR/OFF/REV en position OFF puis, avec les mains sèches, débranchez l'appareil. Retirez le restant du câble de la canalisation d'évacuation manuellement, puis rembobinez-le dans le dégorgeoir. Au besoin, changez d'outil de curage, puis répétez le processus. Il est conseillé d'effectuer plusieurs passes afin de parfaire le curage.

Vidange de l'appareil

Si l'appareil a besoin d'être vidé, éteignez l'appareil puis, avec les mains sèches, débranchez-le. Retirez le bouchon de vidange (Figure 1) et videz l'appareil. Si nécessaire, relevez l'arrière de l'appareil.

Préparation au transport

Enroulez le cordon d'alimentation et le flexible de la pédale de commande autour de l'enrouleur. Arrimez-les comme indiqué à la Figure 12. Engagez le système AUTOFEED sur le crochet prévu.



Figure 12 – Préparation au transport

Consignes d'entretien

⚠ AVERTISSEMENT

L'interrupteur FOR/OFF/REV doit être en position OFF et l'appareil doit être débranchée avant toute intervention.

Porter systématiquement des lunettes de sécurité et autres équipements de protection appropriés lors de l'entretien de la machine.

Ouverture du dégorgeoir et retrait du tambour

Pour ouvrir l'appareil afin de le nettoyer ou remplacer son câble :

1. Au besoin, vidangez l'appareil, puis retirez le guide-câble (se reporter au chapitre *Assemblage de l'appareil*).
2. Rembobinez le câble dans le tambour.

3. Desserrez (sans enlever) les trois (3) vis de fixation du couvercle (Figure 13).
4. Retirez le couvercle.
5. Retirez le tambour.
6. Inversez le processus lors du remontage. Il sera peut-être nécessaire de tourner le tambour jusqu'à ce qu'il s'engage sur l'entraînement. Assurez-vous que le joint du tambour est correctement positionné sur ce dernier.



Figure 13 – Ouverture du dégorgeoir

Nettoyage

Nettoyez l'appareil après chaque intervention. Retirez le guide-câble et le tambour de l'appareil. Un détergeant doux ou une solution antibactérienne peut éventuellement être utilisés. Ne pas utiliser de solvants, de produits abrasifs ou autres produits de nettoyage agressifs.

L'appareil – Utilisez un chiffon doux et humide pour essuyer l'extérieur de l'appareil et l'intérieur du logement du tambour. Ne pas immerger l'appareil ou le rincer à grande eau. Ne pas permettre la pénétration d'eau dans le moteur ou les autres composants électriques. Assurez-vous que l'appareil est parfaitement sec avant de le brancher et de l'utiliser.

Couvercle – Retirez le couvercle de l'appareil, rincez-le, puis essuyez-le avec un chiffon doux et humide.

Tambour et câble – Rincez le tambour et le câble à grande eau après chaque intervention afin d'éliminer les dépôts et produits de nettoyage agressifs. Attendez que l'ensemble soit sec avant de réinstaller le tambour afin de limiter la corrosion du câble.

Système AUTOFEED – Rincez le système AUTOFEED à grande eau, puis lubrifiez-le à l'aide d'une huile minérale légère.

Guide-câble – Rincez le guide-câble à grande eau puis égouttez-le.

Remplacement du câble

1. Enlevez le guide-câble, le couvercle et le tambour selon les indications du chapitre *Assemblage de l'appareil* (Figure 13).
2. Débobinez le câble depuis l'avant du tambour.
3. Enlevez les cinq (5) vis de fixation du dossieret du tambour (Figure 14).
4. Déconnectez l'embout du câble au niveau du dossieret du tambour (Figure 15). Enlevez le câble du tambour.
5. Enfilez le nouveau câble via la sortie du tambour. Arrimez l'embout du câble au dossieret du tambour comme indiqué à la Figure 15.

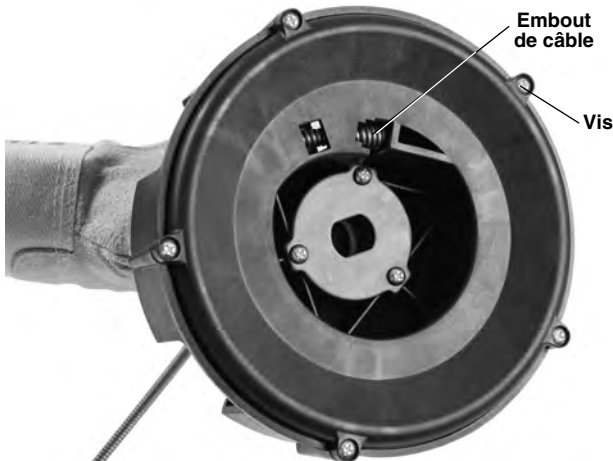

Figure 14 – Dépose du dossieret du tambour

6. Remontez le tambour sur son dossieret et introduisez le nouveau câble dans le tambour.



Figure 15 – Arrimage du câble sur le dossieret du tambour

7. Réinstallez le tambour sur l'appareil (Figure 16). Tournez le tambour jusqu'à ce qu'il s'engage à fond.



Figure 16 – Insertion du joint de tambour

8. Remontez le couvercle et le guide-câble.

Accessoires

⚠ AVERTISSEMENT

Afin de limiter les risques d'accident grave, utiliser exclusivement les accessoires spécifiquement conçus et recommandés pour le dégorgeoir RIDGID PowerClean comme ceux indiqués ci-dessous.

	Réf. catalogue	Modèle	Description
	41937	—	Gants de curage en cuir RIDGID
	55983	—	Câble MAXCORE™ 50 Ø ¼" x 30' (6 mm x 9,15 m)

L'ensemble des accessoires disponibles pour le dégorgeoir PowerClean se trouvent dans le catalogue RIDGID et sur le site RIDGID.com.

Rangement de l'appareil

⚠ AVERTISSEMENT Ce dégorgeoir doit être rangé au sec à l'intérieur, ou suffisamment bien protégé lorsqu'il est laissé à l'extérieur. Rangez l'appareil dans un local sous clé, hors de portée des enfants et de tout individu non familiarisé avec son fonctionnement. Cet appareil pourrait provoquer de graves lésions corporelles s'il devait tomber entre les mains d'un non-initié.

Révisions et réparations

⚠ AVERTISSEMENT

La moindre intervention inappropriée peut rendre cet appareil dangereux.

Le chapitre *Consignes d'entretien* couvrira la majorité des besoins d'entretien de cet appareil. Toute anomalie éventuelle qui ne serait pas traitée dans ce chapitre doit être référée à un réparateur RIDGID agréé.

L'appareil devra alors être confié à un réparateur indépendant agréé ou renvoyé à l'usine. Utilisez exclusivement des pièces de rechange RIDGID.

Pour localiser le réparateur RIDGID le plus proche ou pour toutes questions visant la révision ou la réparation de l'appareil, veuillez :

- Consulter le distributeur RIDGID le plus proche,
- Visiter le site RIDGID.com afin de localiser le représentant RIDGID le plus proche,
- Consulter les services techniques Ridge Tool par mail adressé à rttechservices@emerson.com, ou bien en appelant le (800) 519-3456 (à partir des Etats-Unis ou du Canada exclusivement).

Recyclage

Certains éléments du dégorgeoir PowerClean renferment des matières rares susceptibles d'être recyclées. Des sociétés de recyclage spécialisées peuvent parfois se trouver localement. Recyclez ce type de matériel et les huiles de vidange éventuelles selon la réglementation en vigueur. Consultez les services de recyclage de votre localité pour de plus amples renseignements.

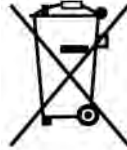

A l'attention des pays de la CE : Ne jamais disposer de matériel électrique dans les ordures ménagères.

Selon la directive européenne N° 2012/19/CE visant le recyclage de matériel électrique et électronique et son application au niveau des Etats membres, tout matériel électrique réformé doit être collecté séparément et recyclé de manière écologiquement responsable.

Dépannage

Anomalie	Cause possible	Solution
Plissage ou rupture du câble.	Câble forcé. Câble inadapté au diamètre du tuyau. Moteur en marche arrière. Câble exposé à de l'acide. Câble usé. Câble mal soutenu.	Ne pas forcer l'avancement du câble. Laisser l'outil de coupe faire son travail. Prévoir le câble adapté. N'utiliser la marche arrière que lors du blocage de l'outil. Nettoyer et lubrifier le câble régulièrement. Remplacer tout câble hors service. Soutenir le câble selon les instructions correspondantes.
Le tambour s'arrête pendant que l'on appui sur la pédale de commande, puis se relance dès que l'on y appui à nouveau.	Fuite au niveau e la pédale ou de son flexible. Fuite au niveau du diaphragme.	Remplacer l'élément percé. Remplacer le diaphragme.
Le câble tourne dans un sens mais pas dans l'autre.	Défaillance de l'interrupteur FOR/OFF/REV.	Remplacer l'interrupteur.
Le disjoncteur différentiel se déclenche lorsque l'on branche l'appareil ou que l'on appui sur sa pédale de commande.	Cordon d'alimentation endommagé. Court-circuit au niveau du moteur. Défaillance du disjoncteur. Moteur, boîtier ou fiche mouillés.	Remplacer le cordon d'alimentation. Faire réviser le moteur par le représentant RIDGID le plus proche. Remplacer le cordon d'alimentation avec disjoncteur différentiel incorporé. Confier le dégorgeoir au réparateur RIDGID le plus proche.
L'AUTOFEED ne fonctionne pas.	AUTOFEED encrassé. Manque de lubrification.	Nettoyer l'AUTOFEED. Lubrifier l'AUTOFEED à l'aide d'une huile minérale légère.
L'appareil tremble ou se déplace en cours d'opération.	Câble mal distribué. Les patins ne touchent pas le sol. Le sol n'est pas de niveau.	Retirer et rembobiner le câble pour mieux le distribuer. Posez l'appareil sur une surface stable et de niveau. Poser l'appareil sur une surface stable et de niveau.

Limpiadora de desagües

Máquina limpiadora de desagües PowerClear™



ADVERTENCIA

Antes de utilizar este aparato, lea detenidamente su Manual del Operario. Pueden ocurrir descargas eléctricas, incendios y/o graves lesiones si no se entienden y siguen las instrucciones de este manual.

Máquina limpiadora de desagües PowerClear™

Apunte aquí y guarde el número de serie del producto; se encuentra en su placa de características.

No. de serie

--

Índice de materias

Formulario de registro para el número de serie de la máquina	33
Simbología de seguridad	35
Advertencias de seguridad general para máquinas eléctricas	
Seguridad en la zona de trabajo	35
Seguridad eléctrica	35
Seguridad personal	36
Uso y cuidado de las máquinas eléctricas	36
Servicio	37
Información de seguridad específica	
Advertencias de seguridad de la limpiadora de desagües	37
Descripción y especificaciones	
Descripción	38
Especificaciones	38
Iconos del conmutador	39
Montaje de la máquina	39
Configuración del conjunto manguera-guía y AUTOFEED	39
Inspección previa a la operación	40
Preparación de la máquina y de la zona de trabajo	41
Instrucciones de funcionamiento	43
Introducción del cable en el desagüe	44
Avance a través de sifones y otras transiciones	44
Limpieza del desagüe	44
Resolución del bloqueo	45
Maniobras para desalojar herramientas atascadas	45
Extracción de herramientas atascadas	45
Recuperación del cable	46
Vaciado de la máquina por drenaje	46
Preparación de la máquina para su transporte	46
Instrucciones de mantenimiento	
Apertura de la limpiadora de desagües y extracción el tambor	46
Limpieza	47
Reemplazo del cable	47
Equipo opcional	48
Almacenamiento de la máquina	48
Servicio y reparaciones	48
Eliminación de la máquina	48
Resolución de problemas	49
Declaración de conformidad de la Comunidad Europea	Interior de la carátula posterior
Garantía de por vida	Carátula posterior

*Traducción del manual original

Simbología de seguridad

En este manual del operario y en el producto mismo encontrará símbolos de seguridad y palabras de advertencia que comunican importante información de seguridad. Para su mejor comprensión, en esta sección se describe el significado de estas palabras y símbolos de advertencia.



Este es el símbolo de una alerta de seguridad. Sirve para prevenir al operario de las lesiones corporales que podría sufrir. Obedezca todas las instrucciones de seguridad que acompañan a este símbolo para evitar posibles lesiones o muerte.



PELIGRO Este símbolo de PELIGRO advierte de una situación de peligro que, si no se evita, podría producir la muerte o lesiones graves.



ADVERTENCIA Este símbolo de ADVERTENCIA avisa de una situación de peligro que, si no se evita, podría producir la muerte o lesiones graves.



CUIDADO Este símbolo de CUIDADO advierte de una situación de peligro que, si no se evita, podría producir lesiones leves o moderadas.



AVISO Un AVISO advierte de la existencia de información relacionada con la protección de un bien o propiedad.



Este símbolo significa que es necesario leer detenidamente su manual del operario antes de usar el equipo. El manual del operario contiene información importante acerca del funcionamiento apropiado y seguro del equipo.



Este símbolo indica que cuando manipule o utilice este equipo siempre debe usar gafas o anteojos de seguridad con viseras laterales, con el fin de reducir el riesgo de lesiones a los ojos.



Este símbolo indica que existe el riesgo de que los dedos, manos y otras partes del cuerpo se enganchen, queden enrollados o se aplasten debido al cable de limpieza de desagües.



Este símbolo indica que hay riesgo de descargas eléctricas.

Advertencias de seguridad general para máquinas eléctricas*



Lea y entienda todas las advertencias de seguridad, instrucciones, ilustraciones y especificaciones que se incluyen con esta máquina eléctrica. Si no se respetan todas las instrucciones que siguen, podrían producirse descargas eléctricas, incendios y/o lesiones graves.

¡GUARDE TODAS LAS ADVERTENCIAS E INSTRUCCIONES PARA POSTERIOR CONSULTA!

El término "máquina eléctrica" en las advertencias se refiere a máquinas enchufadas en un tomacorriente (máquinas con cordón) o a máquinas que funcionan con baterías (máquinas sin cordón).

Seguridad en la zona de trabajo

- **Mantenga su zona de trabajo limpia y bien iluminada.** Los lugares desordenados u oscuros pueden provocar accidentes.
- **No haga funcionar las máquinas eléctricas en ambientes explosivos, es decir, en presencia de líquidos, gases o polvo inflamables.** Las máquinas

eléctricas pueden generar chispas que podrían encender los gases o el polvo.

- **Mientras haga funcionar una máquina eléctrica, mantenga alejados a los niños y espectadores.** Cualquier distracción podría hacerle perder el control del aparato.

Seguridad eléctrica

- **El enchufe del aparato eléctrico debe corresponder al tomacorriente. Jamás modifique el enchufe del aparato. No utilice un enchufe adaptador cuando haga funcionar una máquina eléctrica provista de conexión a tierra.** Los enchufes intactos y tomacorrientes que les corresponden reducen el riesgo de choques de electricidad.
- **Evite el contacto de su cuerpo con artefactos conectados a tierra tales como cañerías, radiadores, estufas o cocinas, y refrigeradores.** Aumenta el riesgo de choques de electricidad si su cuerpo ofrece conducción a tierra.
- **No exponga las máquinas eléctricas a la lluvia ni permita que se mojen.** Cuando a un aparato eléctrico le entra agua, aumenta el riesgo de choques de electricidad.
- **No maltrate el cordón eléctrico del aparato. Nunca**

* El texto utilizado en la sección de Advertencias de seguridad general para máquinas eléctricas en este manual es una reproducción exacta, como se exige, de la correspondiente norma UL/CSA 62841, edición estándar. Esta sección contiene prácticas de seguridad generales para muchas herramientas eléctricas de distintos tipos. No todas las precauciones corresponden a cada herramienta y algunas no corresponden a este aparato.

transporte el aparato tomándolo de su cordón eléctrico ni jale del cordón para desenchufarlo del tomacorriente. Mantenga el cordón alejado del calor, aceite, bordes cortantes o piezas móviles. Un cordón enredado o en mal estado aumenta el riesgo de choques de electricidad.

- **Al hacer funcionar una máquina eléctrica a la intemperie, emplee un cordón de extensión fabricado para uso al aire libre.** Los alargadores diseñados para su empleo al aire libre reducen el riesgo de choques de electricidad.
- **Si resulta inevitable el empleo de una máquina eléctrica en un sitio húmedo, enchúfela en un tomacorriente protegido GFCI (dotado de un Interruptor del Circuito de Pérdida a Tierra).** El interruptor GFCI reduce el riesgo de choques de electricidad.

Seguridad personal

- **Manténgase alerta, preste atención a lo que está haciendo y use el sentido común cuando haga funcionar una máquina eléctrica. No use ninguna máquina eléctrica si usted está cansado o se encuentra bajo la influencia de drogas, alcohol o medicamentos.** Tan solo un breve descuido durante el funcionamiento de una máquina eléctrica puede resultar en lesiones graves.
- **Use equipo de protección personal. Siempre use protección para los ojos.** Según corresponda para cada situación, colóquese equipo de protección como mascarilla para el polvo, calzado de seguridad antideslizante, casco o protección para los oídos, con el fin de reducir las lesiones personales.
- **Evite echar a andar un aparato sin querer. Asegure que el interruptor esté en la posición de APAGADO antes de enchufar el aparato a la corriente eléctrica o de conectarlo a sus baterías, de tomarlo o acarrearlo.** Se producen accidentes cuando se transportan máquinas eléctricas con el dedo puesto sobre su interruptor, o se las enchufa o conecta a la fuente de corriente con el interruptor en la posición de ENCENDIDO.
- **Extraiga cualquier llave de ajuste que esté acoplada a la máquina eléctrica antes de encenderla.** Una llave acoplada a una parte giratoria de la máquina eléctrica puede producir lesiones personales.
- **No trate de extender el cuerpo para alcanzar algo. Tenga los pies bien plantados y mantenga el equilibrio en todo momento.** Esto permite un mejor control de la máquina eléctrica en situaciones inesperadas.
- **Vístase adecuadamente. No lleve ropa suelta ni**

joyas. Mantenga su cabello, ropa y guantes apartados de las piezas en movimiento. La ropa suelta, las joyas o el pelo largo pueden engancharse en las piezas móviles.

- **Si se proporcionan dispositivos para conectar aparatos de extracción y recolección de polvo, asegure que estén bien conectados y utilizados.** La recolección de polvo puede reducir los peligros asociados al polvo.
- **No deje que su familiaridad con las herramientas le haga abandonar los principios de seguridad de las máquinas.** Un descuido puede causar una lesión grave en menos de un segundo.

Uso y cuidado de las máquinas eléctricas

- **No fuerce los aparatos eléctricos. Use el equipo correcto para la tarea que está por realizar.** Con la máquina eléctrica adecuada se hará mejor el trabajo y en forma más segura en la clasificación nominal para la cual fue diseñada.
- **Si el interruptor de la máquina eléctrica no la enciende o no la apaga, no utilice el aparato.** Cualquier máquina eléctrica que no se pueda controlar mediante su interruptor es un peligro y debe repararse.
- **Antes de hacer ajustes, cambiar accesorios o de almacenar el aparato, desenchúfelo y/o extraíga las baterías.** Estas medidas de seguridad preventiva reducen el riesgo de poner la máquina eléctrica en marcha involuntariamente.
- **Almacene las máquinas eléctricas que no estén en uso fuera del alcance de los niños y no permita que las hagan funcionar personas que no estén familiarizadas con este aparato o no hayan leído estas instrucciones de operación.** Las máquinas eléctricas son peligrosas en manos de personas no capacitadas.
- **Haga la mantención necesaria de las máquinas eléctricas. Revise el equipo para verificar que las piezas móviles no estén mal alineadas o agarrotadas. Verifique que no tenga partes rotas ni presente alguna otra condición que podría afectar su funcionamiento. Si un aparato está dañado, hágalo reparar antes de utilizarlo.** Muchos accidentes se deben a máquinas eléctricas que no han recibido un mantenimiento adecuado.
- **Mantenga las hojas y filos de corte afilados y limpios.** Las herramientas de corte provistas de filos afilados son menos propensas a agarrotarse y son más fáciles de controlar.
- **Utilice la máquina eléctrica, accesorios y barrenas,**

etc., únicamente conforme a estas instrucciones, tomando en cuenta las condiciones de trabajo y la tarea que debe realizar. El uso de la máquina eléctrica para trabajos diferentes a los que le corresponden podría producir una situación peligrosa.

- **Mantenga los mangos y superficies de agarre secos, limpios y exentos de grasa y aceite.** Si están resbalosos los mangos y superficies de agarre, el operario no podrá trabajar con seguridad ni controlar la máquina en situaciones inesperadas.

Servicio

- **Encomiende el servicio de la máquina eléctrica únicamente a técnicos calificados que usen repuestos idénticos a las piezas originales.** Así se garantiza la continua seguridad de la máquina eléctrica.

Información de seguridad específica

⚠ ADVERTENCIA

Esta sección contiene información de seguridad importante que es específica para esta herramienta.

Antes de utilizar la limpiadora de desagües PowerClear, lea estas instrucciones detenidamente para reducir el riesgo de choque de electricidad o de otras lesiones personales graves.

¡GUARDE TODAS LAS ADVERTENCIAS E INSTRUCCIONES PARA POSTERIOR CONSULTA!

Mantenga este manual junto con la máquina, para que lo use el operario.

Advertencias de seguridad de la limpiadora de desagües

- **Antes de usar la máquina, pruebe el Interruptor del Circuito de Pérdida a Tierra (GCFI) incorporado en el cordón de electricidad, para asegurar que esté funcionando correctamente.** Un interruptor GCFI que funciona bien reduce el riesgo de choques de electricidad.
- **Use solamente cordones de extensión provistos de un interruptor GCFI.** El GCFI en el cordón de la máquina no impedirá choques eléctricos causados por un cordón de extensión.
- **Debe usar solamente guantes recomendados por el fabricante cuando agarre el cable que está girando.** Los guantes de látex, los guantes sueltos o los trapos se pueden enrollar en el cable y podrían causar lesiones graves.
- **No permita que la cortadora en la punta deje de girar mientras esté girando el cable.** Esto puede tensar el cable excesivamente y puede hacer que se pliegue, se tuerza o se corte, con lo cual puede causar lesiones graves.
- **Una sola persona debe controlar tanto el cable como el interruptor.** Si la punta del cable deja de girar, el operario debe ser capaz de apagar la máquina para evitar que el cable se pliegue, se tuerza o se corte.
- **Use guantes de látex o de goma dentro de los guantes recomendados por el fabricante; use gafas, careta de protección facial, ropa de protección y respirador cuando se sospecha que el desagüe contiene sustancias químicas, bacterias u otras sustancias tóxicas o infecciosas.** Los desagües pueden contener sustancias químicas, bacterias y otras sustancias tóxicas, infecciosas, capaces de causar quemaduras u otras lesiones graves.
- **Mantenga buena higiene personal. No coma ni fume cuando manipule o haga funcionar la máquina.** Después de manejar o hacer funcionar una máquina para limpiar desagües, use agua caliente y jabón para lavarse las manos y las partes del cuerpo expuestas a los líquidos del desagüe. Esto reduce el riesgo a la salud por exposición a materiales tóxicos o infecciosos.
- **Emplee la limpiadora de desagües únicamente para limpiar desagües de los diámetros especificados.** Si usa una limpiadora de desagües del tamaño equivocado, el cable se puede torcer, plegar o cortar, y podría producir lesiones personales.
- **Mantenga siempre una mano enguantada sobre la unidad de manguera-guía y AUTOFEED® cuando la máquina esté andando.** Así se controla mejor el cable y ayuda a impedir que se tuerza, se pliegue o se corte. Un cable que se tuerce, se pliega o se corta puede causar lesiones graves.
- **Coloque la máquina de manera que la unidad AUTOFEED esté a menos de 6 pulgadas (15 cm) de la entrada del desagüe o apoye el cable expuesto apropiadamente cuando la máquina esté a más de 6 pulgadas (15 cm) de distancia.** Si sitúa la máquina demasiado lejos, se reduce el control y el cable se podría torcer, plegar o cortar, lo cual podría causar lesiones por golpes o aplastamiento.
- **No haga funcionar la máquina en rotación REV (reversa) excepto según se indica en este manual.** El funcionamiento en reversa puede dañar el cable. Se usa para retirar la punta del cable cuando está atascada en una obstrucción.

- **Mantenga las manos alejadas del tambor que gira y del tubo-guía.** No meta las manos dentro del tambor, a no ser que la máquina esté desenchufada. Se le podría enganchar la mano en las piezas móviles.
- **No use ropa suelta ni joyas. Mantenga el cabello y la ropa alejados de las piezas en movimiento.** La ropa suelta, las joyas o el pelo podrían engancharse en las piezas en movimiento.
- **El operario no debe hacer funcionar la máquina si él o la máquina están parados en agua.** Si la máquina está en el agua mientras funciona, aumenta la posibilidad de descargas eléctricas.

Si tiene alguna pregunta acerca de este producto RIDGID®:

- Comuníquese con el distribuidor RIDGID® en su localidad.
- Visite RIDGID.com para averiguar dónde se encuentran los centros autorizados de RIDGID más cercanos.
- Comuníquese con el Departamento de Servicio Técnico de Ridge Tool en rttechservices@emerson.com, o llame por teléfono desde EE. UU. o Canadá al (800) 519-3456.

Descripción y especificaciones

Descripción

La máquina limpiadora de desagües PowerClear™ de RIDGID® está diseñada para limpiar desagües de un diámetro de ¾ pulg. (20 mm) a 1½ pulg. (40 mm), en lavabos, fregaderos, bañeras y duchas. Tiene un cable de 30 pies (9 m).

La máquina limpiadora de desagües PowerClear™ tiene un mecanismo AUTOFEED® de alimentación del cable en ambas direcciones. Al empujar una palanca, puede hacer avanzar o retraer el cable, a una velocidad de 18 pies por minuto. La manguera-guía configurable junto con la unidad AUTOFEED permite introducir el cable directamente en el desagüe, lo cual reduce la suciedad y protege los artefactos.

Un conmutador FOR/OFF/REV controla la rotación del tambor y del cable. Un interruptor neumático de pie permite un control de APAGADO/ENCENDIDO del motor. Un Interruptor de Circuito de Pérdida a Tierra (GCFI) está integrado al cable de alimentación.

La cara frontal de la caja de la limpiadora de desagües es transparente, lo cual permite monitorear el cable.

La limpiadora de desagües PowerClear no está recomendada para inodoros.



Figura 1 – Limpiadora de desagües PowerClear



Figura 2 – Limpiadora de desagües PowerClear

Especificaciones

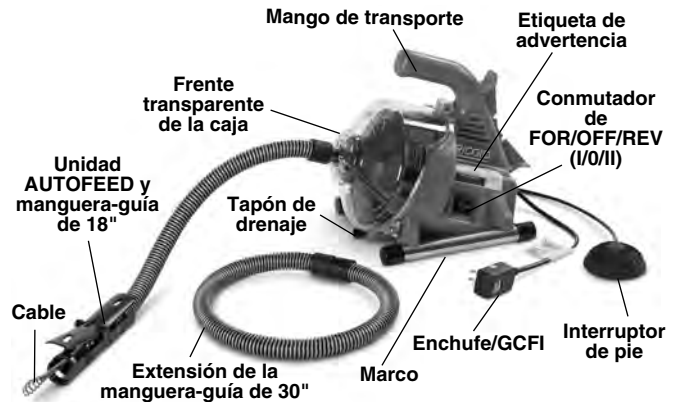
Diámetro del tubo.....	¾" a 1½" (20 mm a 40 mm).	
Capacidad del tambor	30 pies (9,1 m) de cable de ¼" (6 mm) de diámetro.	
Cable.....	Cable MAXCORE™ 50 de ¼" x 30 pies (6 mm x 9,1 m)	
Tipo de motor	Universal	
Potencia y velocidad del motor	120V ¼ HP 0,9 A; 60 Hz	230V 120W 0,5 A; 50 Hz

Vea en la Placa de Serie la información de especificaciones de la máquina.

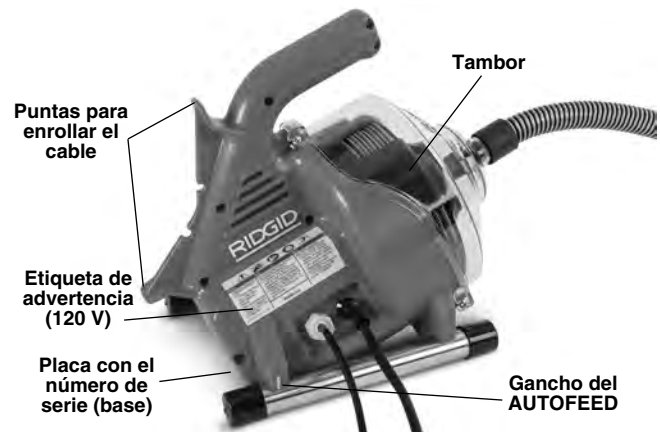
Velocidad sin carga (no).....450 RPM

AUTOFEED Velocidad de alimentación.....18 pies/min (5,5 m/min)

Controles.....Control de rotación hacia adelante/apagado/rotación momentánea al revés

Control del motor por interruptor neumático de pie (ENCENDIDO/APAGADO).
 Unidad AUTOFEED para avanzar o recuperar el cable con manguera-guía configurable.

Temperatura

Peso 12 libras (5,4 kg)



Dimensiones: Longitud x Ancho x Altura 14" x 9" x 11,5"
 (356 mm x 229 mm x 292 mm)

Presión de sonido (L_{PA})* 70 dB(A), K=3

Potencia de sonido (L_{WA})* 79 dB(A), K=3

* Las determinaciones de sonido se miden según una prueba estándar conforme a la Norma EN 62481-1.
 - Las emisiones de sonido pueden variar según dónde se ubique el usuario y el uso específico de estos aparatos.
 - La exposición diaria a niveles de sonido se debe evaluar para cada aplicación y se deben tomar las correspondientes medidas de seguridad cuando sea necesario. La evaluación de los niveles de exposición debe tomar en cuenta el tiempo durante el cual está apagada la herramienta y el tiempo en que no se usa. Esto puede reducir el nivel de exposición significativamente durante todo el transcurso del período de trabajo.

Íconos del conmutador

-  Rotación hacia adelante (FOR)
-  Apagado el suministro de electricidad
-  Rotación al revés (REV)



Figura 3 – Número de serie de la máquina

El número de serie de la máquina está en la base de la caja del motor. Los últimos 4 dígitos indican el mes y el año de fabricación (02 = mes; 17 = año).

AVISO Esta máquina está diseñada para limpiar desagües. Si se usa correctamente no dañará desagües que estén en buenas condiciones y bien diseñados, fabricados y mantenidos. Si el desagüe está en malas condiciones o está mal diseñado, fabricados o mantenido, el procedimiento de limpieza podría no ser eficaz o podría dañar la tubería. La mejor forma de determinar las condiciones de un desagüe antes de limpiarlo es mediante una inspección visual con una cámara. El uso inapropiado de esta limpiadora de desagües podría dañar la

máquina y el desagüe. Es posible que esta máquina no logre desatascar todas las obstrucciones.

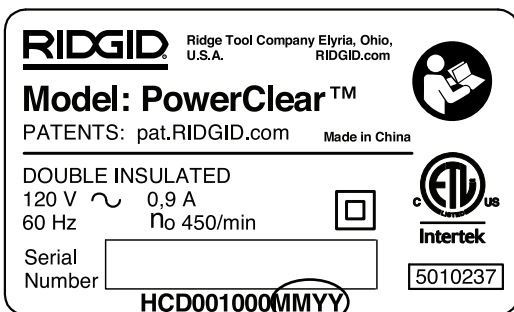
Montaje de la máquina

ADVERTENCIA

Para prevenir lesiones graves, siga estos procedimientos para montar la máquina correctamente. El conmutador FOR/OFF/REV debe estar apagado (OFF) y la máquina debe estar desenchufada antes de ensamblarla.

Configuración del conjunto manguera-guía y AUTOFEED

La manguera-guía AUTOFEED se puede montar como manguera-guía de 18" o de 48", según la distancia que habrá entre la limpiadora PowerClear y la apertura del desagüe. La manguera-guía de 18" funciona bien si la máquina se puede colocar directamente al lado del lavabo o fregadero, tal como la mesada del baño o de la cocina. La manguera-guía de 48" podría ser apropiada cuando la máquina se colocará en el suelo al lado de la bañera. Cualquiera que se la longitud de la manguera-guía utilizada, el conjunto AUTOFEED debe estar a menos de 6" (15 cm) de la entrada del desagüe. No extienda la manguera-guía más allá de 48".

1. Si fuera necesario, conecte la sección de manguera-guía de 18" con la sección de 30". La conexión es por fricción. Introduzca el acoplamiento macho en el acoplamiento hembra y confirme que las secciones estén bien unidas.
2. Quite y deseche la tapa del extremo del cable (si se trata de una máquina nueva). Jale una longitud de cable del tambor suficiente para introducir en la unidad de manguera-guía y AUTOFEED.
3. Vaya introduciendo el cable dentro de la manguera-guía. Levante las palancas ADVANCE (AVANZAR) y RETRIEVE (RECUPERAR) para permitir que la cabeza de bulbo del cable pase a través de la unidad AUTOFEED (Figura 5).



Figura 4 – Alimentación del cable dentro de la manguera-guía



Figura 5 – Alimentación del cable a través del conjunto AUTOFEED®

4. Libere las palancas ADVANCE (AVANZAR) y RETRIEVE (RECUPERAR).
5. Para unir la manguera-guía a la máquina, empuje la manguera sobre el tubo en el frente de la caja (Figura 4). Proceda al revés para desconectar la manguera-guía.

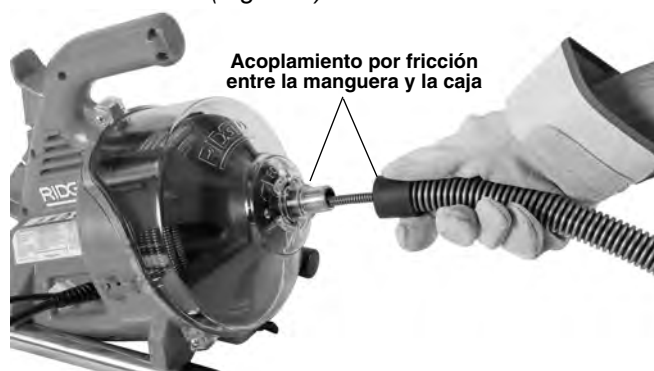
Inspección previa a la operación

⚠ ADVERTENCIA



Antes de cada uso, revise la limpiadora de desagües y corrija cualquier problema existente con el fin de reducir el riesgo de lesiones graves por descargas eléctricas, cables torcidos o cortados, quemaduras químicas, infecciones u otras causas, y para impedir que se dañe la máquina limpiadora de desagües.

Siempre use anteojos de seguridad y equipo de protección apropiado cuando inspeccione la limpiadora de desagües.

1. Revise los guantes de trabajo de cuero. Asegure que estén en buenas condiciones, sin agujeros, roturas o colgajos que podrían engancharse en el cable mientras gira. Es importante no usar guantes inadecuados o dañados. Los guantes le protegen las manos contra el cable que gira y el agua del desagüe. Si los guantes no son guantes de trabajo de cuero o si están dañados o desgastados, no use la máquina hasta que haya conseguido guantes apropiados.
2. Asegure que la máquina limpiadora de desagües esté desenchufada. Proceda a revisar el cordón de electricidad, el interruptor GFCI (si está presente) y el enchufe, para verificar que no están dañados. Si se ha modificado el enchufe o si el cordón está dañado, para evitar choques eléctricos, no use la máquina hasta que un técnico calificado haya reemplazado el cordón.

3. Limpie la limpiadora de desagües, incluyendo los mangos y controles. Esto facilita la inspección y ayuda a prevenir que la máquina o el control se le resbalen de las manos. Haga la limpieza y la mantención de la máquina de acuerdo con las instrucciones de mantención.
4. Inspeccione la limpiadora de desagües para verificar lo siguiente:
 - Está bien ensamblada y completa.
 - No tiene partes rotas, desgastadas, faltantes, mal alineadas o agarrotadas.
 - El interruptor de pie está conectado a la máquina limpiadora de desagües. No haga funcionar la máquina sin el interruptor de pie.
 - La etiqueta de advertencia está presente y se puede leer. *Vea la Figura 1 y la Figura 2.*
 - Las palancas del alimentador AUTOFEED cambian fácilmente de posición (Figura 9).
 - No existen condiciones que impiden el funcionamiento normal y seguro.

Si encuentra algún problema, no use la limpiadora de desagües hasta que se hayan reparado los problemas.

5. Limpie los residuos que podrían estar presentes en el cable. Inspeccione el cable para verificar que no esté desgastado ni dañado. Inspeccione para verificar lo siguiente:
 - No hay desgaste evidente que aplane partes de la superficie externa del cable. El cable está hecho de alambres redondos y su perfil debe ser redondo.
 - No hay dobleces múltiples ni demasiado grandes. Los dobleces leves de hasta 15 grados se pueden enderezar.
 - No hay espacios dispares entre las espirales del cable, los cuales indicarían que se ha deformado el cable debido a estiramiento, plegado o funcionamiento al revés (REV).
 - No hay corrosión excesiva causada por exposición a sustancias químicas en el contenido del desagüe o porque se ha almacenado el cable estando mojado.

Todas estas formas de desgaste y daño debilitan el cable y aumentan la probabilidad de que el cable se tuerza, se pliegue o se corte durante el uso. Reemplace el cable si está desgastado o dañado, antes de usar la limpiadora de desagües.

Asegure que el cable esté completamente enrollado dentro del tambor y que se asoma fuera de la máquina no más de 6 pulgadas (150 mm). Esto evita que el cable dé latigazos cuando se enciende la máquina.

6. Asegure que el conmutador FOR/OFF/REV (I/O/II) esté en la posición de apagado.
7. Con las manos secas, enchufe el cordón en un tomacorriente debidamente conectado a tierra. Pruebe el interruptor GFCI (si está presente) que está incorporado en el cordón eléctrico, para asegurar que esté funcionando bien. Cuando se oprime el botón de prueba, debe levantarse levemente el botón rojo marcado "RESET" y la máquina no funcionará. Oprima el botón rojo RESET para volver a activar la máquina. Si el GFCI no está funcionando bien, desenchufe el cordón y no use la limpiadora de desagües hasta que se haya reparado el interruptor GFCI.
8. Coloque el conmutador FOR/OFF/REV en la posición FOR (rotación hacia adelante). Oprima el interruptor de pie y fíjese en qué dirección gira el tambor. Si el interruptor de pie no controla el funcionamiento de la máquina, no use la limpiadora de desagües hasta que se haya reparado el interruptor de pie. El tambor debe girar hacia la izquierda (visto desde el frente del tambor), como lo indica la flecha de sentido del tambor que se muestra en el frente de la caja (*Figura 10*).

Suelte el interruptor de pie y permita que el tambor se detenga por completo. Coloque el conmutador FOR/OFF/REV en la posición REV (rotación en reversa) y repita la prueba anterior para confirmar que la limpiadora de desagües funciona correctamente en sentido inverso. Si el tambor no gira en el sentido correcto, no use la máquina hasta que se haya reparado.
9. Terminada la inspección, coloque el conmutador FOR/OFF/REV en la posición de apagado (OFF). Con las manos secas, desenchufe la máquina.

Preparación de la máquina y de la zona de trabajo

⚠ ADVERTENCIA



Monte la máquina limpiadora de desagües y prepare la zona de trabajo de acuerdo con los procedimientos siguientes, para reducir los riesgos de lesiones debidas a choque eléctrico, incendio, volcamiento de la máquina, cables torcidos o cortados, quemaduras químicas, infecciones y otras causas, y para evitar que se dañe la limpiadora de desagües.

Siempre use anteojos de seguridad y equipo de protección apropiado cuando instale la limpiadora de desagües.

Siempre use anteojos de seguridad y equipo de protección apropiado cuando instale la limpiadora de desagües.

1. Inspeccione la zona de trabajo para verificar lo siguiente:
 - Hay suficiente luz.
 - No hay líquidos, vapores o polvo que sean inflamables. Si están presentes, no trabaje en esa zona hasta que estas sustancias inflamables se hayan identificado y corregido. La limpiadora de desagües no es a prueba de explosiones y puede generar chispas.
 - La máquina y el operario cuentan con un lugar despejado, nivelado, estable y seco. No use la máquina si está parado en una superficie con agua. Si fuera necesario, elimine el agua de la zona de trabajo.
 - Hay un tomacorriente debidamente conectado a tierra y de la potencia correcta. Consulte la placa de características de la máquina para ver cuál es el voltaje correcto. Un tomacorriente de tres orificios o GFCI podría no tener conexión a tierra. Si tiene alguna duda, pida que un electricista autorizado revise el tomacorriente.
 - Existe una senda despejada entre la máquina y el tomacorriente, sin ningún objeto que podría dañar el cordón de electricidad.
2. Inspeccione el desagüe que debe limpiar. En lo posible, determine cuáles son los puntos de acceso al desagüe, los diámetros y longitudes de los desagües, las distancias entre el acceso al desagüe y los pozos o tuberías principales, la naturaleza del atasco, presencia de sustancias químicas para limpiar desagües o de otros materiales químicos, etc. Si el desagüe contiene sustancias químicas, es importante entender cuáles son las medidas de seguridad exigidas para trabajar en presencia de dichas sustancias. Comuníquese con el fabricante de los productos químicos para obtener la información necesaria.
3. Determine cuál es la limpiadora correcta para la tarea. *Vea las Especificaciones.*

La limpiadora de desagües PowerClean no se recomienda para limpiar inodoros.

Para encontrar limpiadoras de desagües para otras tareas, consulte el catálogo de Ridge Tool en línea en RIDGID.com
4. Asegure que todos los aparatos hayan sido debidamente inspeccionados.
5. Si fuera necesario, cubra la zona de trabajo con protectores. La limpieza de desagües es una tarea sucia.
6. Si fuera necesario, tome medidas apropiadas para lograr el acceso al desagüe que debe limpiar.

- En muchos desagües, el cable se puede introducir a través de los espacios que deja la cruceta en el desagüe (Figura 6 A).
- Si se trata de un lavabo con tapón que se levanta: extraiga la varilla que levanta el tapón y el tapón del desagüe. Coloque un recipiente debajo de la trampa o drenaje del sifón para recoger el agua que podría salir (Figura 6 B).
- Para otros lavabos o fregaderos, posiblemente tenga que extraer el sifón o el tapón de limpieza. Coloque un recipiente debajo del sifón o tapón de limpieza para recoger el agua que podría salir (Figura 6 C).
- Rebalse de la bañera o tina: Si se trata de una bañera, nunca intente introducir el cable a través del drenaje porque dañaría el cable. Extraiga la placa de rebalse y otros mecanismos, para lograr el acceso al desagüe (Figura 6 D).



Figura A



Figura B

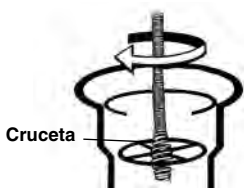

Figura C

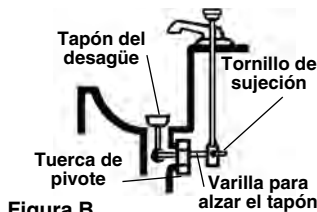

Figura D

Figura 6 – Acceso al desagüe

7. Sitúe la máquina limpiadora de desagües de manera que quede bien asentada sobre sus patas de caucho. No coloque la máquina sobre una alfombra ni otras superficies que podrían bloquear las entradas de aire en la base de la máquina. El extremo del alimentador AUTOFEED debe quedar a menos de 6" (15 cm) de la entrada al desagüe. La manguera-guía no debe quedar estirada ni doblada para lograr esta posición. A mayor distancia del acceso al desagüe, aumenta el riesgo de que el cable se tuerza o se doble. Si no puede colocar la máquina de manera que la apertura del tambor quede a menos de 6 pulgadas (15 cm) de la entrada al desagüe, coloque una extensión del desagüe, usando un tubo y acoplamientos de diámetro semejante (vea la Figura 7). Si el cable no está bien apoyado se puede torcer o doblar, lo cual podría dañar el cable o lesionar al operario.



Figura 7 – Ejemplo de cómo extender el desagüe para que el acceso quede a menos de 6 pulgadas (15 cm) del alimentador AUTOFEED.

8. Revise la zona de trabajo y determine si debe colocar barreras para mantener alejados a los observadores del lugar de trabajo y de la máquina limpiadora de desagües. El procedimiento de limpieza puede ensuciar el lugar y los observadores podrían distraer al operario.
9. Coloque el interruptor de pie en un lugar donde el operario pueda alcanzarlo fácilmente. El operario debe simultáneamente agarrar y controlar la manguera-guía y las palancas del alimentador AUTOFEED, controlar el interruptor de pie y alcanzar el conmutador FOR/OFF/REV.
10. Confirme que el conmutador FOR/OFF/REV esté en posición de apagado (OFF).
11. Extienda el cordón de electricidad a lo largo de la senda despejada. Con las manos secas, enchufe la limpiadora de desagües en un tomacorriente debidamente conectado a tierra. Mantenga todas las conexiones secas y levantadas del suelo. Si el cordón no tiene el largo suficiente, use un cordón de extensión con las siguientes características:
 - Está en buenas condiciones.
 - Tiene un enchufe igual al de la máquina limpiadora de desagües.
 - Tiene la clasificación para uso al aire libre y tiene una designación de W o W-A (es decir, SOW), o cumple con los tipos H05VV-F, H05RN-F o diseño tipo IEC (60227 IEC 53, 60245 IEC 57).
 - Tiene alambre del grosor suficiente. Para cordones de extensión de hasta 50 pies (15,2 m), el alambre debe ser de 16 AWG (1,5 mm²) o más grueso. Para cordones de extensión de 50 a 100 pies (15,2

a 30,5 m), el alambre debe ser de 14 AWG (2,5 mm²) o más grueso.

Cuando use un cordón de extensión, el interruptor GFCI del cordón de la limpiadora de desagües no protege el cordón de extensión. Si el tomacorriente no cuenta con protección GCFI, se aconseja usar un enchufe GCFI entre el tomacorriente y el cordón de extensión, para reducir el riesgo de choque eléctrico si hubiera alguna falla en el cordón de extensión.

Instrucciones de funcionamiento

⚠ ADVERTENCIA



Siempre use protección para los ojos para protegerlos contra la suciedad y objetos extraños.

Siempre use guantes de trabajo de cuero que estén en buenas condiciones. Si usa guantes de látex o guantes que le queden sueltos o trapos, éstos podrían quedar enrollados en el cable y causar lesiones graves. Solamente use guantes de látex o de caucho debajo de los guantes de trabajo de cuero. No use guantes de limpieza de desagües que estén dañados.

Siempre use equipo de protección personal apropiado cuando maneje y use el equipo de limpieza de desagües. Los desagües pueden contener sustancias químicas, bacterias y otras sustancias que podrían ser tóxicas, infecciosas, causar quemaduras o causar otros problemas. El equipo de protección personal apropiado siempre incluye anteojos de seguridad y guantes de trabajo de cuero, y puede incluir equipo tal como guantes de látex o caucho, careta de protección facial, gafas, ropa protectora, respiradores y calzado con puntera de acero.

No permita que el extremo del cable deje de girar mientras esté andando la máquina. Esto puede causar tensión excesiva en el cable, que se podría torcer, plegar o cortar. Un cable que se tuerce, se pliega o se corta puede causar lesiones por golpes o aplastamiento.

Siempre mantenga una mano enguantada sobre la unidad de manguera-guía/AUTOFEED cuando la máquina está andando. Esto permite un mejor control del cable y ayuda a evitar que el cable se tuerza, se pliegue o se corte. Un cable que se tuerce, se pliega o se corta puede causar lesiones por golpes o aplastamiento.

Coloque la máquina de manera que la unidad de manguera-guía/AUTOFEED quede a menos de 6 pulgadas (15 cm) de la entrada del desagüe o apoye el cable expuesto apropiadamente cuando la máquina esté a más de 6" de distancia. Si sitúa la máquina demasiado lejos, se reduce el control y el cable se podría torcer, plegar o cortar. Un cable que se tuerce, se pliega o se corta puede causar lesiones por golpes o aplastamiento.

Una sola persona debe controlar tanto el cable como el interruptor de pie. Si el extremo del cable deja de girar, el operario debe ser capaz de apagar el motor de la máquina para evitar que el cable se pliegue, se tuerza o se corte. Un cable que se tuerce, se pliega o se corta puede causar lesiones por golpes o aplastamiento.

Respete las instrucciones de funcionamiento para reducir el riesgo de lesiones debidas a un cable torcido o cortado, latigazos de la punta del cable, volcamiento de la máquina, quemaduras químicas, infecciones y otras causas.

1. Asegure que la máquina y el lugar de trabajo estén bien preparados y que no hayan observadores ni otras distracciones presentes.
2. Jale el cable para sacarlo del tambor y aliméntelo por el desagüe. Es necesario introducir por lo menos un pie (30 cm) de cable en el desagüe para evitar que la punta se salga y dé latigazos al echar a andar la máquina.

Coloque el cable en una trayectoria directa entre la máquina y la entrada del desagüe, de manera que no cambie de dirección y no quede más que una mínima longitud expuesta. No doble el cable en ángulos agudos ya que esto aumenta el riesgo de que el cable se tuerza o se corte.
3. Adopte la posición correcta para ayudar a mantener el control del cable y la máquina (vea la Figura 9):
 - Asegure que pueda encender y apagar el interruptor de pie. No pise el pedal todavía. En caso de emergencia, usted debe ser capaz de soltar el interruptor de pie.
 - Asegure que pueda mantener un buen equilibrio, que no tenga que estirarse por encima de la máquina y que no pueda caerse sobre el interruptor de pie, la máquina de limpieza de desagües, el acceso al desagüe o alguna otra cosa.
 - Debe ser capaz de controlar y apoyar la manguera-guía y las palancas de la unidad AUTOFEED a medida que entra el cable en el desagüe y hacia el atascamiento.
 - Debe ser capaz de alcanzar el conmutador FOR/OFF/REV.



Figura 8 – Posición de trabajo

4. Coloque el conmutador FOR/OFF/REV en la posición FOR (rotación hacia adelante). Todavía no oprima el interruptor de pie. No gire el cable en reversa (REV) salvo en los casos específicos descritos en este manual. El funcionamiento de la máquina en reversa (REV) puede dañar el cable.

Introducción del cable en el desagüe

Agarre la unidad AUTOFEED con una sola mano y sosténgala de manera que la punta de la unidad esté a menos de 6" (15 cm) de la apertura del desagüe (vea la Figura 7). La manguera-guía ayuda a proteger el artefacto limpiado y contiene los líquidos arrojados por el cable a medida que se retrae a lo largo del desagüe. Si la unidad AUTOFEED no se mantiene a menos de 6" (15 cm) de la entrada del desagüe, el cable no estará bien apoyado y esto podría permitir que el cable se tuerza, se pliegue o se corte.

Preste atención a la sensación de la manguera-guía que tiene sostenida en la mano. Como la manguera-guía rodea el cable, es más difícil sentir la tensión del cable y determinar si el cable está en realidad girando. Si la punta del cable no está girando, el desagüe no se está limpiando.



Figura 9 – Palancas para avanzar o recuperar el cable

Confirme que por lo menos 12 pulgadas (30 cm) del cable está dentro del desagüe y que el extremo de la unidad AUTOFEED está a menos de 6" (15 cm) de la apertura del desagüe. Oprima el interruptor de pie para hacer partir la máquina. Para que el cable avance dentro del desagüe, presione la palanca ADVANCE (Figura 9). Mediante el movimiento giratorio del cable, va avanzando dentro del desagüe.

Avance a través de sifones y otras transiciones

Si cuesta pasar el cable por una trampa o sifón, emplee uno de los siguientes métodos o una combinación de ellos:

- Primero, empuje el cable/manguera-guía hacia abajo bruscamente, varias veces con fuerza, estando el cable girando o no girando. Esto ayuda a pasar el cable a través de una trampa o sifón.
- Un segundo método es hacer funcionar la limpiadora de desagües con rotación REV (REVERSA) durante varios segundos mientras empuja hacia abajo el cable/manguera-guía. Haga esto solamente durante el tiempo necesario para empezar a meter el cable en la trampa. Hacer funcionar el cable en reversa lo puede dañar. Cuando el cable está rotando al revés, la palanca de alimentación ADVANCE (rotación hacia adelante) recupera el cable y palanca de alimentación RETRIEVE (recuperar) hace avanzar el cable.

Si ninguno de estos métodos surte efecto, opte por emplear un cable de menor diámetro o más flexible, o usar una limpiadora de desagües RIDGID distinta.

Limpeza del desagüe

Siempre mantenga por lo menos una mano sobre la unidad de manguera-guía/AUTOFEED. Preste atención a la sensación de la manguera-guía en su mano y observe la rotación del tambor.

A medida que vaya introduciendo el cable en el desagüe, podría ver que disminuye la velocidad de rotación del tambor y sentir que el cable se desplaza más lentamente. Es posible que sienta cómo el cable se empieza a cargar y tensar (podría sentir que el cable empieza a torcerse o

retorcerse). Puede haberse topado con una transición en la tubería (un sifón, codo, etc.), una acumulación de residuos en el tubo (grasa, etc.) o la obstrucción en sí. Alimente el cable lentamente y con cuidado. No permita que el cable se acumule fuera del desagüe. Se podría torcer, plegar o cortar. Mantenga el extremo de la unidad AUTOFEED a menos de 6" (15 cm) de la entrada al desagüe.

Vaya llevando la cuenta de la cantidad de cable que ha introducido en el desagüe. Si el cable llega a una alcantarilla principal o una transición semejante, podría plegarse o formar un nudo, lo cual impediría su retracción. Para evitar problemas, reduzca al mínimo la cantidad de cable introducida a la transición. La longitud de cable que queda en el tambor se puede observar a través del frente transparente de la caja (Figura 10).



Figura 10 – Control del cable dentro del tambor

Resolución del bloqueo

Si la punta del cable deja de girar, ya no está limpiando el desagüe. Si la punta del cable se pega en el atasco y la máquina limpiadora sigue andando, el cable empezará a enrollarse (se siente como si la manguera-guía empezara a torcerse o retorcerse) o a acumularse fuera del desagüe. Si el operario mantiene una mano sobre la manguera-guía, podrá sentir cómo empieza a enrollarse el cable y podrá controlarlo. Cuando sienta que el cable se está enrollando o si la punta del cable deja de girar, inmediatamente suelte la palanca ADVANCE (avanzar) y oprima la palanca RETRIEVE (recuperar) para liberar la punta del cable del atasco. No permita que siga girando el cable si la punta está pegada en el atasco. Si la punta del cable deja de girar pero el tambor sigue rotando, el cable se puede torcer, plegar o cortar.

Una vez que la punta del cable no esté atascada en la obstrucción, empieza a girar nuevamente y el operario puede lentamente volver a alimentar el cable en rotación, para que penetre en la obstrucción. Permita que la punta del cable siga girando en el atasco, para que poco a poco vaya destrozando completamente la obstrucción. No fuerce el cable a través de la obstrucción. Trabaje

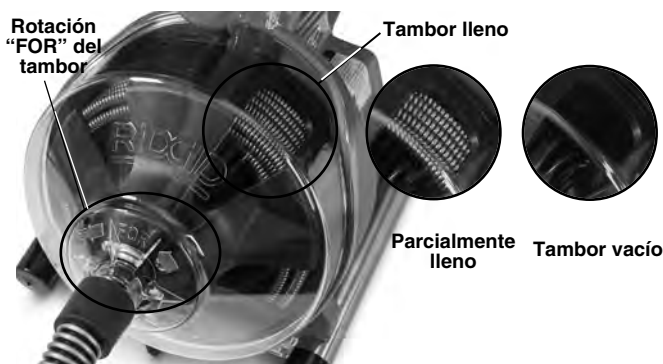
así con la punta del cable hasta que haya atravesado los atascos completamente y el agua fluya libremente por el desagüe.

Mientras penetra la obstrucción, es posible que la punta del cable se llene de desechos y material recortado de la obstrucción. Esto puede impedir el avance. En ese caso es necesario retraer el cable del desagüe, para quitarle los residuos. *Vea la sección "Recuperación del cable".*

Si la punta del cable sigue atascándose en el bloqueo, tal vez tenga que usar otra limpiadora de desagües RIDGID.

Maniobras para desalojar herramientas atascadas

Si la punta del cable deja de girar y no se puede retirar el cable del atasco, suelte el interruptor de pie mientras siga agarrando bien la unidad AUTOFEED y manguera-guía, y afloje la palanca de alimentación. No quite la mano de la manguera-guía, ya que el cable se podría torcer, plegar o cortar. En ese momento el motor se detiene y el cable y el tambor giran al revés hasta que se disipa la energía almacenada en el cable. No quite la mano de la unidad AUTOFEED y manguera-guía hasta que se libere toda la tensión. Coloque el conmutador FOR/OFF/REV en posición OFF (apagado).

Extracción de herramientas atascadas

Si el cable está atascado en la obstrucción, coloque el conmutador FOR/OFF/REV en posición REV. Afloje ambas palancas del AUTOFEED y oprima el interruptor de pie durante varios segundos hasta que salga el cable del atasco. No haga funcionar la máquina en la posición REV durante más tiempo que el necesario para liberar la punta del cable del atasco, para no dañar el cable. Luego coloque el conmutador FOR/OFF/REV en la posición FOR y siga limpiando el desagüe.



Figura 11 – Recuperación del cable

Recuperación del cable

1. Una vez desatascada la obstrucción, haga fluir un chorro de agua por el desagüe, si es posible, para arrastrar los residuos presentes en el tubo y ayudar a limpiar el cable a medida que se retrae. Para hacerlo, abra una llave de agua en el sistema o use algún otro método. Preste atención al nivel del agua, ya que el desagüe podría volver a atascarse.
2. El conmutador FOR/OFF/REV debe estar en posición FOR (rotación hacia adelante). No retraiga el cable con el conmutador en posición REV porque se podría dañar el cable. Al igual que durante la alimentación del cable para entrar en el desagüe, un cable puede quedar enganchado durante su retracción.
Oprima la palanca RECUPERAR para retraer el cable (Figura 11). Tenga bien agarrada la unidad AUTO-FEED y manguera-guía, para mantener el control. La punta del cable puede quedar enganchada durante su retracción. Siga recuperando el cable hasta que la punta esté apenas dentro de la entrada del desagüe. Afloje la palanca de alimentación.
3. Suelte el interruptor de pie y deje que el tambor se detenga por completo. No jale el cable del desagüe mientras el cable todavía esté girando. El cable puede dar un latigazo y causar lesiones graves.
4. Coloque el conmutador FOR/OFF/REV en la posición OFF. Con las manos secas, desenchufe la máquina. Jale el resto del cable para sacarlo manualmente

del desagüe y aliméntelo dentro de la limpiadora de desagües. Si fuera necesario, siga limpiando en la forma indicada. Se recomienda efectuar varias pasadas por el desagüe para limpiarlo a fondo.

Vaciado de la máquina por drenaje

Si es necesario vaciar la máquina, coloque el conmutador en OFF (apagado) y con las manos secas desenchufe la máquina. Extraiga el tapón de drenaje (vea la Figura 1) y vacíe la máquina. Si fuera necesario, puede inclinar la máquina, levantándola por la parte de atrás.

Preparación de la máquina para su transporte

Enrolle el cordón de electricidad y la manguera del interruptor de pie en las puntas para enrollar el cable. Trabe el cable como se muestra en la Figura 12. Coloque el AUTO-FEED en el gancho.



Figura 12 – Preparación para el transporte

Instrucciones de mantenimiento

⚠ ADVERTENCIA

La máquina debe estar desenchufada y el conmutador FOR/OFF/REV debe estar en posición OFF (apagado) antes de hacerle cualquier mantenimiento. Siempre use anteojos de seguridad y equipo de protección personal cuando realice el mantenimiento.

Apertura de la limpiadora de desagües y extracción el tambor

Si desea abrir la máquina para limpiarla o para cambiar el cable:

1. Si fuera necesario, vacíe la máquina por drenaje. Extraiga la manguera-guía (vea la sección Montaje de la máquina).
2. Alimente el cable para que entre en el tambor.

3. Afloje los tres (3) tornillos de la tapa, sin extraerlos (vea la Figura 13).
4. Jale la parte frontal de la caja rectamente hacia afuera.
5. Para extraer el tambor, jale directamente hacia afuera.
6. Para volver a montar la máquina, siga estos mismos pasos al revés. Es posible que tenga que rotar el tambor para asentarlo en el mando. Asegure que la arandela del tambor quede bien colocada en el tambor.



Figura 13 – Apertura de la limpiadora de desagües

Limpieza

La máquina se debe limpiar cada vez que se use. Extraiga de la máquina la manguera-guía y el tambor con el cable. Puede usar una solución de detergente suave o agente antibacteriano, si desea. No use disolventes, materiales abrasivos ni agentes de limpieza fuertes.

Máquina: Con un paño suave y húmedo, limpie la máquina y la cavidad del tambor. No sumerja la máquina en agua ni la enjuague con un chorro de agua. No permita que entre agua al motor ni a otros componentes eléctricos. Verifique que la unidad esté completamente seca antes de enchufarla y usarla.

Frente de la caja: Extraiga esta pieza de la máquina, lávela con agua y séquela con un paño suave y húmedo.

Tambor y cable: Lave el tambor y el cable con agua después de cada uso, para evitar los efectos dañinos de los sedimentos y compuestos para limpiar desagües. Deje que el tambor se seque antes de volver a instalarlo, para prevenir la corrosión del cable.

Unidad AUTOFEED: Lave el conjunto AUTOFEED con un chorro de agua y lubríquelo con aceite liviano para máquinas.

Manguera-guía: Lave con un chorro de agua y permita que se escurra.

Reemplazo del cable

1. Extraiga la manguera-guía (vea la sección *Montaje de la máquina*) y el frente de la caja y el tambor (Figura 13).
2. Jale el cable para que salga por el frente del tambor.
3. Quite los cinco (5) tornillos que unen la parte de atrás del tambor (Figura 14).
4. Desconecte la punta del cable de la parte de atrás del tambor (Figura 15). Saque todo el cable del tambor.
5. Alimente el extremo del cable nuevo por el puerto del tambor. Conecte el extremo a la parte de atrás del tambor como se indica en la Figura 15.



Figura 14 – Extracción de la parte de atrás del tambor

6. Coloque el tambor sobre el dorso y manualmente alimente el cable nuevo para introducirlo en el tambor.

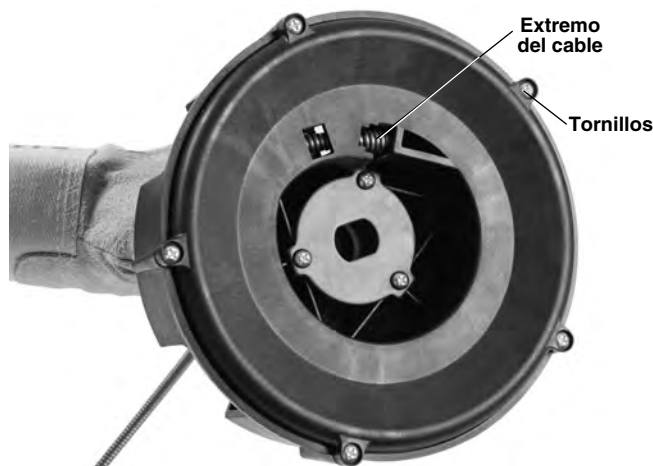

Figura 15 – Conexión del cable con el interior del tambor

7. Coloque el tambor dentro de la máquina (Figura 16). Haga rotar el tambor hasta que quede asentado.

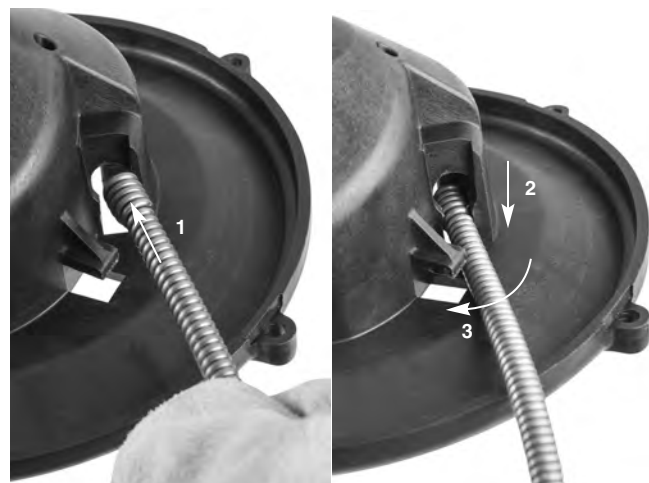

Figura 16 – Colocación del tambor dentro de la máquina

8. Instale el frente de la caja y la manguera-guía.

Equipo opcional

⚠ ADVERTENCIA

Para reducir el riesgo de lesiones graves, use solamente accesorios diseñados específicamente y recomendados para usar con la limpiadora de desagües PowerClear de RIDGID, como los que se presentan en la lista siguiente.

	No. Cat.	Modelo No.	Descripción
	41937	—	Guantes RIDGID para limpiar desagües, de cuero
	55983	—	Cable MAXCORE™ 50 de ¼" x 30 pies (6 mm x 9,1 m)

Para más información sobre el equipo disponible para la máquina limpiadora de desagües PowerClear, vea el catálogo RIDGID y consulte en línea en RIDGID.com.

Almacenamiento de la máquina

⚠ ADVERTENCIA La limpiadora de desagües se debe guardar bajo techo en un lugar seco o bien tapada si se guarda al aire libre. Almacene la máquina en un lugar bajo llave que esté fuera del alcance de los niños y de personas que no estén familiarizadas con las limpiadoras de desagües. Esta máquina puede causar lesiones graves en manos de una persona no capacitada para usarla.

Servicio y reparaciones

⚠ ADVERTENCIA

Esta máquina puede tornarse insegura si se repara o se mantiene incorrectamente.

La mayoría de las necesidades de servicio de esta máquina aparecen en las *Instrucciones de mantenimiento*. Cualquier problema que no aparezca en dicha sección debe encomendarse a un técnico autorizado de RIDGID.

Debe llevar la máquina a un servicentro independiente de RIDGID o devolverla a la fábrica. Use solamente repuestos RIDGID.

Para información sobre el servicentro independiente de RIDGID más cercano o si tiene preguntas sobre reparaciones o servicio:

- Comuníquese con el distribuidor RIDGID en su localidad.
- Visite RIDGID.com para averiguar dónde se encuentran el contacto RIDGID más cercano.
- Comuníquese con el Departamento de Servicio Técnico de Ridge Tool en rttechservices@emerson.com, o llame por teléfono desde EE. UU. o Canadá al (800) 519-3456.

Eliminación de la máquina

Partes de la máquina limpiadora de desagües PowerClear contienen materiales valiosos y se pueden reciclar. Hay compañías locales que se especializan en el reciclaje. Deseche los componentes de acuerdo con todos los reglamentos correspondientes. Para más información, comuníquese con la agencia local de eliminación de residuos.



Para los países de la Comunidad Europea:
¡No deseche aparatos eléctricos en la basura común!

De acuerdo con el Lineamiento Europeo 2012/19/EU para Desechos de Equipos Eléctricos y Electrónicos y su implementación en la legislación nacional, los aparatos eléctricos inservibles deben desecharse por separado en una forma que cumpla con las normas del medio ambiente.

Resolución de problemas

PROBLEMA	POSIBLES RAZONES	SOLUCIÓN
El cable se pliega o se corta.	<p>El cable se está forzando.</p> <p>El cable que se está usando no es el correcto para el diámetro del tubo.</p> <p>El motor se ha colocado en reversa.</p> <p>El cable ha sido expuesto a ácidos.</p> <p>El cable está desgastado.</p> <p>El cable no está debidamente apoyado.</p>	<p>¡No fuerce el cable! Deje que la barrena haga el trabajo.</p> <p>Use un cable que corresponda al diámetro del tubo.</p> <p>Use el motor en reversa solamente si el cable se atasca en la obstrucción.</p> <p>Limpie los cables en forma rutinaria.</p> <p>Si el cable está desgastado, reemplácelo.</p> <p>Apoye el cable correctamente. <i>Vea las instrucciones.</i></p>
El cable deja de girar cuando se está oprime el interruptor de pie, y vuelve a partir cuando se vuelve a oprimir el interruptor de pie.	<p>Hay un agujero en el interruptor de pie o en la manguera.</p> <p>Hay un agujero en el interruptor neumático.</p>	<p>Reemplace la pieza dañada.</p> <p>Si no hay ningún problema con el interruptor de pie o la manguera, reemplace el interruptor neumático.</p>
El cable gira en una dirección pero no en la otra.	<p>Hay un defecto en el conmutador FOR/OFF/REV.</p>	<p>Reemplace el conmutador.</p>
El Interruptor del Circuito de Pérdida a Tierra se dispara cuando se enchufa la máquina o cuando se oprime el interruptor de pie.	<p>El cordón de electricidad está dañado.</p> <p>Hay un cortocircuito en el motor.</p> <p>Hay un defecto en el interruptor GFCI.</p> <p>Hay humedad en el motor, la caja de conmutador o el enchufe.</p>	<p>Reemplace el conjunto del cordón de electricidad.</p> <p>Lleve el motor al servicentro independiente de RIDGID más cercano.</p> <p>Reemplace el cordón de electricidad con su interruptor GCFI.</p> <p>Lleve la máquina al servicentro independiente de RIDGID más cercano.</p>
No funciona la unidad AUTOFEED.	<p>El AUTOFEED está lleno de residuos.</p> <p>Es necesario lubricar la unidad AUTOFEED.</p>	<p>Limpie la unidad AUTOFEED.</p> <p>Lubrique la unidad AUTOFEED con un aceite lubricante liviano.</p>
La máquina se bambolea o se mueve cuando está limpiando el desagüe.	<p>El cable está mal distribuido en el tambor.</p> <p>Las patas no están en el suelo.</p> <p>El suelo está desnivelado.</p>	<p>Saque todo el cable del tambor y vuelva a introducirlo, distribuido en forma pareja.</p> <p>Coloque las patas en una superficie nivelada y estable.</p> <p>Coloque la máquina en una superficie nivelada y estable.</p>

PowerClear™ Abflussreinigungsmaschine



WARNUNG!

Lesen Sie diese Bedienungsanleitung vor dem Gebrauch des Geräts sorgfältig durch. Die Unkenntnis und Nichtbeachtung des Inhalts dieser Bedienungsanleitung kann zu Stromschlag, Brand und/oder schweren Verletzungen führen.

PowerClear™ Abflussreinigungsmaschine

Notieren Sie unten die Seriennummer und bewahren Sie diese auf. Sie finden die Produkt-Seriennummer auf dem Typenschild.

Serien-Nr.

Inhaltsverzeichnis

Formular zum Festhalten der Geräteseriennummer	51
Sicherheitssymbole	53
Allgemeine Sicherheits- und Warnhinweise für Elektrowerkzeuge	53
Sicherheit im Arbeitsbereich.....	53
Elektrische Sicherheit.....	53
Sicherheit von Personen.....	54
Sachgemäßer Umgang mit Elektrowerkzeugen.....	54
Wartung.....	55
Spezifische Sicherheitsinstruktionen	55
Rohrreiniger Sicherheitshinweise.....	55
Beschreibung und technische Daten	56
Beschreibung.....	56
Technische Daten.....	56
Schaltersymbole.....	57
Montage der Maschine	57
Konfiguration von Führungsschlauch/AUTOFEED-Einheit	57
Inspektion vor der Benutzung	58
Vorbereiten von Maschine und Arbeitsbereich	59
Bedienungsanleitung	60
Vorschub der Spirale in den Abfluss	62
Durchleitung durch den Siphon und andere Übergänge	62
Reinigen des Abflusses.....	62
Bearbeiten der Blockade	63
Umgang mit einem verklemmten Werkzeug.....	63
Befreien eines verklemmten Werkzeugs.....	63
Zurückziehen der Spirale.....	63
Entleeren der Maschine	64
Vorbereitung für den Transport	64
Wartungsanweisungen	64
Öffnen des Rohrreinigers/Entnehmen der Trommel.....	64
Reinigung.....	64
Austausch der Spirale	65
Optionale Ausstattung	65
Lagerung der Maschine	66
Wartung und Reparatur	66
Entsorgung	66
Fehlerbehebung	67
EG Konformitätserklärung	Innerhalb der hinteren Abdeckung
Garantie	Rückseite

* Übersetzung der Originalbetriebsanleitung

Sicherheitssymbole

Wichtige Sicherheitshinweise werden in dieser Bedienungsanleitung und auf dem Produkt mit bestimmten Sicherheitssymbolen und Warnungen gekennzeichnet. Dieser Abschnitt enthält Erläuterungen zu diesen Warnhinweisen und Symbolen.



Dies ist das allgemeine Gefahrensymbol. Es weist auf mögliche Verletzungsgefahren hin. Beachten Sie alle Hinweise mit diesem Symbol, um Verletzungs- oder Lebensgefahr zu vermeiden.

⚠ GEFAHR

GEFAHR weist auf gefährliche Situationen hin, die bei Nichtbeachtung zu tödlichen bzw. ernsthaften Verletzungen führen.

⚠ WARNUNG

WARNUNG weist auf gefährliche Situationen hin, die bei Nichtbeachtung zu tödlichen bzw. ernsthaften Verletzungen führen können.

⚠ ACHTUNG

ACHTUNG weist auf eine gefährliche Situation hin, die ohne entsprechende Sicherheitsvorkehrungen zu kleineren bis mittelschweren Verletzungen führen kann.

HINWEIS

HINWEIS kennzeichnet Informationen, die sich auf den Schutz des Eigentums beziehen.



Dieses Symbol bedeutet, dass die Bedienungsanleitung sorgfältig durchzulesen ist, bevor das Gerät in Betrieb genommen wird. Die Bedienungsanleitung enthält wichtige Informationen für den sicheren, ordnungsgemäßen Gebrauch des Geräts.



Dieses Symbol bedeutet, dass bei der Arbeit mit diesem Gerät immer eine Schutzbrille mit Seitenschutz oder ein Augenschutz zu verwenden ist, um Augenverletzungen zu vermeiden.



Dieses Symbol weist auf die Gefahr hin, dass Hände, Finger oder andere Körperteile sich in der Rohrreinigungsspirale verfangen oder von ihr eingeklemmt oder eingequetscht werden können.



Dieses Symbol weist auf die Gefahr von Stromschlägen hin.

Allgemeine Sicherheits- und Warnhinweise für Elektrowerkzeuge*

⚠ WARNUNG

Lesen Sie alle Sicherheitswarnungen, Anweisungen, Illustrationen und Spezifikationen in Zusammenhang mit diesem Elektrowerkzeug. Die Nichtbeachtung der nachfolgenden Anweisungen kann zu Stromschlag, Brand und/oder schweren Verletzungen führen.

ALLE WARNUNGEN UND ANWEISUNGEN ZUR SPÄTEREN EINSICHT AUFBEWAHREN!

Der im folgenden Text verwendete Begriff „Elektrowerkzeug“ bezieht sich auf netzbetriebene Elektrowerkzeuge (mit Netzkabel) und akkubetriebene Elektrowerkzeuge (ohne Netzkabel).

Sicherheit im Arbeitsbereich

- **Halten Sie Ihren Arbeitsbereich sauber und sorgen Sie für eine gute Beleuchtung.** Unordentliche und unzureichend beleuchtete Arbeitsbereiche erhöhen das Unfallrisiko.
- **Verwenden Sie Elektrowerkzeuge nicht in explosionsgefährlichen Umgebungen mit leicht entflammaren Flüssigkeiten, Gasen oder Staub.** Elektrowerkzeuge erzeugen im Betrieb Funken, durch die sich Staub oder Brandgase leicht entzünden können.

- **Sorgen Sie beim Betrieb eines Elektrowerkzeugs dafür, dass sich keine Kinder oder sonstige Unbeteiligte in dessen Nähe befinden.** Bei Ablenkungen kann die Kontrolle über das Gerät verloren gehen.

Elektrische Sicherheit

- **Die Stecker der Elektrogeräte müssen zur jeweiligen Steckdose passen. Verändern Sie auf keinen Fall den Stecker. Verwenden Sie keine Adapterstecker zusammen mit geerdeten Elektrowerkzeugen.** Originalstecker und passende Steckdosen bedeuten die geringste Stromschlaggefahr.
- **Vermeiden Sie Körperkontakt mit geerdeten Oberflächen zum Beispiel von Rohren, Heizungen, Herden oder Kühlschränken.** Es besteht ein erhöhtes Risiko durch elektrischen Schlag, wenn Ihr Körper geerdet ist.
- **Halten Sie Elektrowerkzeuge von Regen und Nässe fern.** Das Eindringen von Wasser in ein Elektrowerkzeug erhöht die Stromschlaggefahr.
- **Gehen Sie vorsichtig mit dem Kabel um. Ziehen Sie beim Tragen, Ziehen oder Trennen des Elektrowerkzeugs von der Stromzufuhr niemals am Kabel. Halten Sie das Kabel von Hitze, Öl, scharfen Kanten oder beweglichen Teilen fern.** Beschädigte oder verhedderte Kabel erhöhen die Stromschlaggefahr.

* Der im Abschnitt „Allgemeine Sicherheits- und Warnhinweise für Elektrowerkzeuge“ dieses Handbuchs verwendete Text wurde aus der geltenden Version der Norm UL/CSA 62841 übernommen. Dieser Abschnitt enthält allgemeine Sicherheitshinweise für viele verschiedene Elektrowerkzeugtypen. Nicht jede Sicherheitsvorkehrung gilt für jedes Werkzeug, einige gelten für dieses Werkzeug nicht.

- **Wenn Sie mit einem Elektrowerkzeug im Freien arbeiten, verwenden Sie nur Verlängerungskabel, die für die Verwendung im Freien geeignet sind.** Die Verwendung eines geeigneten Verlängerungskabels für den Gebrauch im Freien verringert die Gefahr eines Stromschlags.
- **Wenn Sie ein Elektrowerkzeug in feuchter Umgebung einsetzen müssen, verwenden Sie eine Stromversorgung mit Fehlerstromschutzschalter (FI-Schutzschalter).** Die Verwendung eines Fehlerstromschutzschalters (FI-Schutzschalters) verringert die Gefahr eines Stromschlags.

Sicherheit von Personen

- **Bedienen Sie Elektrowerkzeuge immer aufmerksam und verantwortungsbewusst. Verwenden Sie keine Elektrowerkzeuge, wenn Sie müde sind oder unter dem Einfluss von Drogen, Alkohol oder Medikamenten stehen.** Durch einen kurzen Moment der Unaufmerksamkeit können Sie sich selbst oder anderen erhebliche Verletzungen zufügen.
- **Tragen Sie persönliche Schutzausrüstung. Tragen Sie grundsätzlich eine Schutzbrille.** Das Tragen einer Schutzausrüstung, wie Staubmaske, rutschfeste Sicherheitsschuhe, Schutzhelm oder Gehörschutz, verringert das Risiko von Verletzungen und ist daher unbedingt erforderlich.
- **Verhindern Sie unbeabsichtigtes Starten des Geräts. Überprüfen Sie vor dem Einstecken des Steckers in die Steckdose und/oder des Anschließens eines Akkus, dem Aufheben oder Tragen des Werkzeugs, ob der Schalter in Position OFF steht.** Wenn Sie beim Tragen von Elektrowerkzeugen Ihren Finger auf dem Schalter halten oder den Stecker einstecken, während der Schalter auf ON steht, besteht Unfallgefahr.
- **Entfernen Sie sämtliche Einstellwerkzeuge oder Schraubenschlüssel, bevor Sie den Schalter des Elektrowerkzeugs auf ON stellen.** Ein Werkzeug oder Schlüssel, der sich in einem drehenden Geräteteil befindet, kann zu Verletzungen führen.
- **Lehnen Sie sich nicht zu weit in eine Richtung. Sorgen Sie stets für ein sicheres Gleichgewicht und einen festen Stand.** Dadurch können Sie das Gerät in unerwarteten Situationen besser kontrollieren.
- **Tragen Sie angemessene Kleidung. Tragen Sie keine weiten Kleidungsstücke oder Schmuck. Halten Sie Haare und Kleidung von beweglichen Teilen fern.** Weite Kleidung, Schmuck oder lange Haare können von bewegten Teilen erfasst werden.
- **Wenn Staubabsaug- und Staubauffangeinrichtungen montiert werden können, vergewissern Sie sich, dass diese angeschlossen sind und richtig verwendet werden.** Durch Verwendung von Staubauffangeinrichtungen können die durch Staub entstehenden Gefahren erheblich reduziert werden.
- **Lassen Sie sich durch die Tatsache, dass Sie durch häufige Benutzung mit einem Werkzeug vertraut sind, nicht dazu verleiten, nachlässig zu werden und Sicherheitsprinzipien für den Umgang mit Werkzeugen zu ignorieren.** Eine unbedachte Handlung kann innerhalb von Sekundenbruchteilen schwere Verletzungen verursachen.

Sachgemäßer Umgang mit Elektrowerkzeugen

- **Wenden Sie bei Verwendung des Werkzeugs keine Gewalt an. Verwenden Sie immer ein für den Einsatzbereich geeignetes Werkzeug.** Mit dem richtigen Elektrowerkzeug wird die anstehende Aufgabe effektiver und sicherer und in der richtigen Geschwindigkeit ausgeführt.
- **Verwenden Sie das Elektrowerkzeug nicht, wenn es sich nicht mit dem Schalter ein- und ausschalten lässt.** Ein Elektrowerkzeug, das sich nicht über den Schalter ein- und ausschalten lässt, stellt eine Gefahrenquelle dar und muss repariert werden.
- **Ziehen Sie den Stecker aus der Steckdose und/oder trennen Sie den Akku vom Elektrowerkzeug, bevor Sie Einstellungen vornehmen, Zubehörteile wechseln oder das Werkzeug einlagern.** Durch solche Vorsichtsmaßnahmen wird der unbeabsichtigte Start des Elektrowerkzeugs verhindert.
- **Bewahren Sie ungenutzte Elektrowerkzeuge außerhalb der Reichweite von Kindern auf und lassen Sie keine Personen das Werkzeug bedienen, die damit nicht vertraut sind oder diese Anweisungen nicht gelesen haben.** Elektrowerkzeuge sind gefährlich, wenn Sie von unerfahrenen Personen benutzt werden.
- **Pflegen Sie Ihre Elektrowerkzeuge. Prüfen Sie auf falsche Ausrichtung, feststeckende bewegliche Teile, Beschädigungen und andere mögliche Fehlerursachen. Bei einer Beschädigung lassen Sie das Elektrowerkzeug reparieren, bevor Sie es erneut verwenden.** Viele Unfälle werden durch schlecht gewartete Elektrowerkzeuge verursacht.
- **Halten Sie Schneidwerkzeuge scharf und sauber.** Sorgfältig gepflegte Schneidwerkzeuge mit scharfen Schneidkanten verklemmen seltener und sind leichter zu führen.
- **Verwenden Sie Elektrowerkzeug, Zubehör, Einsatzwerkzeuge usw. entsprechend diesen Anweisungen und unter Berücksichtigung der Arbeitsbedingungen und der auszuführenden Tätigkeit.** Wenn Elektrowerkzeuge nicht vorschriftsmäßig verwendet werden, kann dies zu gefährlichen Situationen führen.

- **Halten Sie Griffe und Griffflächen trocken, sauber und frei von Ölen und Fetten.** Rutschige Griffe und Griffflächen verhindern eine sichere Handhabung und Kontrolle des Werkzeugs in unerwarteten Situationen.

Wartung

- **Lassen Sie Ihr Elektrowerkzeug nur von qualifiziertem Fachpersonal und nur mit Original-Ersatzteilen reparieren.** Dadurch bleibt die Sicherheit des Elektrowerkzeugs gewährleistet.

Spezifische Sicherheitsinstruktionen

⚠️ WARNUNG

Dieser Abschnitt enthält wichtige Sicherheitshinweise, die speziell für dieses Werkzeug gelten.

Lesen Sie vor dem Gebrauch der PowerClear Abflussreinigungsmaschine diese Sicherheitshinweise sorgfältig durch, um die Gefahr eines Stromschlags oder schwerer Verletzungen zu vermeiden.

ALLE WARNUNGEN UND ANWEISUNGEN ZUR SPÄTEREN EINSICHT AUFBEWAHREN!

Bewahren Sie diese Bedienungsanleitung beim Gerät auf, damit sie dem Bediener jederzeit zur Verfügung steht.

Rohrreiniger Sicherheitshinweise

- **Vor Verwendung des Werkzeugs testen Sie den Fehlerstromschutzschalter (FI-Schutzschalter) des Stromkabels auf ordnungsgemäße Funktion.** Ein ordnungsgemäß funktionierender Fehlerstromschutzschalter verringert die Gefahr eines Stromschlags.
- **Verwenden Sie nur Verlängerungskabel mit Fehlerstromschutzschalter.** Der Fehlerstromschutzschalter am Stromkabel der Maschine kann keinen Stromschlag durch das Verlängerungskabel verhindern.
- **Fassen Sie die rotierende Spirale nur mit vom Hersteller empfohlenen Handschuhen an.** Latex- oder locker sitzende Handschuhe oder Lappen können sich um die Spirale wickeln und schwere Verletzungen hervorrufen.
- **Der Schneidkopf darf nicht aufhören, sich zu drehen, während die Spirale sich dreht.** Dadurch kann die Spirale zu stark beansprucht werden, sich verdrehen, abknicken oder brechen, was schwere Verletzungen hervorrufen kann.
- **Eine Person muss Spirale und Schalter bedienen.** Wenn das Spiralenende sich nicht mehr dreht, muss der Bediener in der Lage sein, den Motor der Maschine auf OFF zu stellen, um ein Verdrehen, Knicken oder Brechen der Spirale zu verhindern.
- **Tragen Sie unter den vom Hersteller empfohlenen Handschuhen Latex- oder Gummihandschuhe, dazu Schutzbrille, Gesichtsschutz, Schutzkleidung und ein Atemschutzgerät, falls sich Chemikalien, Bakterien oder andere giftige oder infektiöse Stoffe in den Abflussleitungen befinden könnten.** Die Abflussleitungen können Chemikalien, Bakterien und andere Stoffe enthalten, die Verbrennungen verursachen, giftig oder infektiös sein können oder sonstige Verletzungen verursachen können.
- **Achten Sie auf Hygiene. Essen oder rauchen Sie nicht während der Werkzeugbedienung. Nach der Handhabung oder Bedienung einer Rohrreinigungsvorrichtung waschen Sie sich die Hände und andere Körperteile, die dem Inhalt des Abflusses ausgesetzt waren, mit heißem Seifenwasser.** Dadurch reduzieren Sie Gesundheitsgefahren aufgrund einer Exposition gegenüber giftigen oder infektiösen Stoffen.
- **Verwenden Sie den Rohrreiniger nur für die empfohlenen Rohrgrößen.** Bei Verwendung eines Rohrreinigers der falschen Größe kann die Spirale sich verdrehen, abknicken oder brechen, was Verletzungen verursachen kann.
- **Halten Sie eine mit einem Handschuh geschützte Hand auf den Führungsschlauch/die AUTOFEED®-Einheit, während die Maschine läuft.** So können Sie die Spirale besser kontrollieren und ein Verdrehen, Knicken und Brechen verhindern, was schwere Verletzungen hervorrufen kann.
- **Halten Sie die Maschine so, dass sich die AUTOFEED-Einheit innerhalb von 6" (15 cm) vom Ablauf befindet, oder stützen Sie die freiliegende Spirale ab, falls der Abstand 6" (15 cm) übersteigt.** Größere Abstände können zu einer schlechteren Kontrolle und dadurch einem Verdrehen, Knicken und Brechen der Spirale führen. Ein Verdrehen, Knicken oder Brechen der Spirale kann Stoß- oder Quetschverletzungen verursachen.
- **Betreiben Sie die Maschine nicht im Rückwärtsbetrieb, außer wie in diesem Handbuch beschrieben.** Rückwärtsbetrieb kann zu Beschädigung der Spirale führen und dient nur dazu, das Spiralenende aus einer Blockade zurückzuziehen.
- **Halten Sie Ihre Hände von der rotierenden Trommel und dem Führungsrohr fern.** Fassen Sie nur in die Trommel, wenn die Stromzufuhr zur Maschine getrennt ist, damit sich Ihre Hand nicht in beweglichen Teilen verfangen kann.
- **Tragen Sie keine weiten Kleidungsstücke oder Schmuck. Halten Sie Haare und Kleidung von bewegenden Teilen fern.** Weite Kleidung, Schmuck oder lange Haare können von bewegenden Teilen erfasst werden.

• **Arbeiten Sie nicht mit dem Gerät, wenn der Bediener oder das Gerät im Wasser steht.** Bei der Arbeit mit dem Gerät im Wasser erhöht sich die Stromschlaggefahr.

Wenn Sie Fragen zu diesem RIDGID® Produkt haben:

- Wenden Sie sich an Ihren örtlichen RIDGID® Händler.
- Einen RIDGID Kontaktpunkt in Ihrer Nähe finden Sie auf RIDGID.com.
- Wenden Sie sich an die Abteilung Technischer Kundendienst von Ridge Tool unter rttechservices@emerson.com, oder in den USA und Kanada telefonisch unter (800) 519-3456.

Beschreibung und technische Daten

Beschreibung

Die RIDGID® PowerClear™ Abflussreinigungsmaschine ist für die Reinigung von Abflussleitungen von ¾" (20 mm) bis 1½" (40 mm) Durchmesser von Waschbecken, Badewannen und Duschwannen vorgesehen. Sie ist mit einer a 30' (9 m) langen Spirale versehen.

Der PowerClear Rohreiniger enthält einen AUTOFEED® 2-Wege-Vorschubmechanismus für die Spirale, der das Kabel auf Knopfdruck mit einer Geschwindigkeit von 18' pro Minute vor- oder zurückzieht. Über einen konfigurierbaren Führungsschlauch in Verbindung mit der AUTOFEED-Einheit kann die Spirale direkt in den Abfluss eingeführt werden, wodurch weniger Schmutz entsteht und die Armaturen geschont werden.

Der Schalter FOR/OFF/REV steuert Trommel- und Spiralenrotation, der Motor wird über einen pneumatischen Fußschalter ein- und ausgeschaltet. Das Stromkabel ist mit einem integrierten Fehlerstromschutzschalter (FI-Schutzschalter) versehen.

Das vordere Gehäuse des Rohreinigers ist transparent, damit die Spirale besser beobachtet werden kann.

Der PowerClear Rohreiniger sollte nicht an Toiletten verwendet werden.



Abbildung 1 – PowerClear Abflussreinigungsmaschine



Abbildung 2 – PowerClear Abflussreinigungsmaschine

Technische Daten

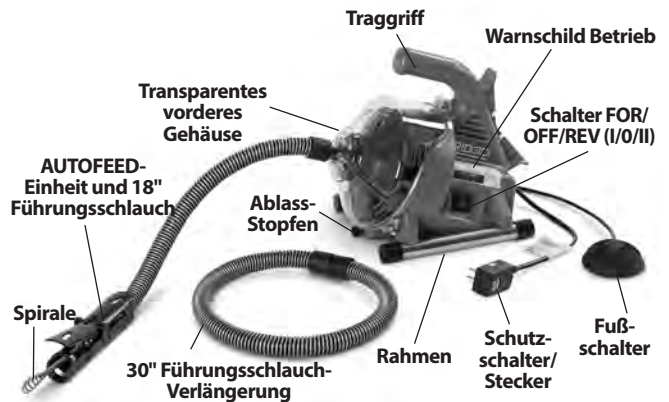
Leitungsgröße	¾" – 1½" (20 mm – 40 mm)	
Trommelkapazität	30' (9,1 m) Spirale mit ¼" (6 mm) Durchmesser	
Spirale	¼" x 30' (6 mm x 9,1 m) MAXCORE™ 50 Spirale	
Motor typ	Universal	
Motorleistung	120 V	230 V
	¼ PS	120 W
	0,9 A, 60 Hz	0,5 A, 50 Hz

Technische Daten der Maschine siehe Typenschild.

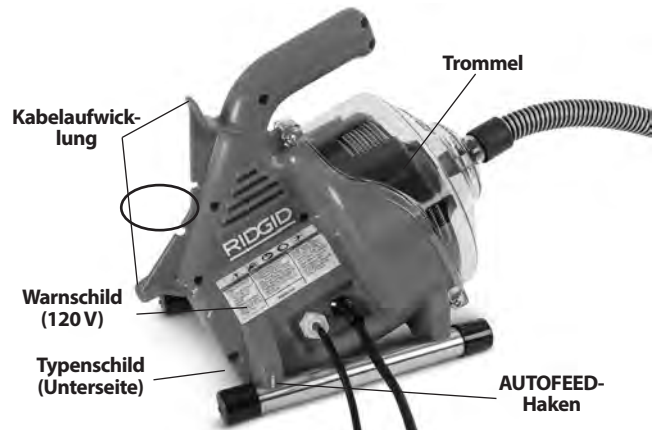
Drehzahl ohne Last (n ₀)	450 U/min
AUTOFEED Vorschub	18 ft/min (5,5 m/min)
Bedienelemente	Richtungssteuerung Vorwärts/OFF/Vorübergehend rückwärts
	Fußschalter Motorsteuerung Ein/Aus, pneumatisch
	Vorschub/Einziehen der Spirale
	AUTOFEED-Einheit mit konfigurierbarem Führungsschlauch

Betriebs-
temperatur20° – 120°F (-7 °C – 49 °C)
Gewicht..... 12 lbs (5,44 kg)
Maße LxBxH..... 14" x 9" x 11.5"
(356 mm x 229 mm x 292 mm)
Schalldruck (L_{PA})*70 dB(A), K=3
Schalleistung (L_{WA})* ..79 dB(A), K=3

* Schallmessungen erfolgen in Übereinstimmung mit einem normierten Test gemäß Norm EN 62481-1.

- Schallemissionen können aufgrund Ihres Standorts und der spezifischen Verwendung dieser Werkzeuge schwanken.
- Das tägliche Schallexpositionsniveau muss für jede Anwendung bewertet werden und bei Bedarf sind entsprechende Sicherheitsmaßnahmen zu treffen. Bei der Bewertung des Expositionsniveaus sollte die Zeit berücksichtigt werden, für die ein Werkzeug abgeschaltet ist und nicht benutzt wird. Dadurch kann sich das Expositionsniveau über die gesamte Arbeitszeit signifikant verringern.

Schaltersymbole

- | Vorwärtsdrehung (FOR)
- Strom AUS
- || Rückwärtsdrehung (REV)



Abbildung 3 – Geräteseriennummer

Die Seriennummer der Maschine ist an der Unterseite des Gehäuses angegeben. Die letzten 4 Ziffern geben Monat und Jahr der Herstellung an. (MM = Monat, YY = Jahr).

HINWEIS Diese Maschine dient zum Reinigen von Abflüssen. Bei sachgemäßer Benutzung beschädigt sie Abflussrohre, die sich in einem einwandfreien Zustand befinden und sachgemäß geplant, installiert und gewartet wurden, nicht. Wenn sich das Abflussrohr in einem schlechten Zustand befindet oder nicht sachgemäß geplant, installiert und gewartet wurde, ist der Abflussreinigungsprozess eventuell nicht effektiv oder kann Schäden am Abfluss verursachen. Der Zustand eines Abflusses vor der Reinigung lässt sich am besten durch eine Sichtprüfung mit einer Kamera feststellen. Bei einer fehlerhaften Verwendung des Rohreinigers können Gerät und Abfluss beschädigt werden. Diese Maschine beseitigt unter Umständen nicht alle Blockaden.

Montage der Maschine

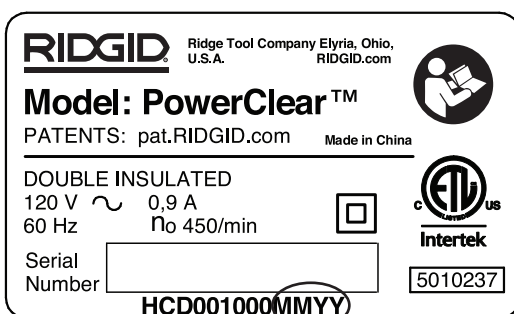
⚠ WARNUNG

Die folgenden Anweisungen sind bei der Montage des Geräts zu beachten, um Verletzungen während des Gebrauchs zu vermeiden. Vor der Montage muss der Schalter FOR/OFF/REV auf OFF stehen und die Maschine muss vom Netz getrennt sein.

Konfiguration von Führungsschlauch/AUTOFEED-Einheit

Der AUTOFEED-Führungsschlauch kann entweder als 18"-Führungsschlauch oder als 48"-Führungsschlauch montiert werden, je nachdem, wie weit entfernt von der verwendeten Abflussöffnung der PowerClear aufgestellt wird. Der 18"-Führungsschlauch funktioniert gut, wenn die Maschine direkt neben einem Waschbecken aufgestellt werden kann, z. B. auf einer Arbeitsplatte in der Küche oder im Bad. Wenn die Maschine auf dem Boden außerhalb einer Badewanne abgestellt wird, ist wahrscheinlich der 48"-Führungsschlauch am besten geeignet. Unabhängig von der Führungsschlauchlänge muss die AUTOFEED-Einheit immer maximal 6" (15 cm) vom Ablauf entfernt sein. Ziehen Sie den Führungsschlauch nicht weiter als 48" aus.

1. Gegebenenfalls schließen Sie die 18" und 30" langen Führungsschlauchabschnitte an. Die Verbindung erfolgt über Friktionspassung: Stecken Sie das vorstehende Schlauchende auf die Öffnung und überprüfen Sie, ob es fest sitzt.
2. Entfernen Sie die Kappe vom Spiralenende und entsorgen Sie sie (neue Maschine). Ziehen Sie die Spirale weit genug aus der Trommel, um sie durch den Führungsschlauch und die AUTOFEED-Einheit durchführen zu können.
3. Führen Sie die Spirale durch den Führungsschlauch. Heben Sie die Hebel VORSCHUB und EINZIEHEN an, um den breiteren Kopf der Spirale durch die AUTOFEED-Einheit führen zu können. (Abbildung 5).



Abbildung 4 – Zufuhr der Spirale in den Führungsschlauch



Abbildung 5 – Führen der Spirale durch die AUTOFEED®-Einheit

4. Lassen Sie die Hebel für VORSCHUB und EINZIEHEN los.
5. Drücken Sie den Führungsschlauch fest auf die Nase am vorderen Gehäuse (Abbildung 4). Das Abnehmen erfolgt in der umgekehrten Reihenfolge.

Inspektion vor der Benutzung

⚠️ WARNUNG



Überprüfen Sie Ihre Abflussreinigungsmaschine vor jeder Verwendung und beheben Sie etwaige Probleme, um die Gefahr schwerer Verletzungen durch

elektrische Schläge, verdrehte oder gebrochene Spiralen, Verletzungen durch Chemikalien, Infektionen und andere Ursachen zu verringern und eine Beschädigung der Abflussreinigungsmaschine zu vermeiden.

Tragen Sie bei der Überprüfung Ihres Rohrreinigers grundsätzlich eine Schutzbrille, Arbeitshandschuhe aus Leder und andere geeignete Schutzausrüstung.

1. Überprüfen Sie den ordnungsgemäßen Zustand der Leder-Arbeitshandschuhe, die keine Löcher, Risse oder lose Teile aufweisen dürfen, die sich in der rotierenden Spirale verfangen könnten. Tragen Sie auf keinen Fall unpassende oder beschädigte Handschuhe. Die Handschuhe schützen Ihre Hände vor der rotierenden Spirale und dem Inhalt des Abflusses. Falls die Arbeitshandschuhe nicht aus Leder bestehen oder beschädigt bzw. verschlissen sind, arbeiten Sie erst wieder mit der Maschine, wenn angemessene Handschuhe zur Verfügung stehen.
2. Ziehen Sie den Netzstecker ab und untersuchen Sie Stromkabel, Fehlerstromschutzschalter (FI-Schutzschalter) (sofern vorhanden) und Stecker auf Schäden. Falls der Stecker verändert wurde oder das Kabel beschädigt ist, verwenden Sie die Maschine erst wieder, wenn das Kabel von einem Fachmann repariert wurde, um die Gefahr eines Stromschlags auszuschließen.

3. Reinigen Sie den Rohrreiniger einschließlich der Griffe und Bedienelemente. Dies erleichtert die Inspektion und hilft, zu vermeiden, dass Gerät oder Bedienelemente Ihnen aus den Händen gleiten. Reinigen und pflegen Sie die Maschine entsprechend der Wartungsanleitung.
4. Untersuchen Sie die Abflussreinigungsmaschine auf folgende Punkte:
 - Korrekte Montage und Vollständigkeit.
 - Gebrochene, verschlissene, fehlende, falsch eingestellte oder klemmende Teile.
 - Vergewissern Sie sich, dass der Fußschalter an die Abflussreinigungsmaschine angeschlossen ist. Betreiben Sie die Maschine nicht ohne den Fußschalter.
 - Warnschild vorhanden und lesbar (siehe Abbildung 1 und 2).
 - Reibungsloser, freier Lauf der AUTOFEED-Hebel (Abbildung 9).
 - Sonstige Umstände, die einen sicheren und normalen Betrieb verhindern könnten.

Wenn Probleme festgestellt werden, benutzen Sie den Rohrreiniger erst, nachdem die Probleme behoben wurden.

5. Entfernen Sie alle Rückstände von der Spirale. Überprüfen Sie die Spirale auf Verschleiß und Schäden. Achten Sie auf:
 - Offensichtliche Abflachungen an der Außenseite der Spirale (die Spirale besteht aus einem runden Draht, das Profil sollte rund sein).
 - Mehrere oder übermäßig große Knickstellen (kleine Knickstellen bis 15 Grad können begradigt werden).
 - Zwischenräume zwischen den Sondenwicklungen, die auf eine Verformung der Sonde durch Dehnen, Knicken oder Rückwärtslauf (REV) hindeuten.
 - Übermäßige Korrosion durch feuchte Lagerung oder Exposition gegenüber Abflussreinigerchemikalien.

Alle diese Formen von Verschleiß und Beschädigung schwächen die Spirale, sodass Verdrehen, Knicken oder Bruch der Spirale bei der Benutzung schneller auftreten. Ersetzen Sie eine verschlissene und beschädigte Spirale vor Verwendung des Rohrreinigers.

Überprüfen Sie, ob die Spirale voll eingezogen ist und maximal 6" (150 mm) außerhalb Maschine verbleiben. So wird ein Schlagen der Spirale beim Starten der Maschine verhindert.
6. Vergewissern Sie sich, dass der Schalter FOR/OFF/REV (I/O/II) auf OFF steht.
 7. Stecken Sie den Stecker mit trockenen Händen in eine ordnungsgemäß geerdete Steckdose. Prüfen Sie die ordnungsgemäße Funktion des Fehlerstrom-

schutzschalters (sofern vorhanden) im Elektrokabel. Beim Drücken der Testtaste muss die rote „RESET“-Taste leicht herauspringen und die Maschine darf nicht funktionieren. Durch Drücken der roten RESET-Taste wird die Maschine reaktiviert. Wenn der Fehlerstromschutzschalter nicht einwandfrei funktioniert, den Stecker aus der Steckdose ziehen und die Abflussreinigungsmaschine erst benutzen, wenn der Fehlerstromschutzschalter repariert ist.

8. Stellen Sie den Schalter FOR/OFF/REV auf FOR. Betätigen Sie den Fußschalter und überprüfen Sie die Drehrichtung der Trommel. Steuert der Fußschalter die Maschinenbetätigung nicht, darf die Maschine nicht verwendet werden, bis der Fußschalter repariert ist. Von vorne gesehen sollte sich die Trommel entgegen den Uhrzeigersinn drehen, entsprechend der angegebenen Trommeldrehrichtung am vorderen Gehäuse (Abbildung 10).

Lassen Sie den Fußschalter los und lassen Sie die Trommel zum Stillstand kommen. Halten Sie den Schalter FOR/OFF/REV in der Position REV und wiederholen Sie mit dem obigen Test, ob sich der Rohreiniger richtig rückwärts bewegt. Bei einer falschen Drehrichtung verwenden Sie die Maschine erst wieder, nachdem sie repariert wurde.

9. Stellen Sie nach abgeschlossener Inspektion den Schalter FOR/OFF/REV auf OFF und trennen Sie mit trockenen Händen die Maschine vom Netz.

Vorbereiten von Maschine und Arbeitsbereich

⚠️ WARNUNG



Bereiten Sie Abflussreinigungsmaschine und Arbeitsbereich nach diesem Verfahren vor, um die Ver-

letzungsgefahr durch elektrischen Schlag, Feuer, Umkippen der Maschine, verdrehte oder gebrochene Spiralen, Verätzungen durch Chemikalien, Infektionen und andere Ursachen zu mindern und Schäden an der Abflussreinigungsmaschine zu vermeiden.

Tragen Sie beim Einrichten des Rohreinigers grundsätzlich eine Schutzbrille und sonstige angemessene Schutzausrüstung.

1. Überprüfen Sie den Arbeitsbereich auf:
 - Ausreichende Beleuchtung.
 - Entflammbare Flüssigkeiten, Dämpfe oder Stäube, die sich entzünden können. Sind solche Gefahrenquellen vorhanden, arbeiten Sie in diesen Bereichen erst, wenn diese erkannt und beseitigt wurden. Der Rohreiniger ist nicht explosionsicher und kann Funken erzeugen.

- Freien, ebenen, stabilen und trockenen Arbeitsplatz für das Gerät und den Bediener. Verwenden Sie die Maschine nicht, während Sie im Wasser stehen. Entfernen Sie bei Bedarf das Wasser aus dem Arbeitsbereich.

- Korrekt geerdete Steckdose mit richtiger Spannung. Überprüfen Sie die geforderte Spannung auf dem Typenschild der Maschine. Eine Steckdose mit drei Stiften oder Fehlerstromschutzschalter ist unter Umständen nicht korrekt geerdet. Lassen Sie im Zweifelsfall die Steckdose von einem autorisierten Elektriker überprüfen.

- Sorgen Sie für einen freien Weg zum Netzanschluss, um eine mögliche Beschädigung des Netzkabels auszuschließen.

2. Überprüfen Sie den zu reinigenden Abfluss. Bestimmen Sie nach Möglichkeit den/die Zugangspunkt(e) zum Abfluss, Größe und Länge des Abflusses, Abstand zu Senkgruben oder Hauptleitungen, die Art der Blockade, Vorhandensein von Abflussreinigungskemikalien oder anderen Chemikalien usw. Bei Chemikalien im Abfluss müssen die spezifischen Sicherheitsmaßnahmen für die Arbeit beim Vorhandensein dieser Chemikalien bekannt sein. Fragen Sie beim Hersteller der Chemikalien nach den jeweiligen Produktinformationen.

3. Bestimmen Sie die für den Einsatzbereich geeignete Ausrüstung. *Siehe technische Daten.*

Der PowerClear Rohreiniger sollte nicht an Toiletten verwendet werden.

Rohreiniger für andere Anwendungen finden Sie im Online-Werkzeugkatalog (Ridge Tool Catalog) unter RIDGID.com

4. Vergewissern Sie sich, dass die gesamte Ausrüstung ordnungsgemäß geprüft wurde.

5. Bringen Sie bei Bedarf Schutzabdeckungen im Arbeitsbereich an. Bei der Abflussreinigung kann Schmutz anfallen.

6. Falls erforderlich, ergreifen Sie entsprechende Maßnahmen, um den verstopften Ablauf zu erreichen.

- Bei vielen Abläufen kann die Spirale durch das Ablaufsieb geführt werden (Abbildung 6A).

- Bei Waschbecken mit Popup-Ventil: Entfernen Sie Hubstange und Ventil. Stellen Sie unbedingt einen Behälter unter die Reinigungsöffnung oder den Siphon, um auslaufendes Wasser aufzufangen (Abbildung 6B).

- Bei anderen Waschbecken muss eventuell der Stopfen oder Siphon entfernt werden. Stellen Sie unbedingt einen Behälter unter die Reinigungsöffnung oder den Siphon, um auslaufendes Wasser aufzufangen (Abbildung 6C).

- Badewannenüberlauf: Gehen Sie bei Badewannen niemals durch den Abfluss, dadurch wird die Spirale

beschädigt. Nehmen Sie den Überlauf und alle anderen Armaturen vom Abfluss ab (Abbildung 6D).



Abbildung 6 – Zugang zum Abfluss

7. Stellen Sie die Abflussreinigungsmaschine so auf, dass sie gerade und sicher auf ihren Gummifüßen steht. Stellen Sie die Maschine nicht auf einen Teppich oder auf einen anderen Untergrund, durch den die Belüftungsöffnungen an der Unterseite versperrt werden könnten. Das Ende der AUTOFEED-Einheit muss innerhalb von 6" (15 cm) von der Abflussöffnung entfernt sein. Der Führungsschlauch darf hierfür nicht straffgezogen oder geknickt werden. Ein größerer Abstand zum Abfluss erhöht die Gefahr eines Verdrehens oder Knickens. Wenn die Maschine mit der Trommel nicht 6" (15 cm) von der Abflussöffnung entfernt aufgestellt werden kann, verlängern Sie den Ablauf durch ein Rohr und Armaturen der gleichen Größe (siehe Abbildung 7). Wenn die Spirale unzureichend abgestützt wird, kann sie knicken und sich verdrehen und beschädigt werden oder den Bediener verletzen.

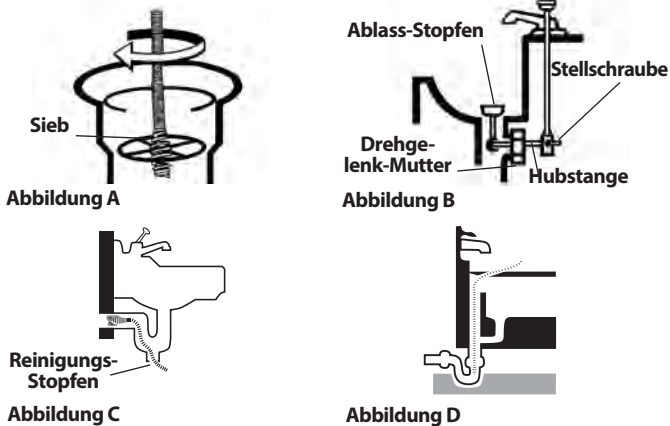

Abbildung 7 – Beispiel für eine Verlängerung des Ablaufs auf weniger als 6" (15 cm) von der AUTOFEED-Einheit

8. Nehmen Sie den Arbeitsbereich in Augenschein und prüfen Sie, ob Absperrungen erforderlich sind, um Personen von der Abflussreinigungsmaschine und vom Arbeitsbereich fernzuhalten. Bei der Rohrreinigung kann Schmutz anfallen und andere Personen können den Bediener ablenken.
9. Positionieren Sie den Fußschalter so, dass er gut erreichbar ist. Sie müssen in der Lage sein, den Führungsschlauch und die AUTOFEED-Hebel zu halten und zu führen, den Fußschalter zu bedienen und den Schalter FOR/OFF/REV zu erreichen.
10. Vergewissern Sie sich, dass der Schalter FOR/OFF/REV auf OFF steht.
11. Verlegen Sie das Kabel auf einer freien Fläche. Stecken Sie mit trockenen Händen den Stecker des Rohrreiners in eine geerdete Netzsteckdose. Halten Sie alle Anschlüsse trocken und legen Sie sie nicht auf den Boden. Ist das Kabel zu kurz, verwenden Sie ein Verlängerungskabel, das:

- In einwandfreiem Zustand ist.
- Einen ähnlichen Stecker aufweist wie der Stecker der Rohrreinigungsmaschine.
- Für Außenanwendungen ausgelegt ist und dessen Kabelbezeichnung ein W oder W-A enthält (z. B. SOW), das dem Typ H05VV-F, H05RN-F entspricht oder eine IEC-Typenbezeichnung trägt (60227 IEC 53, 60245 IEC 57).
- Einen ausreichenden Leitungsquerschnitt aufweist. Bei bis zu 50' (15,2 m) langen Verlängerungskabeln verwenden Sie 16 AWG (1,5 mm²) oder schwerer. Bei 50'–100' (15,2–30,5 m) langen Verlängerungskabeln verwenden Sie 14 AWG (2,5 mm²) oder schwerer.

Wenn ein Verlängerungskabel benutzt wird, schützt der Fehlerstromschutzschalter der Abflussreinigungsmaschine das Verlängerungskabel nicht. Wenn die Steckdose nicht mit einem Fehlerstromschutzschalter versehen ist, empfiehlt es sich, einen Fehlerstromschutzschalter zwischen Steckdose und Verlängerungskabel zu schalten, um die Gefahr eines Stromschlags bei Vorliegen eines Fehlers im Verlängerungskabel zu mindern.

Bedienungsanleitung

⚠️ WARNUNG



Tragen Sie immer eine Schutzbrille, um Ihre Augen vor Schmutz und Fremdkörpern zu schützen.

Tragen Sie immer unversehrte Leder-Arbeitshandschuhe. Latex- oder locker sitzende Handschuhe oder Lappen können sich um die Spirale wickeln

und schwere Verletzungen hervorrufen. Tragen Sie **Latex- oder Gummihandschuhe nur unter Leder- Arbeitshandschuhen. Benutzen Sie keine beschädigten Rohrreinigungshandschuhe.**

Tragen Sie beim Umgang mit und der Bedienung von Rohrreinigungsausrüstung immer angemessene persönliche Schutzausrüstung. Abflüsse können Chemikalien, Bakterien und andere möglicherweise giftige, infektiöse Substanzen enthalten, die Verbrennungen oder andere Probleme hervorrufen können. Angemessene persönliche Schutzausrüstung umfasst grundsätzlich einen Augenschutz und Leder-Arbeitshandschuhe sowie gegebenenfalls Latex- oder Gummihandschuhe, Gesichtsschutz, eine Schutzbrille, Schutzkleidung, ein Atemschutzgerät und Schuhe mit Stahlkappen.

Das Spiralenende darf nicht aufhören, sich zu drehen, während die Maschine in Betrieb ist. Dadurch kann die Spirale überlastet werden, sich verdrehen, knicken oder brechen. Ein Verdrehen, Knicken oder Brechen der Spirale kann Stoß- oder Quetschverletzungen verursachen.

Halten Sie eine mit einem Handschuh geschützte Hand auf den Führungsschlauch/die AUTOFEED-Einheit, während die Maschine läuft. So lässt sich die Spirale besser kontrollieren, Verdrehen, Knicken oder Brechen der Spirale werden vermieden. Ein Verdrehen, Knicken oder Brechen der Spirale kann Stoß- oder Quetschverletzungen verursachen.

Halten Sie die Maschine so, dass sich die AUTOFEED-Einheit innerhalb von 6" (15 cm) vom Ablauf befindet, oder stützen Sie die freiliegende Spirale ab, falls der Abstand 6" übersteigt. Größere Abstände können zu einer schlechteren Kontrolle und dadurch einem Verdrehen, Knicken und Brechen der Spirale führen. Ein Verdrehen, Knicken oder Brechen der Spirale kann Stoß- oder Quetschverletzungen verursachen.

Eine Person muss Spirale und Fußschalter bedienen. Wenn das Spiralenende sich nicht mehr dreht, muss der Bediener in der Lage sein, den Motor der Maschine auf OFF zu stellen, um ein Verdrehen, Knicken oder Brechen der Spirale zu verhindern. Ein Verdrehen, Knicken oder Brechen der Spirale kann Stoß- oder Quetschverletzungen verursachen.

Befolgen Sie die Bedienungsanweisungen, um die Gefahr von Verletzungen durch verdrehte oder gebrochene Spiralen, schlagende Spiralenenden, Kippen der Maschine, Verätzungen durch Chemikalien, Infektionen und andere Ursachen zu mindern.

1. Kontrollieren Sie, ob die Maschine und der Arbeitsbereich richtig vorbereitet wurden und der Arbeitsbereich frei von unbeteiligten Personen und anderen Hindernissen ist.
2. Ziehen Sie die Spirale aus der Maschine heraus und führen Sie sie in den Abfluss ein. Mindestens ein Fuß (0,3 m) der Spirale muss sich im Abfluss befinden,

damit das Ende der Spirale beim Starten der Maschine nicht aus dem Abfluss rutscht und herumgeschleudert wird.

Führen Sie die Spirale direkt vom Auslass der Maschine in die Abflussöffnung, mit nur minimal freiliegender Spirale und ohne Richtungsänderungen. Biegen Sie die Spirale nicht zu eng, damit sie nicht verdreht wird oder bricht.

3. Stellen Sie sich so, dass Sie Spirale und Maschine kontrollieren können (siehe Abbildung 9):
 - Achten Sie darauf, dass Sie den Fußschalter betätigen können. Treten Sie noch nicht auf den Fußschalter. Im Notfall müssen Sie in der Lage sein, den Fußschalter loszulassen.
 - Achten Sie auf Ihr Gleichgewicht, dass Sie sich nicht zu weit in eine Richtung lehnen müssen und nicht auf den Fußschalter, die Abflussreinigungsmaschine oder den Abfluss fallen können, sowie auf andere Gefahren.
 - Sie müssen in der Lage sein, den Führungsschlauch und die AUTOFEED-Hebel zu bedienen und zu halten, während sich die Spirale in den Abfluss und die Blockade vorarbeitet.
 - Sie müssen in der Lage sein, den Schalter FOR/OFF/REV zu erreichen.



Abbildung 8 – In Betriebsposition

4. Stellen Sie den Schalter FOR/OFF/REV in Stellung FOR. Treten Sie noch nicht auf den Fußschalter. Lassen Sie die Spirale nicht rückwärts drehen, außer wie in dieser Anleitung beschrieben. Ein Betrieb des Rohrreinigers in Stellung REV kann die Spirale beschädigen.

Vorschub der Spirale in den Abfluss

Ergreifen Sie die AUTOFEED-Einheit mit einer Hand und halten Sie sie so, dass das Ende der Einheit maximal 6" (15 cm) von der Abflussöffnung entfernt ist (siehe Abbildung 7). Der Führungsschlauch hilft, die Armatur vor Beschädigung zu schützen und die von der Spirale fortgeschleuderte Flüssigkeit beim Herausziehen der Spirale aus dem Abfluss aufzufangen. Wenn die AUTOFEED-Einheit nicht in einem Abstand von maximal 6" (15 cm) zur Abflussöffnung gehalten wird, wird die Spirale nicht korrekt abgestützt und kann sich möglicherweise verdrehen, knicken oder brechen.

Achten Sie darauf, wie sich der Führungsschlauch in Ihrer Hand anfühlt. Weil sich der Führungsschlauch über der Spirale befindet, hat man weniger Gefühl für die Spannung der Spirale und es ist schwerer festzustellen, ob das Spiralenende rotiert oder nicht. Ohne Rotation des Spiralenendes wird der Abfluss nicht gereinigt.



Abbildung 9 – Hebel Vorschub/Einziehen

Vergewissern Sie sich, dass die Spirale mindesten ein Fuß weit in den Abfluss reicht und dass das Ende der AUTOFEED-Einheit maximal 6" (15 cm) von der Abflussöffnung entfernt ist. Betätigen Sie den Fußschalter, um die Maschine zu starten. Um die Spirale in den Abfluss zu führen, drücken Sie den VORSCHUB-Hebel (Abbildung 9). Die rotierende Spirale bahnt sich den Weg in den Abfluss.

Durchleitung durch den Siphon und andere Übergänge

Wenn Sie Schwierigkeiten haben, die Spirale durch einen Siphon zu führen, können folgende Methoden einzeln oder kombiniert angewendet werden.

- Erstens kann die Spirale eventuell durch kräftige Stöße von Spirale/Führungsschlauch mit oder ohne Drehung durch einen Siphon geführt werden.

- Als zweite Möglichkeit kann der Rohrreiniger mehrere Sekunden lang auf REV (rückwärts) gestellt werden, während auf die Spirale/den Führungsschlauch gedrückt wird, bis die Spirale gerade eben in den Siphon eingedrungen ist. Durch Rückwärtsfahren kann die Spirale beschädigt werden. In Stellung REV holt der Vorschubhebel die Spirale ein, der Hebel EINZIEHEN sorgt für den Vorschub.

Funktionieren beide Optionen nicht, verwenden Sie eventuell eine kleinere oder flexiblere Spirale oder einen anderen RIDGID Rohrreiniger.

Reinigen des Abflusses

Halten Sie den Führungsschlauch/die AUTOFEED-Einheit immer mit mindestens einer Hand fest. Achten Sie darauf, wie sich der Führungsschlauch in Ihrer Hand anfühlt, und beobachten Sie die Trommelrotation.

Während Sie die Spirale in den Abfluss schieben, spüren und sehen Sie eventuell, dass die Spirale/Trommel sich langsamer dreht und der Führungsschlauch sich windet oder spannt (dies fühlt sich an, als ob der Führungsschlauch beginnt, sich zu verdrehen oder zu verwinden). Dies kann auf einen Übergang in der Abflussleitung (Geruchsverschluss, Knie usw.), Ablagerungen im Abfluss (Fett usw.) oder die tatsächliche Blockade schließen lassen. Führen Sie die Spirale langsam und vorsichtig vorwärts. Vermeiden Sie, dass sich die Spirale außerhalb des Abflusses staut. Dadurch kann die Spirale sich verdrehen, knicken oder brechen. Halten Sie das Ende der AUTOFEED-Einheit im Abstand von höchstens 6" (15 cm) zur Abflussöffnung.

Beobachten Sie, wie weit die Spirale in den Abfluss eingeführt wurde. In einer größeren Abflussleitung oder einem ähnlichen Übergang kann die Spirale abknicken oder sich verknoten, so dass sie den Abfluss nicht mehr reinigen kann. Führen Sie möglichst wenig Spiraldraht in Übergänge ein, um Probleme zu vermeiden. Die Restkabellänge auf der Trommel ist durch das transparente vordere Gehäuse zu sehen (Abbildung 10).



Abbildung 10 - Überwachung der Kabel auf der Trommel

Bearbeiten der Blockade

Wenn sich das Ende der Spirale nicht mehr dreht, wird der Abfluss nicht mehr gereinigt. Wenn das Spiralenende in der Blockade stecken bleibt und die Abflussreinigungsmaschine weiterläuft, beginnt die Spirale, sich zu winden (dies fühlt sich an, als beginne der Führungsschlauch, sich zu drehen oder zu rucken) oder außerhalb des Abflussrohres zu stauen. Da Sie eine Hand am Führungsschlauch haben, können Sie dies fühlen und die Spirale kontrollieren. Wenn Sie spüren, dass die Spirale sich windet oder das Spiralenende sich nicht mehr dreht, lassen Sie den Vorschubhebel sofort los und drücken Sie den Einziehhebel, um das Spiralenende aus der Blockade zu befreien. Lassen Sie die Spirale nicht weiterdrehen, wenn sich das Spiralenende in einer Blockade verfangen hat. Wenn das Spiralenende sich nicht mehr dreht und die Trommel weiter rotiert, kann die Spirale sich verdrehen, abknicken oder brechen.

Sobald das Spiralenende aus der Blockade befreit ist und sich wieder dreht, können Sie das rotierende Spiralenende langsam wieder in die Blockade schieben. Lassen Sie das rotierende Spiralenende in der Blockade, um sie vollständig zu lösen. Versuchen Sie nicht, das Spiralenende gewaltsam durch die Blockade zu bewegen. Fahren Sie auf diese Weise fort, bis das Spiralenende die Blockade(n) vollständig überwunden hat und das Wasser im Abfluss wieder fließt.

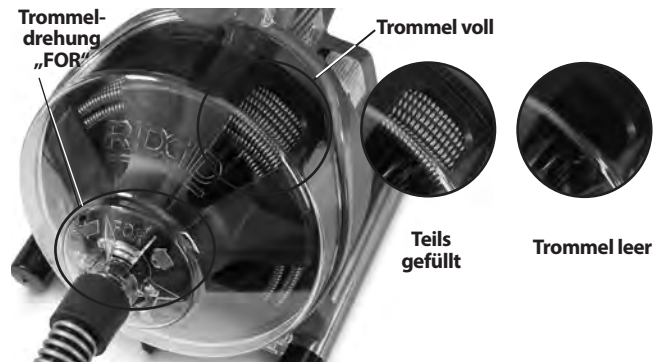
Während die Blockade bearbeitet wird, können sich Rückstände aus der Blockade am Spiralenende ansammeln. Dies kann eine weitere Vorwärtsbewegung verhindern. Dann muss die Spirale aus dem Abfluss gezogen und die Rückstände entfernt werden. Siehe Abschnitt „Zurückziehen der Spirale“.

Hängt das Spiralenende weiter in der Blockade fest, muss eventuell ein anderer RIDGID Rohrreiniger verwendet werden.

Umgang mit einem verklemmten Werkzeug

Wenn das Spiralenende sich nicht mehr dreht und die Spirale nicht aus der Blockade zurückgezogen werden kann, lassen Sie den Fußschalter los, halten Sie die AUTOFEED-Einheit gut fest und lassen Sie den Vorschubhebel los. Nehmen Sie die Hand nicht vom Führungsschlauch, da die Spirale sonst abknicken, sich verdrehen und brechen kann. Der Motor stoppt und Spirale und Trommel drehen sich rückwärts, bis die Spannung in der Spirale abgebaut ist. Nehmen Sie die Hand erst von AUTOFEED-Einheit und vom Führungsschlauch, wenn die Spannung abgebaut ist. Stellen Sie den Schalter FOR/OFF/REV auf OFF.

Befreien eines verklemmten Werkzeugs

Wenn sich die Spirale nicht aus der Blockade befreien lässt, halten Sie den Schalter FOR/OFF/REV in Stellung REV. Lassen Sie beide AUTOFEED-Hebel los und betätigen Sie mehrere Sekunden lang den Fußschalter, bis das Gerät aus der Blockade befreit ist. Betreiben Sie die Maschine nicht länger in der Position REV, als erforderlich ist, um das Spiralenende aus der Blockade zu befreien, da hierdurch die Spirale beschädigt werden kann. Bewegen Sie den Schalter FOR/OFF/REV in die Position FOR und fahren Sie mit dem Reinigen des Abflusses fort.



Abbildung 11 – Zurückziehen der Spirale

Zurückziehen der Spirale

1. Sobald der Abfluss frei ist, spülen Sie nach Möglichkeit mit Wasser nach, um die Rückstände aus der Leitung herauszuspülen und die Spirale beim Herausziehen zu reinigen. Dies kann durch Öffnen des Wasserhahns oder auf andere Weise geschehen. Achten Sie auf den Wasserstand, da der Abfluss wieder verstopfen könnte.
2. Der Schalter FOR/OFF/REV muss in Position FOR stehen. Ziehen Sie die Spirale nicht in Stellung REV ein, weil sie dadurch beschädigt werden kann. Wie beim Einschieben kann die Spirale auch beim Herausziehen hängenbleiben.

Drücken Sie auf den Hebel EINZIEHEN, um die Spirale herauszuziehen (Abbildung 11). Halten Sie AUTOFEED-Einheit und Führungsschlauch dabei gut fest. Das Spiralenende kann sich beim Herausziehen verfangen. Ziehen Sie die Spirale ein, bis sich das Werkzeug gerade innen in der Abflussöffnung befindet. Lassen Sie den Vorschubhebel los.

3. Lassen Sie den Fußschalter los und lassen Sie die Trommel zum Stillstand kommen. Ziehen Sie die Spiralenende nicht aus dem Abfluss, während es sich noch dreht. Das peitschende Werkzeug kann schwere Verletzungen hervorrufen.
4. Stellen Sie den Hebel FOR/OFF/REV auf OFF und ziehen Sie mit trockenen Händen den Stromstecker. Ziehen Sie die Spirale von Hand ganz aus dem Abfluss heraus und führen Sie sie in den Rohreiniger hinein. Falls nötig, setzen Sie die Reinigung wie oben beschrieben fort. Für eine vollständige Reinigung werden mehrere Durchgänge empfohlen.

Entleeren der Maschine

Um die Maschine zu entleeren, schalten Sie sie aus und ziehen Sie mit trockenen Händen den Stromstecker. Nehmen Sie den Ablass-Stopfen (siehe Abbildung 1) ab und entleeren Sie das Gerät. Falls nötig kann die Rückseite der Maschine angehoben werden.

Vorbereitung für den Transport

Wickeln Sie Kabel und Fußschalterschlauch auf die Kabelaufwicklung. Sichern Sie sie wie in Abbildung 12 gezeigt. Sichern Sie den AUTOFEED am Haken.



Abbildung 12 – Vorbereitung für den Transport

Wartungsanweisungen

⚠️ WARNUNG

Der Schalter FOR/OFF/REV muss auf OFF stehen, die Maschine muss vom Netz getrennt sein, bevor Sie Wartungsarbeiten durchführen.

Tragen Sie bei allen Wartungsarbeiten grundsätzlich eine Schutzbrille und sonstige angemessene Schutzausrüstung.

Öffnen des Rohreinigers/Entnehmen der Trommel

Öffnen der Maschine zum Reinigen oder Spiralenwechsel:

1. Bei Bedarf entleeren Sie die Maschine. Nehmen Sie den Führungsschlauch ab (siehe Abschnitt Montage).

2. Wickeln Sie die Spirale auf die Trommel.
3. Drehen Sie die drei (3) Schrauben der Abdeckung leicht los. (Siehe Abbildung 13).
4. Ziehen Sie das vordere Gehäuse gerade heraus.
5. Ziehen Sie die Trommel gerade nach vorne heraus.
6. Die Montage erfolgt in der umgekehrten Reihenfolge. Falls nötig, drehen Sie die Trommel zum Aufsetzen auf den Antrieb. Überprüfen Sie den ordnungsgemäßen Sitz der Unterlegscheibe auf der Trommel.



Abbildung 13 – Öffnen des Rohreinigers

Reinigung

Reinigen Sie die Maschine nach jeder Verwendung. Nehmen Sie den Führungsschlauch ab und nehmen Sie Trommel/Spirale heraus. Eventuell kann ein mildes Reinigungsmittel oder eine antibakterielle Lösung verwendet werden. Verwenden Sie keine Lösemittel, Scheuermittel oder scharfe Reinigungsmittel.

Maschine – Wischen Sie die Maschine mit einem feuchten, weichen Tuch ab und wischen Sie auch die Aushöhlung der Trommel aus. Tauchen Sie die Maschine nicht ins Wasser oder spülen Sie sie unter fließendem Wasser. Lassen Sie kein Wasser in den Motor oder andere elektrische Komponenten gelangen. Vergewissern Sie sich, dass das Gerät vollständig trocken ist, bevor Sie es anschließen und benutzen.

Vorderes Gehäuse – Nehmen Sie es von der Maschine ab, spülen Sie es mit Wasser und wischen Sie es mit einem feuchten, weichen Tuch ab.

Trommel und Spirale – Spülen Sie Trommel und Spirale nach jeder Verwendung mit Wasser ab, um schädliche Auswirkungen von Ablagerungen und Rohreinigungs Mitteln zu vermeiden. Lassen Sie die Trommel vor dem Wiedereinbau trocknen, um eine Korrosion der Spirale zu verhindern.

AUTOFEED-Einheit – Spülen Sie die AUTOFEED-Einheit mit Wasser ab und schmieren Sie sie mit leichtem Maschinenöl.

Führungsschlauch – Mit Wasser spülen und entleeren.

Austausch der Spirale

1. Nehmen Sie den Führungsschlauch (siehe Abschnitt Montage) und das vordere Gehäuse/die Trommel ab (Abbildung 13).
2. Ziehen Sie die Spirale nach vorne aus der Trommel heraus.
3. Nehmen Sie die fünf (5) Befestigungsschrauben von der Trommelrückseite ab (Abbildung 14).
4. Trennen Sie das Spiralenende von der Rückseite der Trommel (Abbildung 15). Ziehen Sie die Spirale vollständig von der Trommel.
5. Führen Sie das Ende der neuen Spirale durch die Ausgabeöffnung der Trommel. Befestigen Sie das Ende an der Trommelrückseite, wie in Abbildung 15 gezeigt.



Abbildung 14 – Abnehmen der Trommelrückseite

6. Legen Sie die Trommel auf die Rückseite und führen Sie die neue Spirale manuell auf die Trommel.

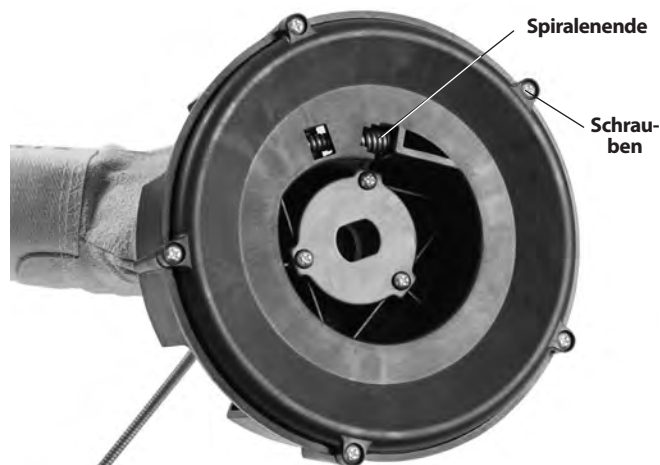

Abbildung 15 – Befestigen der Spirale innen an der Trommel

7. Setzen Sie die Trommel in die Maschine ein (Abbildung 16). Drehen Sie die Trommel, bis sie einrastet.

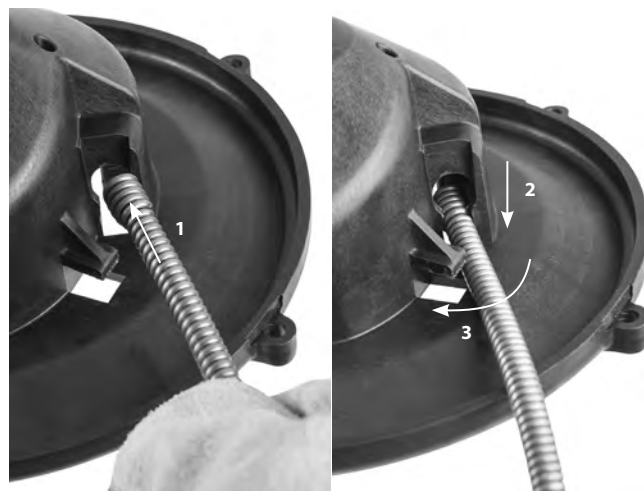

Abbildung 16 – Einsetzen der Trommel in die Maschine

8. Bringen Sie das vordere Gehäuse und den Führungsschlauch an.

Optionale Ausstattung

⚠️ WARNUNG

Zur Vermeidung schwerer Verletzungen verwenden Sie nur speziell für die RIDGID PowerClear Abflussreinigungsmaschine entwickelte und empfohlene Zubehörteile wie die folgenden.

	Best.-Nr.	Modell-Nr.	Beschreibung
	41937	—	RIDGID Rohrreinigungshandschuhe, Leder
	55983	—	¼" x 30' (6 mm x 9,1 m) MAXCORE™ 50 Spirale

Weitere Informationen über Zubehör speziell für die PowerClear Abflussreinigungsmaschine finden Sie im RIDGID Katalog und online auf RIDGID.com.

Lagerung der Maschine

⚠️ WARNUNG Der Rohrreiner muss trocken in Innenräumen bzw. in Außenbereichen gut abgedeckt aufbewahrt werden. Lagern Sie die Maschine in einem abgeschlossenen Bereich außer Reichweite von Kindern und Personen, die mit Abflussreinigern nicht vertraut sind. Wenn diese Maschine in die Hände von nicht geschulten Benutzern gelangt, kann sie schwere Verletzungen verursachen.

Wartung und Reparatur

⚠️ WARNUNG

Die Betriebssicherheit des Geräts kann durch unsachgemäße Wartung oder Reparatur beeinträchtigt werden.

In den „Wartungsanweisungen“ sind die meisten der Wartungsanforderungen für diese Maschine erläutert. Alle Probleme, die in diesem Abschnitt nicht erwähnt werden, sollten von einem qualifizierten RIDGID-Wartungstechniker behoben werden.

Die Maschine ist für die Wartung zu einem unabhängigen RIDGID Kundendienst-Center zu bringen oder an den Hersteller einzuschicken. Verwenden Sie ausschließlich RIDGID Serviceteile.

Falls Sie Informationen zu einem RIDGID Kundendienst-Center in Ihrer Nähe benötigen oder Fragen zu Service oder Reparatur haben:

- Wenden Sie sich an Ihren örtlichen RIDGID Händler.
- Besuchen Sie RIDGID.com, um einen RIDGID Kontaktpunkt in Ihrer Nähe zu finden.
- Wenden Sie sich an die Abteilung Technischer Kundendienst von Ridge Tool unter rttechservices@emerson.com oder in den USA und Kanada telefonisch unter (800) 519-3456.

Entsorgung

Teile der PowerClear Abflussreinigungsmaschine enthalten wertvolle Materialien, die recycelt werden können. Hierfür gibt es auf Recycling spezialisierte Betriebe, die u. U. auch örtlich ansässig sind. Entsorgen Sie die Teile entsprechend den örtlich geltenden Bestimmungen. Weitere Informationen erhalten Sie bei der örtlichen Abfallwirtschaftsbehörde.



Für EG-Länder: Entsorgen Sie Elektrogeräte nicht über den Hausmüll!

Gemäß der Europäischen Richtlinie 2012/19/EG über Elektro- und Elektronik-Altgeräte und ihrer Umsetzung in nationales Recht müssen nicht mehr gebrauchsfähige Elektrogeräte getrennt gesammelt und einer umweltgerechten Wiederverwertung zugeführt werden.

Fehlerbehebung

PROBLEM	MÖGLICHE URSACHEN	LÖSUNG
Spirale geknickt oder gebrochen.	Spirale wird gewaltsam bewegt.	Spirale nicht gewaltsam einführen! Lassen Sie die Arbeit von der Schnecke erledigen.
	Spirale wird in Leitung mit falschem Durchmesser verwendet.	Verwenden Sie die passende Spirale für die Leitung.
	Motor auf Rückwärtsbetrieb geschaltet.	Nutzen Sie den Rückwärtsbetrieb nur, wenn die Spirale sich in der Blockade verfängt.
	Spirale kam mit Säure in Berührung.	Reinigen Sie die Spirale regelmäßig.
	Spirale verschlissen.	Verschlossene Spirale austauschen.
	Spirale nicht richtig abgestützt.	Spirale korrekt abstützen, siehe Anweisungen.
Spirale dreht nicht weiter, während der Fußschalter betätigt wird. Startet erneut, wenn der Fußschalter erneut betätigt wird.	Loch in Fußschalter oder Schlauch.	Beschädigte Komponente ersetzen.
	Loch in Membranschalter.	Wenn kein Problem mit Pedal oder Schlauch festgestellt wird, ersetzen Sie den Membranschalter.
Spirale dreht sich in die eine Richtung, aber nicht in die andere.	Schalter FOR/OFF/REV defekt.	Schalter austauschen.
Fehlerstromschutzschalter löst aus, sobald die Maschine angeschlossen oder das Fußpedal betätigt wird.	Schadhaftes Netzkabel.	Kabelsatz austauschen.
	Kurzschluss im Motor.	Bringen Sie den Motor zum nächstgelegenen unabhängigen RIDGID Service-Center.
	Defekter Fehlerstromschutzschalter.	Kabelsatz austauschen.
AUTOFEED-Einheit funktioniert nicht.	Feuchtigkeit in Motor, Schaltergehäuse oder auf Stecker.	Bringen Sie den Rohrreiner zum nächstgelegenen unabhängigen RIDGID Service-Center.
	AUTOFEED-Einheit voller Fremdkörper.	AUTOFEED-Einheit reinigen.
Maschine flattert oder bewegt sich beim Reinigen des Abflusses.	AUTOFEED-Einheit muss geschmiert werden.	AUTOFEED-Einheit mit leichtem Maschinenöl schmieren.
	Spirale nicht gleichmäßig verteilt.	Gesamte Spirale herausziehen und wieder aufwickeln, gleichmäßig verteilen.
	Dämpfer befinden sich nicht auf dem Boden.	Auf ebener, stabiler Fläche platzieren.
	Boden nicht eben.	Auf ebener, stabiler Fläche platzieren.

PowerClear™ - afvoerontstoppingsmachine



⚠ WAARSCHUWING!

Lees deze handleiding aandachtig voordat u dit apparaat gebruikt. Het niet begrijpen en naleven van de volledige inhoud van deze handleiding kan resulteren in elektrische schokken, brand en/of ernstig letsel.

PowerClear™-afvoerontstoppingsmachine

Noteer het serienummer hieronder en bewaar het serienummer van het product, dat op het typeplaatje is aangegeven.

Serie-
Nr.

--	--

Inhoudsopgave

Registratieformulier voor serienummer van machine	69
Veiligheidssymbolen	71
Algemene veiligheidswaarschuwingen i.v.m. elektrisch gereedschap	71
Veiligheid op de werkplek.....	71
Elektrische veiligheid	71
Persoonlijke veiligheid	72
Gebruik en behandeling van elektrisch gereedschap	72
Onderhoud	73
Specifieke veiligheidsinformatie	73
Veilig werken met afvoertstoppers	73
Beschrijving en specificaties	74
Beschrijving	74
Specificaties.....	74
Schakelaarpictogrammen	75
Montage van de machine	75
De geleidingsslang/AUTOFEED-eenheid configureren.....	75
Inspectie vóór gebruik	76
Instellen van de machine en inrichten van de werkplek	77
Gebruiksaanwijzing	79
De veer in de afvoer voeren	80
Door zwanenhalzen en andere overgangen bewegen	80
De afvoerleiding ontstoppen.....	80
De verstopping bewerken	81
Een vastgelopen werktuig losmaken	81
Een vastgelopen werktuig vrijmaken	81
De veer terugtrekken	82
De machine aftappen	82
Voorbereiden voor transport	82
Onderhoudsinstructies	82
Afvoertstopper openen/trommel verwijderen	82
Reinigen.....	83
De veer vervangen.....	83
Optionele apparatuur	84
Opbergen van de machine	84
Onderhoud en reparaties	84
Afvalverwijdering	84
Problemen oplossen	85
EG-conformiteitsverklaring	Binnenkant achteromslag
Levenslange garantie	Achteromslag

*Vertaling van de oorspronkelijke gebruiksaanwijzing

Veiligheidssymbolen

In deze gebruiksaanwijzing en op het product worden veiligheidssymbolen, pictogrammen en bepaalde woorden gebruikt om de aandacht te vestigen op belangrijke veiligheidsinformatie. Dit deel van de tekst wordt gebruikt om het begrip van deze signaalwoorden en symbolen te verbeteren.



Dit is het veiligheidswaarschuwingssymbool. Het wordt gebruikt om uw aandacht te vestigen op een potentieel risico op lichamelijk letsel. Volg alle veiligheidsinstructies achter dit symbool, om mogelijke letsels of dodelijke ongevallen te voorkomen.

⚠ GEVAAR

GEVAAR verwijst naar een gevaarlijke situatie die, als ze niet wordt vermeden, zal resulteren in een ernstig of dodelijk letsel.

⚠ WAARSCHUWING

WAARSCHUWING verwijst naar een gevaarlijke situatie die, als ze niet wordt vermeden, kan resulteren in een ernstig of dodelijk letsel.

⚠ VOORZICHTIG

VOORZICHTIG verwijst naar een gevaarlijke situatie die, als ze niet wordt vermeden, kan resulteren in een licht of matig letsel.

LET OP

LET OP verwijst naar informatie over de bescherming van eigendommen.



Dit pictogram geeft aan dat u de handleiding aandachtig moet lezen voordat u het gereedschap gebruikt. De handleiding bevat belangrijke informatie over de veilige en correcte bediening van het gereedschap.



Dit symbool geeft aan dat u altijd een veiligheidsbril met zijkapjes moet dragen als u dit gereedschap gebruikt of bedient, om het risico op oogletsels te verminderen.



Dit symbool wijst op het risico dat handen, vingers of andere lichaamsdelen kunnen worden gegrepen, verstrikt raken of verbrijzeld worden in de ontstoppingsveer.



Dit symbool waarschuwt voor het gevaar van een elektrische schok.

Algemene veiligheidswaarschuwingen i.v.m. elektrisch gereedschap*

⚠ WAARSCHUWING

Lees alle veiligheidswaarschuwingen, instructies, illustraties en specificaties die bij dit elektrische gereedschap zijn geleverd. Het niet naleven van een van de onderstaande instructies kan leiden tot elektrische schokken, brand en/of ernstig lichamelijk letsel.

BEWAAR ALLE WAARSCHUWINGEN EN INSTRUCTIES, ZODAT U ZE OOK LATER NOG KUNT RAADPLEGEN!

De term 'elektrisch gereedschap' in de waarschuwingen heeft betrekking op uw op netvoeding werkend elektrisch gereedschap (met snoer) of uw op batterijen werkend (snoerloos) elektrisch gereedschap.

Veiligheid op de werkplek

- **Zorg voor een schone en goed verlichte werkplek.** Op een rommelige of donkere werkplek doen zich gemakkelijker ongevallen voor.
- **Gebruik elektrisch gereedschap niet in een explosieve omgeving, bijvoorbeeld in de aanwezigheid van brandbare vloeistoffen, gassen of stof.** Elektrisch gereedschap geeft vonken af, die stof of dampen kunnen doen ontbranden.

- **Houd kinderen en omstanders op afstand terwijl u met elektrisch gereedschap werkt.** Als u wordt afgeleid tijdens het werk, kan dit tot gevolg hebben dat u de controle verliest.

Elektrische veiligheid

- **De stekkers van elektrisch gereedschap moeten geschikt zijn voor de stopcontacten. Nooit stekkers op welke wijze dan ook aanpassen. Gebruik geen adapterstekkers voor geaard elektrisch gereedschap.** Originele stekkers en passende stopcontacten verminderen het risico van elektrische schokken.
- **Voorkom lichamelijk contact met geaarde oppervlakken, zoals leidingen, radiatoren, fornuizen en koelkasten.** Het risico op elektrische schokken is groter als uw lichaam geaard is.
- **Stel elektrisch gereedschap niet bloot aan regen of vochtige omstandigheden.** Als er water in het elektrisch gereedschap komt, neemt het risico op elektrische schokken toe.
- **Gebruik het snoer niet waarvoor het niet bedoeld. Gebruik het snoer nooit voor het dragen, trekken of lostrekken van de stekker van het apparaat. Houd het snoer weg van hitte, olie, scherpe randen of bewegende onderdelen.** Beschadigde, verstrikte of in de war geraakte snoeren verhogen de kans op elektrische schokken.

* De tekst die gebruikt is in het hoofdstuk "Algemene veiligheidswaarschuwingen in verband met elektrisch gereedschap" van deze handleiding, komt (zoals verplicht) woordelijk uit de geldende norm UL/CSA/EN 62841. Dit hoofdstuk bevat algemene veiligheidsvoorschriften voor een groot aantal verschillende soorten elektrisch gereedschap. Niet ieder voorschrift geldt voor ieder stuk gereedschap, en sommige zijn niet van toepassing op deze machine.

- **Wanneer u een elektrisch gereedschap buiten gebruikt, dient u een verlengsnoer te gebruiken dat geschikt is voor buiten.** Het gebruik van een snoer dat geschikt is voor buiten, verkleint het risico van een elektrische schok.
- **Als u gedwongen bent het elektrisch gereedschap op een vochtige plek te gebruiken, moet het elektrische circuit beveiligd zijn met een aardlekschakelaar.** Door het gebruik van een aardlekschakelaar wordt het risico van elektrische schokken beperkt.

Persoonlijke veiligheid

- **Blijf alert, let voortdurend op wat u doet en gebruik uw gezonde verstand wanneer u met elektrisch gereedschap aan het werk bent. Gebruik geen elektrisch gereedschap wanneer u moe bent of als u onder invloed bent van verdovende middelen, alcohol of geneesmiddelen.** Als u ook maar even niet oplet tijdens het gebruik van elektrisch gereedschap kan dit leiden tot ernstig lichamelijk letsel.
- **Gebruik een persoonlijke beschermingsuitrusting. Draag altijd oogbescherming.** Beschermingsmiddelen zoals een stofmasker, veiligheidsschoenen met antislipzolen, een veiligheidshelm en gehoorbeschermingsmiddelen die aan de werkomstandigheden zijn aangepast, verminderen het risico op persoonlijk letsel.
- **Voorkom onopzettelijk starten. Zorg ervoor dat de schakelaar in de UIT-stand staat voordat het gereedschap op het lichtnet en/of accupack wordt aangesloten, wordt opgetild of vervoerd.** Het dragen van elektrisch gereedschap met uw vinger aan de schakelaar of elektrisch gereedschap van stroom voorzien terwijl de schakelaar in de AAN-stand staat, is vragen om ongelukken.
- **Verwijder eventuele instelsleutels of ander afstelgereedschap voordat u het elektrische gereedschap aanzet (ON).** Een sleutel of ander gereedschap dat nog aan een draaiend onderdeel van elektrisch gereedschap vastzit, kan persoonlijk letsel veroorzaken.
- **Tracht nooit te ver voorover te reiken. Zorg dat u altijd stevig staat en dat u uw evenwicht niet verliest.** Zo hebt u meer controle over het elektrisch gereedschap als er zich een onverwachte situatie voordoet.
- **Draag geschikte kleding. Draag geen loszittende kleding of sieraden. Houd uw haaren kledingstukken uit de buurt van bewegende onderdelen.** Losse kledingstukken, sieraden of lang haar kunnen worden gegrepen door bewegende onderdelen.

- **Wanneer apparaten voorzien zijn van een aansluiting voor voorzieningen voor stofafzuiging en -opvang, zorg dan dat die zijn aangesloten en gebruik ze op de voorgeschreven wijze.** Het gebruik van een stofopvangvoorziening kan risico's in verband met stof verkleinen.
- **Voorkom dat u door vertrouwdheid door veelvuldig gebruik van gereedschappen gemakzuchtig wordt en de veiligheidsprincipes van het gereedschap negeert.** Een onoplettende handeling kan in een fractie van een seconde ernstig letsel veroorzaken.

Gebruik en behandeling van elektrisch gereedschap

- **Forceer het elektrisch gereedschap niet. Gebruik het juiste elektrische gereedschap voor uw werkzaamheden.** Het juiste elektrische gereedschap werkt beter en veiliger als u het gebruikt met de snelheid en het ritme waarvoor het is ontworpen.
- **Gebruik het elektrische gereedschap niet als u het niet in en uit kunt schakelen met de schakelaar.** Elk elektrisch gereedschap dat niet in- en uitgeschakeld kan worden met de schakelaar is gevaarlijk en moet worden gerepareerd.
- **Trek de stekker uit het stopcontact en/of koppel de accupack los van het elektrische gereedschap voordat u afstellingen verricht, accessoires verwisselt of het elektrische gereedschap opbergt.** Deze preventieve veiligheidsmaatregelen verkleinen het risico op het onopzettelijk starten van de elektrische machine.
- **Bewaar ongebruikt elektrisch gereedschap buiten het bereik van kinderen en laat personen die onbekend zijn met het elektrische gereedschap of met deze instructies er niet mee werken.** Elektrisch gereedschap is gevaarlijk in de handen van ongeoefende gebruikers.
- **Voer onderhoud uit aan elektrisch gereedschap. Controleer op verkeerde uitlijning of aanlopen van bewegende onderdelen, gebroken onderdelen en eventuele andere problemen die de werking van het elektrische gereedschap kunnen beïnvloeden. Indien beschadigd, het elektrische gereedschap voor gebruik laten repareren.** Heel wat ongelukken worden veroorzaakt door slecht onderhouden elektrisch gereedschap.
- **Houd snijwerktuigen scherp en schoon.** Goed onderhouden snijwerktuigen met scherpe snijranden zullen minder gemakkelijk blokkeren en zijn gemakkelijker te bedienen.

- **Gebruik het elektrische gereedschap, toebehoren en gereedschapsbits overeenkomstig deze instructies, rekening houdend met de werkomstandigheden en de te verrichten werkzaamheden.** Het gebruik van elektrisch gereedschap voor andere doeleinden dan het beoogde gebruik kan gevaarlijke situaties opleveren.
- **Houd handgrepen en gripoppervlakken droog, schoon en vrij van olie en vet.** Door gladde handgrepen en gripoppervlakken kan het gereedschap in een onverwachte situatie niet veilig worden gebruikt of bediend.

Onderhoud

- **Laat uw elektrisch gereedschap onderhouden en repareren door een bevoegde hersteldienst, die uitsluitend identieke vervangende onderdelen gebruikt.** Zo wordt de veiligheid van het elektrisch gereedschap gewaarborgd.

Specifieke veiligheidsinformatie

⚠ WAARSCHUWING

Dit hoofdstuk bevat belangrijke veiligheidsinformatie die specifiek betrekking heeft op dit gereedschap.

Lees deze voorzorgsmaatregelen aandachtig door voordat u de PowerClear-afvoertstoppingsmachine gebruikt, om het risico op elektrische schokken of ander ernstig letsel te verminderen.

BEWAAR ALLE WAARSCHUWINGEN EN INSTRUCTIES, ZODAT U ZE OOK LATER NOG KUNT RAADPLEGEN!

Bewaar deze handleiding bij het gereedschap, zodat de gebruiker ze altijd kan raadplegen.

Veilig werken met afvoertstoppers

- **Voordat u het gereedschap gebruikt, test u de aardlekschakelaar die in het netsnoer is geïntegreerd op de juiste werking.** Een correct werkende aardlekschakelaar verlaagt het risico op elektrische schokken.
- **Gebruik uitsluitend verlengsnoeren die beveiligd worden dooreen aardlekschakelaar.** De aardlekschakelaar in het netsnoer van het gereedschap voorkomt geen elektrische schokken van verlengsnoeren.
- **Pak de roterende veer alleen beet met handschoenen die door de fabrikant worden aanbevolen.** Latex of loszittende handsschoenen of doeken kunnen verward raken rond de veer en ernstig persoonlijk letsel veroorzaken.
- **Zorg ervoor dat de snijkop niet stopt met draaien terwijl de veer draait.** Hierdoor kan de veer overbelast raken waardoor de veer kan verwringen, knikken of breken, wat kan resulteren in ernstig persoonlijk letsel.
- **Een en dezelfde persoon moet zowel de veer als de schakelaar bedienen.** Wanneer het veereinde stopt met draaien, moet de gebruiker de machinemotor kunnen uitschakelen om te voorkomen dat de veer wordt verwrongen, geknikt of gebroken.
- **Gebruik latex of rubber handschoenen in de handschoenen die door de fabrikant worden geadviseerd, veiligheidsbril, gezichtsbescherming, beschermende kleding en een ademhalingstoestel wanneer het vermoeden bestaat dat er chemicaliën, bacteriën of andere giftige of besmettelijke substanties aanwezig zijn in de afvoerleiding.** Afvoeren kunnen chemicaliën, bacteriën en andere substanties bevatten die brandwonden kunnen veroorzaken, giftig of besmettelijk kunnen zijn, of kunnen resulteren in ander ernstig persoonlijk letsel.
- **Zorg voor goede hygiënische praktijken. Eet of rook niet tijdens de omgang of bediening van het gereedschap. Na de omgang of bediening van de afvoerreinigingsapparatuur gebruikt u een heet sopje om handen en andere lichaamsdelen te wassen die blootgesteld zijn geweest aan de inhoud van de afvoer.** Daarmee vermindert u gezondheidsrisico's als gevolg van blootstelling aan giftige of besmettelijke materialen.
- **Gebruik de afvoertstoper alleen voor de aanbevolen afvoerdiameters.** Gebruik van het verkeerde formaat afvoerreiniger kan resulteren in verwringen, knikken of breken van de veer en kan persoonlijk letsel veroorzaken.
- **Houd altijd een hand (met handschoen) op de geleidingsslang/AUTOFEED®-eenheid wanneer het apparaat in gebruik is.** Dat zorgt voor een betere controle van de veer en helpt verwringen, knikken en breken van de veer te voorkomen, wat kan leiden tot ernstig persoonlijk letsel.
- **Plaats de machine dusdanig dat de AUTOFEED-eenheid zich binnen 6" (15 cm) van de afvoeropening bevindt of ondersteun de blootliggende veer op juiste wijze wanneer de afstand groter is dan 6" (15 cm).** Grotere afstanden kunnen controleproblemen veroorzaken wat verwringen, knikken of breken van de veer kan veroorzaken. Een verwrongen, geknikte of gebroken veer kan slag- of verbrijzelingsletsel veroorzaken.

- **Laat de machine alleen omgekeerd draaien (REV, achteruit) in de welbepaalde gevallen die in deze handleiding worden beschreven.** Het omgekeerd draaien van de machine kan resulteren in beschadiging van de veer en dient alleen om het veeruiteinde los te maken uit verstoppingen.
- **Houd handen uit de buurt van de draaiende trommel en de geleidingsbuis.** Grijp uitsluitend in de trommel als de stekker van de machine uit het stopcontact is getrokken. Handen kunnen door bewegende onderdelen worden gegrepen.
- **Draag geen loszittende kleding of sieraden. Houd uw haar en kledingstukken uit de buurt van bewegende onderdelen.** Losse kledingstukken, sieraden of haren kunnen verstrikt raken in bewegende onderdelen.
- **Bedien deze machine niet wanneer de gebruiker of de machine in water staat.** Het gebruik van het toestel in water verhoogt het risico op een elektrische schok.

Als u nog vragen hebt over dit RIDGID®-product:

- Neem contact op met uw plaatselijke RIDGID®-dealer.
- Kijk op RIDGID.com om uw plaatselijke RIDGID-contactpunt te vinden.
- Neem contact op met het Ridge Tool Technical Service Department via rttechservices@emerson.com. In de VS en Canada kunt u ook bellen naar het nummer (800) 519-3456.

Beschrijving en specificaties

Beschrijving

De RIDGID® PowerClear™-afvoertstoppingsmachine is ontworpen voor het reinigen van afvoerleidingen in gootstenen, badkuipen en douches met een diameter van ¾" (20 mm) tot 1½" (40 mm). Hij is uitgerust met een veer van 30' (9 m).

De PowerClear-afvoertstopper is voorzien van een 2-weg AUTOFEED®-veer invoermechanisme dat de kabel met een druk op een hendel vooruit of achteruit beweegt met een snelheid van 18' per minuut. Een configureerbare geleidings slang in combinatie met de AUTOFEED-eenheid zorgt ervoor dat de veer rechtstreeks in de afvoer wordt gevoerd waarmee vervuiling wordt geminimaliseerd en sanitair wordt beschermd.

Met de FOR/OFF/REV-schakelaar regelt u het draaien van de trommel en veer. Een pneumatische voetschakelaar zorgt voor de aan/uit-bediening van de motor. Een geïntegreerde aardlekschakelaar is in het netsnoer ingebouwd.

De afvoertstopper heeft een doorzichtig behuizingsfront waardoor de veer kan worden gecontroleerd.

De PowerClear-afvoertstopper wordt afgeraden voor gebruik bij toiletten.



Figuur 1 – PowerClear-afvoertstoppingsmachine

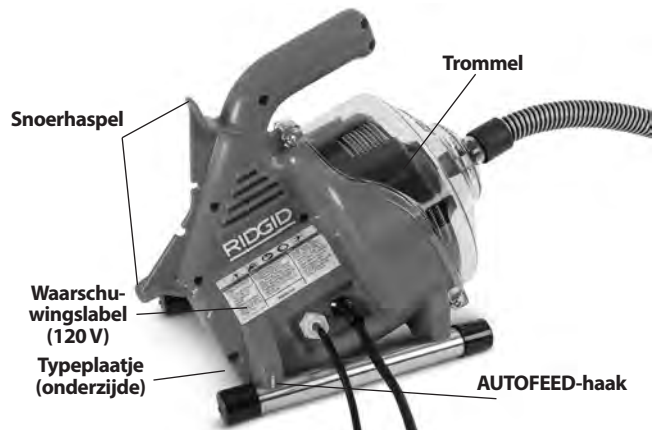

Figuur 2 – PowerClear-afvoertstoppingsmachine

Specificaties

Leidingcapaciteit.....	¾" – 1½" (20 mm - 40 mm)
Trommelcapaciteit.....	30' (9,1 m) veer met een diameter van ¼" (6 mm)
Veer.....	¼" × 30' (6 mm × 9,1 m) MAXCORE™ 50-veer
Motortype	universeel
Motorspanning	120 V 230 V
	¼ pk 120 W
	0,9 A, 60 Hz 0,5 A, 50 Hz

Zie typeplaatje voor informatie over de machinespecificaties.

Nominaal toerental (no) 450 MIN-1

Invoersnelheid AUTOFEED-eenheid..... 18 feet/min (5,5 m/min)

Bedienings-

elementen Rotatierichtingsregeling vooruit/
UIT/tijdelijk achteruit
Pneumatische voetschakelaar
motorregeling AAN/UIT
Veer invoeren/terugtrekken
AUTOFEED-eenheid met
configureerbare geleidings slang

Gebruiks-

temperatuur 20 °F - 120 °F (-7 °C - 49 °C)

Gewicht: 12 lbs. (5,44 kg)

Afmetingen LxBxH ... 14" x 9" x 11,5"
(356 mm x 229 mm x 292 mm)

Geluidsdruk niveau

(L_{PA}) * 70 dB(A), K=3

Geluidsvermogensniveau

(L_{WA}) * 79 dB(A), K=3

* Geluidsmetingen worden uitgevoerd in overeenstemming met een gestandaardiseerde test conform norm EN 62481-1.

- Geluidsemissies kunnen variëren naargelang van de plaats waar u zich bevindt, en het specifieke gebruik dat u van dit gereedschap maakt.
- De dagelijkse blootstellingsniveaus voor geluid moeten voor elke toepassing worden geëvalueerd en er moeten passende veiligheidsmaatregelen worden genomen wanneer dat nodig is. Bij de evaluatie van de blootstellingsniveaus moet ook rekening worden gehouden met de tijd dat het gereedschap uitgeschakeld en niet in gebruik is. Dit kan het blootstellingsniveau over de totale werktijd aanzienlijk verminderen.

Schakelaarpictogrammen

- Voorwaartse rotatie (FOR)
- Spanning UIT
- Achterwaartse rotatie (REV)

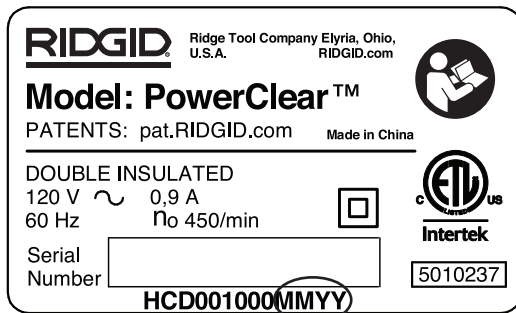

Figuur 3 – Machineserienummer

Het serienummer van de machine bevindt zich aan de onderzijde van de behuizing. De laatste 4 cijfers verwijzen naar de maand en het jaar van de productie. (MM = maand, YY = jaar).

LET OP Deze machine is bestemd voor het ontstoppen/reinigen van afvoerleidingen. Wanneer ze correct wordt gebruikt, veroorzaakt de machine geen schade aan afvoerleidingen die in goede staat verkeren en die correct werden ontworpen, vervaardigd en onderhouden. Wanneer de afvoer in gebrekkige toestand verkeert, of niet

correct werd ontworpen, vervaardigd en onderhouden, is het afvoertstoppingsproces mogelijk niet doeltreffend of kan het schade aan de afvoer veroorzaken. De beste manier om de toestand van een afvoerbuis vóór reiniging te bepalen, is door visuele inspectie met een camera. Onjuist gebruik van deze afvoertstopper kan de afvoertstopper en de afvoer beschadigen. Deze machine verhelpt mogelijk niet alle verstoppingen.

Montage van de machine

⚠ WAARSCHUWING

Om het risico van ernstig letsel tijdens het gebruik te beperken, moet u bij de montage deze instructies volgen. Voorafgaand aan het samenbouwen moet de FOR/OFF/REV-schakelaar in de stand OFF (UIT) staan en de stekker van de machine moet uit het stopcontact getrokken zijn.

De geleidings slang/AUTOFEED-eenheid configureren

De AUTOFEED-geleidings slang kan worden samengebouwd als een 18"-geleidings slang of als een 48"-geleidings slang, afhankelijk van de afstand van de PowerCleaner tot de te reinigen afvoeropening. De 18"-geleidings slang is een goede optie wanneer de machine direct naast een gootsteen kan staan, zoals een aanrecht- of een badkamerblad. De 48"-geleidings slang is een geschikte optie wanneer de machine op de vloer staat naast een badkuip. Ongeacht de gebruikte lengte van de geleidings slang moet de AUTOFEED-eenheid zich binnen 6" (15 cm) van de afvoeropening bevinden. Verleng de geleidings slang niet tot meer dan 48".

1. Indien gewenst, verbindt u de 18"- en 30"-geleidings slangen. De aansluiting is een frictie-aansluiting - steek de mannelijke fitting in de vrouwelijke fitting en controleer de goede verbinding.
2. Verwijder en gooi de veer-einddop weg (nieuwe machine). Trek voldoende veer van de trommel om door de geleidings slang en de AUTOFEED-eenheid te voeren.
3. Voer de veer door de geleidings slang. Til de hendels VOORUIT en TERUGTREKKEN omhoog zodat de kogelkop van de veer door de AUTOFEED-eenheid kan worden gevoerd. (Figuur 5).

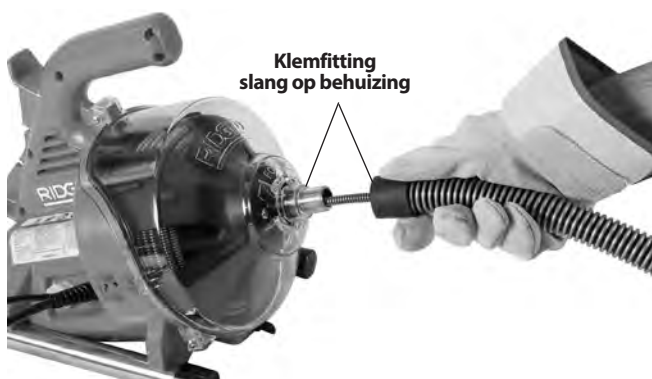

Figuur 4 – De kabel in de geleidings slang voeren



Figuur 5 – De kabel door de AUTOFEED®-eenheid voeren

4. Laat de hendels VOORUIT en TERUGTREKKEN los.
5. Bevestig de geleidings slang aan de machine door de slang over de aansluitpijp van het behuizingsfront te duwen (Figuur 4) . Keer het proces om de slang te verwijderen.

Inspectie vóór gebruik

⚠ WAARSCHUWING



Inspecteer uw afvoertstoppingsmachine voor ieder gebruik en verhelp eventuele problemen om het risico op ernstige lichamelijke letsels door elektrische schokken, verwrongen of gebroken veren, chemische brandwonden, infecties en andere oorzaken tot een minimum te beperken en om schade aan de machine te voorkomen.

Draagaltijd een veiligheidsbril, leren werkhandschoenen en andere geschikte beschermende uitrusting wanneer u uw afvoertstopper inspecteert.

1. Inspecteer de leren werkhandschoenen. Zorg ervoor dat ze zich in een goede toestand bevinden, zonder gaten, scheuren of losse delen die door de draaiende veer kunnen worden gegrepen. Het is belangrijk dat er geen verkeerde of beschadigde handschoenen

worden gedragen. De handschoenen beschermen uw handen voor de draaiende veer en de inhoud van de afvoer. Wanneer de handschoenen niet van leer zijn, of beschadigd of versleten zijn, mag u de machine pas gebruiken wanneer de juiste handschoenen beschikbaar zijn.

2. Zorg ervoor dat de stekker van de afvoertstoppingsmachine uit het stopcontact getrokken is en inspecteer het netsnoer, de aardlekschakelaar (mits aanwezig) en de stekker op schade. Wanneer de stekker aangepast of het snoer beschadigd is, mag u de machine pas gebruiken wanneer het snoer vervangen is door een gekwalificeerde onderhoudsmonteur.
3. Reinig de afvoertstopper, inclusief handgrepen en bedieningselementen. Dat maakt de inspectie gemakkelijker en helpt voorkomen dat het toestel of een bedieningselement uit uw handen zou schieten. Reinig en onderhoud de machine aan de hand van de onderhoudsinstructies.
4. Inspecteer de afvoertstoppingsmachine op de volgende punten:
 - Correcte samenbouw en volledigheid.
 - Eventuele defecte, versleten, ontbrekende, verkeerd uitgelijnde of klemmende onderdelen.
 - Zorg ervoor dat de voetschakelaar aangesloten is op de afvoertstoppingsmachine. Gebruik de machine niet zonder de voetschakelaar.
 - Aanwezigheid en leesbaarheid van het waarschuwingslabel (zie Figuur 1 en 2).
 - Soepele en onbelemmerde beweging van de hendels van de AUTOFEED-eenheid (Figuur 9).
 - Elke toestand die een veilige en normale werking zou kunnen verhinderen.

Wanneer u problemen vaststelt, mag u de afvoertstopper niet gebruiken voordat deze problemen zijn verholpen.

5. Verwijder eventueel vuil en ongerechtigheden van de veer. Controleer de veer op slijtage en schade. Controleer op:
 - Overduidelijke vlakke slijtplekken aan de buitenkant van de veer (veer is gemaakt van ronde kabel en het profiel moet rond zijn).
 - Meerdere of extreem grote knikken (lichte knikken tot 15 graden kunnen worden recht gebogen).
 - Ruimte tussen de veerwikkelingen geeft aan dat de veer vervormd is door uittrekken, knikken of terugtrekken (REV).

- Buitensporige corrosie door nat opbergen of blootstelling aan ontstoppingschemicaliën.

Al deze vormen van slijtage en schade verzwakken de veer en vergroten de kans dat de veer wordt verwrongen, knikt of breekt tijdens het gebruik. Vervang een versleten en beschadigde veer voordat de afvoertstopper wordt gebruikt.

Zorg ervoor dat de veer volledig opgewikkeld is met hooguit 6" (150 mm) veer buiten de machine. Dat voorkomt rondzwiepen van de veer bij het starten.

- Controleer of de FOR/OFF/REV-schakelaar (I/O/II) in de stand OFF (UIT) staat.
- Met droge handen steekt u de stekker van het netsnoer in een correct geaard stopcontact. Test de aardlekschakelaar (mits aanwezig) in het netsnoer om er zeker van te zijn dat die correct functioneert. Wanneer de testknop wordt ingedrukt, moet de rode knop "RESET" iets omhoog springen en zal de machine niet werken. Schakel het systeem weer in door de rode RESET-knop in te drukken. Wanneer de aardlekschakelaar niet goed werkt, moet u de stekker uit het stopcontact trekken en mag u de afvoertstoppingsmachine niet gebruiken voordat de aardlekschakelaar is gerepareerd.
- Zet de FOR/OFF/REV-schakelaar in de stand FOR. Druk de voetschakelaar in en let op de rotatierichting van de trommel. Wanneer met de voetschakelaar de werking van de machine niet kan worden geregeld, mag de machine niet worden gebruikt tot de voetschakelaar gerepareerd is. De trommel moet linksom draaien gezien vanaf de voorzijde van de trommel, wat overeenkomt met de trommelrichting die aangegeven staat op het behuizingsfront (Figuur 10).
Laat de voetschakelaar los en laat de trommel volledig tot stilstand komen. Houd de FOR/OFF/REV-schakelaar in de REV-positie en herhaal de bovenstaande test om te controleren of de afvoertstopper correct werkt in omgekeerde richting. Wanneer de rotatie niet correct is, mag u de machine pas gebruiken wanneer zij gerepareerd is.
- Wanneer de inspectie voltooid is, zet u de FOR/OFF/REV-schakelaar in de stand OFF (UIT) en trekt u met droge handen de stekker uit het stopcontact.

Instellen van de machine en inrichten van de werkplek

⚠ WAARSCHUWING



Stel de afvoertstoppingsmachine op en richt de werkplek in overeenkomstig de hier be-

schreven procedures, om het risico op lichamelijk letsel ten gevolge van elektrische schokken, brand, kantelende machine, verwrongen of gebroken veren, chemische verbranding, infecties en andere oorzaken te beperken, en schade aan de ontstoppingsmachine te voorkomen.

Draag altijd een veiligheidsbril en andere geschikte beschermende uitrusting wanneer u uw afvoertstopper opstelt.

- Controleer de werkplek op:
 - Adequate verlichting.
 - Brandbare vloeistoffen, dampen of stof die kunnen ontbranden. Als u deze stoffen aantreft, mag u niet aan het werk gaan voordat de bronnen geïdentificeerd en afgesloten zijn. De afvoertstopper is NIET explosie veilig en kan vonken veroorzaken.
 - Een obstakelvrije, vlakke, stabiele en droge plaats voor alle uitrusting en de gebruiker. Gebruik de machine nooit terwijl u in water staat. Verwijder zo nodig het water uit het werkgebied.
 - Een correct geaard stopcontact met de correcte spanning. Controleer het machinetypeplaatje voor de noodzakelijke spanning. Een stekker met aardingspen of een stopcontact met aardlekschakelaar is geen garantie dat het stopcontact ook daadwerkelijk correct geaard is. Laat het stopcontact in geval van twijfel controleren door een erkende electricien.
 - Houd de weg naar het stopcontact vrij van objecten die schade aan het netsnoer kunnen veroorzaken.
- Inspecteer de reinigingsafvoer. Indien mogelijk bepaalt u waar het toegangspunt (of de toegangspunten) naar de afvoer zich bevindt/bevinden, de lengte en diameter van de afvoerleiding(en), de afstand tot tanks of hoofdleidingen, de aard van de verstopping, de aanwezigheid van ontstoppingsmiddel of andere chemicaliën, enz. Als er chemische producten in de afvoerleiding zitten, is het belangrijk dat u begrijpt welke specifieke veiligheidsmaatregelen u moet naleven bij het werken in aanwezigheid van deze chemicaliën. Neem contact op met de fabrikant van de betreffende chemische producten voor de vereiste informatie.

3. Bepaal welke apparatuur geschikt is voor uw werkzaamheden. Zie *Specificaties*.

De PowerClear-afvoertstopper wordt afgeraden voor gebruik bij toiletten.

Afvoertstoppers voor andere toepassingen vindt u in de Ridge Tool-catalogus, online op RIDGID-com

4. Zorg ervoor dat alle apparatuur op correcte wijze geïnspecteerd is.
5. Breng indien nodig een beschermende afdekking aan in het werkgebied. Het afvoertstoppingsproces kan immers nogal smerig zijn.
6. Indien noodzakelijk, neemt u de juiste stappen om toegang tot de te ontstoppen afvoer te creëren.

- Voor veel afvoeren kan de veer door het dradenkruis in de afvoer worden gevoerd (Figuur 6A).

- Bij gootstenen met een pop-up-afvoerstop: verwijder de duwstang en de afvoerstop. Plaats een opvangbak onder het ontstoppingsstuk of de vuilvanger om eventueel water op te vangen dat er uit kan stromen. (Figuur 6B).

- Bij andere gootstenen moet wellicht een ontstoppingsplug of vuilvanger worden verwijderd. Plaats een opvangbak onder het ontstoppingsstuk of de vuilvanger om eventueel water op te vangen dat er uit kan stromen. (Figuur 6C).

- Verstopte badkuip: bij badkuipen nooit de kabel via de afvoer proberen in te voeren, daardoor raakt de veer beschadigd. Verwijder de overstroombekken en eventuele mechanismen voor toegang tot de afvoer (Figuur 6D).

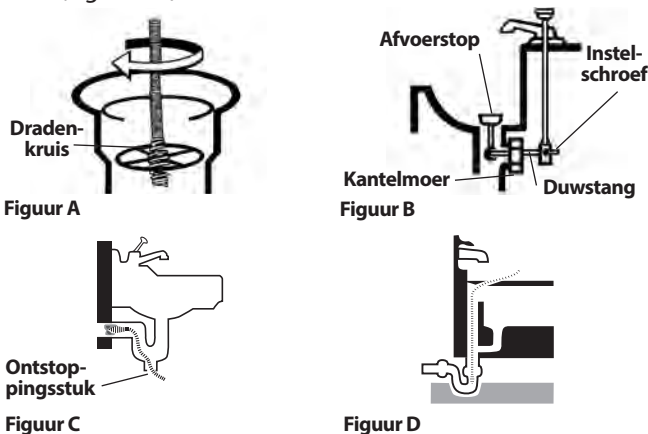

Figuur 6 - Toegang tot de afvoer

7. Plaats de afvoertstoppingsmachine dusdanig dat hij stabiel en stevig op de rubberen voeten staat. Plaats de machine niet op een tapijt of andere oppervlakken die de ventilatiesleuven aan de onderzijde van de machine kunnen blokkeren. Het uiteinde van de AUTOFEED-eenheid moet zich binnen 6" (15 cm) van de afvoeropening bevinden. De geleidingslang

mag niet te strak worden getrokken of worden geknikt om deze positie te bereiken. Door grotere afstanden tot de afvoeropening neemt de kans op verwringen of knikken van de veer toe. Wanneer de machine niet met de trommelopening binnen 6" (15 cm) van de afvoeropening kan worden geplaatst, verlengt u de afvoeropening met pijpen en fittingen met dezelfde diameter (zie Figuur 7). Onvoldoende of verkeerde ondersteuning van de veer kan tot gevolg hebben dat de veer knikt en verwringt, waarbij de veer beschadigd kan worden of de gebruiker letsel kan oplopen.

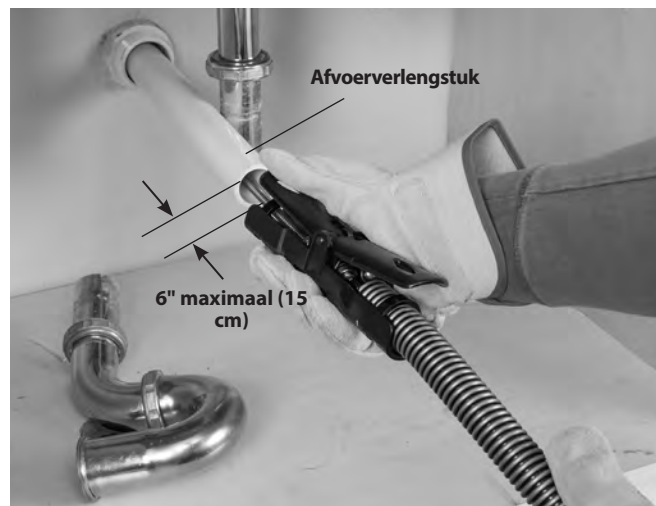

Figuur 7 - Voorbeeld van verlengen van de afvoer tot binnen 6" (15 cm) van de AUTOFEED-eenheid.

8. Beoordeel het werkgebied. Ga na of er afsluitingen nodig zijn om omstanders uit de buurt van de afvoertstoppingsmachine en het werkgebied te houden. Het afvoertstoppingsproces kan behoorlijk smerig zijn en omstanders kunnen de bediener van de machine afleiden.
9. Plaats de voetschakelaar zodanig dat hij gemakkelijk te bedienen is. U moet de geleidingslang en de hendels van de AUTOFEED-eenheid kunnen vasthouden en controleren, de voetschakelaar kunnen bedienen en de FOR/OFF/REV-schakelaar onder handbereik hebben.
10. Controleer of de FOR/OFF/REV-schakelaar in de stand OFF (UIT) staat.
11. Laat het netsnoer langs een onbelemmerd pad lopen. Met droge handen steekt u de stekker in een correct geaard stopcontact. Houd alle aansluitingen droog en van de grond. Wanneer het netsnoer niet lang genoeg is, gebruikt u een verlengsnoer met de volgende eigenschappen:
 - Verkeert in goede staat.

- Voorzien van een stekker van hetzelfde type als waarmee het netsnoer van de ontstoppingsmachine is uitgerust.
- Is goedgekeurd voor gebruik buitenshuis en is aangeduid met de codes W of W-A (weer- en/of waterbestendig) in de netsnoercodering (bijv. SOW (zwaar gebruik, weer- en/of waterbestendig)) of voldoet aan de typen H05VV-F, H05RN-F of IEC-ontwerptype (60227 IEC 53, 60245 IEC 57).
- Bevat draden met de juiste diameter. Voor verlengsnoeren met een lengte tot 50' (15,2 m) gebruikt u 16 AWG (1,5 mm²) of dikker. Voor verlengsnoeren met een lengte van 50' - 100' (15,2 m - 30,5 m) gebruikt u 14 AWG (2,5 mm²) of dikker.

Bij gebruik van een verlengsnoer beschermt de aardlekschakelaar op de afvoerontstoppingsmachine het verlengsnoer niet. Als het stopcontact niet beveiligd is met een aardlekschakelaar, is het raadzaam een insteek-aardlekschakelaar te gebruiken tussen het stopcontact en het verlengsnoer, om het risico op elektrische schokken te beperken wanneer het verlengsnoer een defect vertoont.

Gebruiksaanwijzing

⚠ WAARSCHUWING



Draag altijd een veiligheidsbril om uw ogen te beschermen tegen vuil en andere ongerechtigheden.

Draag altijd leren handschoenen in goede toe-stand. Latex of loszittende handsschoenen of doeken kunnen verwikkeld raken rond de veer en ernstig persoonlijk letsel veroorzaken. Draag latex of rubber handschoenen alleen in de leren werkhandschoenen. Draag geen beschadigde afvoerontstopperhandschoenen.

Draag altijd geschikte persoonlijke beschermende uitrusting bij de omgang en het gebruik van afvoerontstoppingsapparatuur. Afvoeren kunnen chemicaliën, bacteriën en andere substanties bevatten die giftig, besmettelijk zijn of brandwonden of andere problemen kunnen veroorzaken. Geschikte persoonlijke beschermende uitrusting omvat altijd een veiligheidsbril en leren werkhandschoenen, en kan uitrusting omvatten als latex of rubber handschoenen, gezichtsbescherming, beschermbril, beschermende kleding, ademhalingstoestel en schoeisel met stalen neuzen.

Zorg ervoor dat het veeruiteinde niet stopt met draaien terwijl de machine draait. Dit kan de veer

immers overbelasten, waardoor ze kan worden verwrongen, geknikt of zelfs gebroken. Een verwrongen, geknikte of gebroken veer kan slag- of verbrijzelingsletsel veroorzaken.

Houd altijd een hand (met handschoen) op de geleidings slang/AUTOFEED-eenheid wanneer het apparaat in gebruik is. Zo hebt u meer controle over de veer en kunt u verwringen, knikken of breken van de veer gemakkelijker voorkomen. Een verwrongen, geknikte of gebroken veer kan slag- of verbrijzelingsletsel veroorzaken.

Plaats de machine dusdanig dat de AUTOFEED-eenheid zich binnen 6" (15 cm) van de afvoeropening bevindt of ondersteun de blootliggende veer op juiste wijze wanneer de afstand groter is dan 6". Grotere afstanden kunnen controleproblemen veroorzaken wat verwringen, knikken of breken van de veer kan veroorzaken. Een verwrongen, geknikte of gebroken veer kan slag- of verbrijzelingsletsel veroorzaken.

Een en dezelfde persoon moet zowel de veer als de voetschakelaar bedienen. Wanneer het veer-einde stopt met draaien, moet de gebruiker de machinemotor kunnen uitschakelen om te voorkomen dat de veer wordt verwrongen, geknikt of gebroken. Een verwrongen, geknikte of gebroken veer kan slag- of verbrijzelingsletsel veroorzaken.

Volg de onderstaande bedieningsinstructies om het risico op verwonding door verwringen of gebroken veren, rondzweepende veeruiteinden, een kantelend toestel, chemische brandwonden, infecties en andere oorzaken te verkleinen.

1. Vergewis u ervan dat de machine en de werkplek naar behoren werden ingericht en dat de werkzone vrij is van omstanders en andere dingen die de gebruiker van het werk kunnen afleiden.
2. Trek de veer uit de machine voer die in de afvoer. Minimaal 1' (0,3 m) van de kabel moet zich in de afvoer bevinden, zodat het uiteinde van de veer niet uit de afvoer komt en om zich heen slaat wanneer de machine wordt gestart.
Voer de veer rechtstreeks vanaf de uitgang van de machine in de afvoeropening, waarbij blootliggende kabel en richtingsveranderingen worden geminimaliseerd. Buig de veer niet te ver - dat kan het risico van verwringen of breken vergroten.
3. Ga in de juiste werkhouding staan om verzekerd te zijn van een goede controle over de veer en de machine (zie Figuur 9):

- Zorg ervoor dat u de voetschakelaar kunt bedienen. Druk de voetschakelaar nog niet in. In geval van nood moet u in staat zijn om de voetschakelaar los te laten.

- Zorg ervoor dat u stabiel staat en niet te ver voorover reikt, zodat u niet het gevaar loopt uw evenwicht te verliezen en te vallen op de voetschakelaar, de ontstoppingsmachine, of de afvoerleiding.
- U moet de geleidings slang en de hendels van de AUTOFEED-eenheid kunnen vasthouden en controleren, terwijl de veer in de afvoer en verstopping worden gevoerd.
- U moet altijd bij de FOR/OFF/REV-schakelaar kunnen.



Figuur 8 - In gebruikspostie

4. Zet de FOR/OFF/REV-schakelaar in de stand FOR. Druk de voetschakelaar nog niet in. Draai de veer nog niet in omgekeerde richting, tenzij dat specifiek beschreven staat in deze instructies. De afvoertstoppingsmachine in de REV-stand laten draaien, kan de veer beschadigen.

De veer in de afvoer voeren

Grijp de AUTOFEED-eenheid met een hand en houd hem zo dat het uiteinde van de eenheid niet verder dan 6" (15 cm) van de afvoeropening is (zie Figuur 7). De geleidings slang helpt de sanitaire installatie beschermen tegen beschadiging en vangt ook de vloeistof op die bij het terugtrekken van de veer wordt weggeslingerd. Als de AUTOFEED-eenheid niet binnen 6" (15 cm) van de opening van de afvoerleiding wordt gehouden, wordt de veer onvoldoende ondersteund en kan deze verwringen, knikken of breken.

Let erop hoe de geleidings slang in uw hand aanvoelt. Omdat de veer zich binnen in de geleidings slang bevindt, kunt u immers minder gemakkelijk voelen hoe de veer wordt belast en is het bijgevolg moeilijk na te gaan of het veeruiteinde nog draait of niet. Wanneer het veeruiteinde niet draait, wordt de afvoer niet gereinigd.

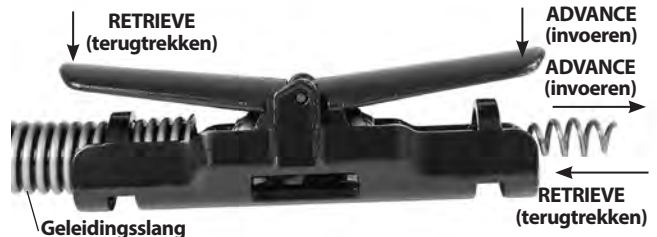

Figuur 9 - Invoer-/terugtrekhandel

Controleer dat minstens één voet van de veer in de afvoer zit en dat het uiteinde van de AUTOFEED-eenheid zich op minder dan 6" (15 cm) van de afvoeropening bevindt. Druk de voetschakelaar in om de machine te starten. Druk de INVOER-hendel in om de veer in de afvoer te voeren (Figuur 9). De ronddraaiende veer baant zich een weg door de afvoerleiding.

Door zwanenhalzen en andere overgangen bewegen

Wanneer de veer moeilijk door een stankafsluiter kan worden geduwd, kunnen de volgende methoden of combinaties van methoden worden gebruikt.

- Door de veer/geleidings slang eerst scherp omlaag te drukken, zowel met als zonder draaiende veer, kan de veer door een zwanenhals worden gevoerd.
- Een tweede methode is de afvoertstoppingsmachine enkele seconden in de stand REV (ACHTERUIT) te zetten, terwijl u de veer/geleidings slang omlaag duwt. Doe dit slechts lang genoeg om de veer door de zwanenhals te krijgen. Door de veer in omgekeerde richting te laten draaien, kan de veer beschadigd raken. Terwijl de veer in de stand REV draait, wordt met de VOORUIT-hendel de veer ingetrokken en met de INTREKKEN-hendel de veer ingevoerd.

Als deze methoden niet werken, moet u een veer overwegen met een kleinere diameter of die flexibeler is, of een andere RIDGID-afvoertstoppingsmachine.

De afvoerleiding ontstoppen

Houd altijd minimaal een hand op de geleidings slang/AUTOFEED-eenheid. Let erop hoe de geleidings slang in uw hand voelt en bekijk de trommelrotatie.

Terwijl u de veer in de afvoer voert, kunt u voelen en zien hoe de veer/trommel vertraagt, en hoe de geleidings slang

onder spanning komt te staan en verwrongen wordt (het voelt aan alsof de geleidingsslang dan ineens begint te draaien en te kronkelen). Dat kan wijzen op een overgang in de afvoerleiding (afsluiter, bochtstuk, enz.), een opeenhoping in de leiding (van vet, enz.), of de eigenlijke verstopping. Voer de veer traag en voorzichtig naar binnen. Zorg ervoor dat de veer zich niet ophoopt vóór de afvoeropening. Daardoor kan de veer verwringen, knikken of breken. Houd het uiteinde van de AUTOFEED-eenheid binnen 6" (15 cm) van de afvoeropening.

Let op de veerlengte die in de afvoer is ingevoerd. Wanneer de veer in een grotere afvoerleiding of een soortgelijke overgang wordt gevoerd, kan de veer gaan knikken of in de knoop raken, waardoor hij niet meer uit de afvoer kan worden verwijderd. Houd de veerlengte die in overgang is ingevoerd tot een minimum beperkt. De veerlengte in de trommel kan worden gecontroleerd door het transparante behuizingsfront (Figuur 10).



Figuur 10 - De kabel in de trommel controleren

De verstopping bewerken

Wanneer het uiteinde van de veer niet meer draait, maakt het de afvoerleiding ook niet meer schoon. Wanneer het veeruiteinde vast komt te zitten in de verstopping en de afvoertstoppingsmachine ingeschakeld blijft, zal de veer verwrongen worden (dit kan dan aanvoelen alsof de geleidingsslang ineens begint te draaien en te kronkelen) of zich buiten de afvoerleiding samenvakken. Door een hand op de geleidingsslang te houden, kunt u voelen hoe deze wordt verwrongen en kunt u de veer controleren. Zodra u voelt dat de veer verwringt, of dat het veeruiteinde stopt met draaien, moet u onmiddellijk de INVOER-hendel loslaten en de TERUGTREK-hendel even indrukken om het veeruiteinde los te maken uit de verstopping. Laat de veer niet draaien terwijl het veeruiteinde vast zit in een verstopping. Wanneer het veeruiteinde stopt met draaien terwijl de trommel blijft draaien, kan de veer verwringen, knikken of breken.

Zodra het veeruiteinde is losgemaakt uit de verstopping en opnieuw draait, kunt u het veeruiteinde langzaam weer in de verstopping duwen. Laat het ronddraaiende

veeruiteinde een tijdje in de verstopping 'blijven', om deze helemaal stuk te breken. Probeer het veeruiteinde niet door de verstopping te forceren. Ga op deze manier te werk tot het veeruiteinde zich helemaal door de verstopping(en) heeft gewerkt en het water weer normaal door de leiding stroomt.

Tijdens het bewerken van de verstopping kan het vuil van de verstopping samenklonteren rondom het veeruiteinde. Dat kan een belemmering vormen bij het verder reinigen van de leiding. De veer moet dan uit de afvoer worden teruggetrokken en het vuil worden verwijderd. Zie het hoofdstuk "De veer terugtrekken".

Wanneer het veeruiteinde in de verstopping blijft vastlopen, moet een andere RIDGID-afvoertstopper worden gebruikt.

Een vastgelopen werktuig losmaken

Wanneer het veeruiteinde stopt met draaien en de veer niet uit de verstopping kan worden getrokken, moet u de voetschakelaar loslaten terwijl u de AUTOFEED-eenheid en de geleidingsslang stevig vasthoudt en dan de invoerhendel loslaat. Neem uw hand niet van de geleidingsslang, want dan kan de veer knikken, verwringen en breken. De motor stopt en de veer en de trommel draaien achterwaarts tot de in de veer opgeslagen energie is afgevoerd. Neem uw hand niet van de AUTOFEED-eenheid en de geleidingsslang tot de spanning verdwenen is. Zet de FOR/OFF/REV-schakelaar in de OFF-stand (UIT).

Een vastgelopen werktuig vrijmaken

Als de veer vastzit in de verstopping, houdt u de FOR/OFF/REV-schakelaar in de stand REV (ACHTERUIT). Laat de beide hendels van de AUTOFEED los en druk de voetschakelaar enkele seconden in tot het werktuig loskomt uit de verstopping. Laat de machine niet langer dan noodzakelijk in de stand REV draaien om het veeruiteinde los te maken uit de verstopping, want hierdoor zou de veer beschadigd kunnen worden. Zet de FOR/OFF/REV-schakelaar in de stand FOR (VOORUIT) en ga door met het ontstoppen van de afvoer.



Figuur 11 - Veer terugtrekken

De veer terugtrekken

1. Zodra de afvoer ontstopt is, moet u, waar mogelijk, water door de afvoer laten stromen, zodat de vuilresten uit de leiding worden gespoeld en de veer tijdens het terugtrekken kan worden gereinigd. Dat is mogelijk door een kraan te openen in het systeem of door andere methoden. Let op het waterpeil, omdat de afvoer opnieuw verstopt kan raken.
2. De FOR/OFF/REV-schakelaar moet zich in de stand FOR bevinden - trek de veer niet terug met de schakelaar in de REV-stand, dat kan de veer beschadigen. Net als bij het invoeren van de veer in de afvoer kan de veer ook vastraken bij het terugtrekken.

Druk de TERUGTREKKEN-hendel in om de veer terug te trekken (Figuur 11). Houd voor controle de handen stevig op de AUTOFEED-eenheid en de geleidings slang. Het veeruiteinde kan vastraken tijdens het terugtrekken. Blijf de veer terugtrekken tot het werktuig zich nog net in de afvoeropening bevindt. Laat de hendel los.

3. Laat de voetschakelaar los waardoor de trommel volledig tot stilstand komt. Trek het veeruiteinde niet uit de afvoer terwijl de veer draait. Het werktuig kan om zich heen slaan en ernstig letsel veroorzaken.
4. Plaats de FOR/OFF/REV-schakelaar in de stand OFF en trek met droge handen de stekker van de machine uit het stopcontact. Trek de resterende veer met de hand uit de afvoer en voer die in de afvoerontstopper. Waar nodig kunt u verder gaan met schoonmaken met behulp van bovenstaande methode. Wij adviseren verschillende

veerbewegingen in een leiding voor een volledige reiniging.

De machine aftappen

Wanneer de machine moet worden afgetapt, schakelt u de machine UIT en trekt u met droge handen de stekker van de machine uit het stopcontact. Verwijder de afvoerstop (zie figuur 1) en leeg de machine. Het achterstuk van de machine kan zo nodig worden opgetild.

Voorbereiden voor transport

Wikkel het netsnoer en de slang van de voetschakelaar op de snoerhaspel. Vastzetten zoals afgebeeld in Figuur 12. Zet de AUTOFEED vast op de haak.



Figuur 12 - Voorbereiden voor transport

Onderhoudsinstructies

⚠ WAARSCHUWING

De FOR/OFF/REV-schakelaar moet in de stand OFF (UIT) staan en de stekker van de machine moet uit het stopcontact getrokken zijn voordat enig onderhoud mag worden uitgevoerd.

Draag altijd een veiligheidsbril en andere geschikte beschermende uitrusting wanneer u onderhoud uitvoert.

Afvoerontstopper openen/trommel verwijderen

De machine openen om te reinigen of de veer te vervangen:

1. Indien noodzakelijk, de machine aftappen. Verwijder de geleidings slang (zie het gedeelte Samenbouwen).
2. Voer de veer in de trommel.
3. Draai de drie (3) schroeven van de afdekking los (niet verwijderen). (zie Figuur 13).
4. Trek de behuizingsfront er recht af.
5. Verwijder de trommel door deze er recht af te trekken.

6. Voor het samenbouwen voert u de handelingen in omgekeerde volgorde uit. Draai eventueel de trommel om deze in de aandrijving te laten vallen. Zorg ervoor dat de trommelring correct op de trommel wordt geplaatst.

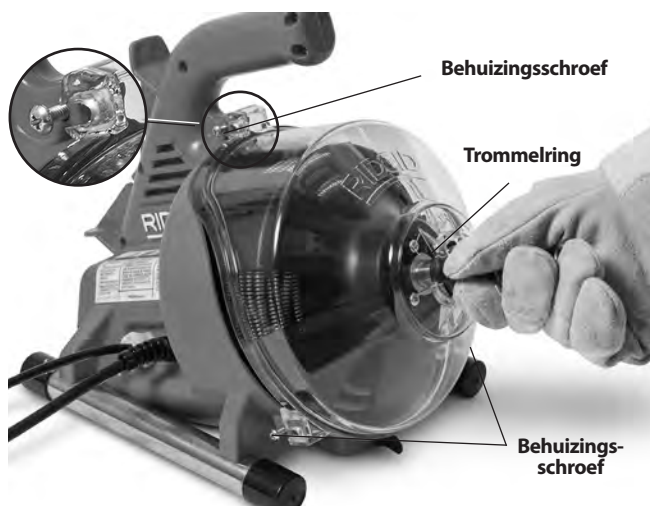

Figuur 13 – Afvoertstoper openen

Reinigen

Na elk gebruik de machine reinigen. Verwijder de geleidings slang en trommel/veer van de machine. Een mild ontsmettingsmiddel of een antibacteriële oplossing kan desgewenst worden gebruikt. Gebruik geen oplosmiddelen, schuurmiddelen of andere bijtende reinigingsmiddelen.

Machine - Gebruik een vochtige, zachte doek om de machine af te nemen en de trommelruimte schoon te vegen. De machine niet onderdompelen in of doorspoelen met water. Zorg ervoor dat er geen water in de motor of andere elektrische onderdelen terechtkomt. Zorg ervoor dat de machine helemaal droog is alvorens ze aan te sluiten en te gebruiken.

Behuizingsfront - Van de machine nemen, met water uitspoelen en schoonvegen met een vochtige, zachte doek.

Trommel en veer - Spoel trommel en veer na elk gebruik met water om schadelijke effecten van resten en afvoerreinigingsmiddelen te voorkomen. Laat ze drogen voordat u de trommel weer installeert om corrosie bij de veer te verminderen.

AUTOFEED-eenheid - Spoel de AUTOFEED-eenheid met water en smeer hem met lichte machineolie.

Geleidings slang - Spoel met water en leeg de slang.

De veer vervangen

1. Verwijder de geleidings slang (zie gedeelte Samenbouwen) en de behuizings front/trommel (Figuur 13).
2. Trek de veer aan de voorzijde uit de trommel.
3. Verwijder vijf (5) schroeven waarmee de trommel is vastgezet (Figuur 14).
4. Koppel het veeruiteinde los van de trommelachterzijde (Figuur 15). Verwijder de veer volledig van de trommel.
5. Voer het uiteinde van de nieuwe veer door de uitgang van de trommel. Bevestig het uiteinde aan de trommelachterzijde zoals afgebeeld in Figuur 15.

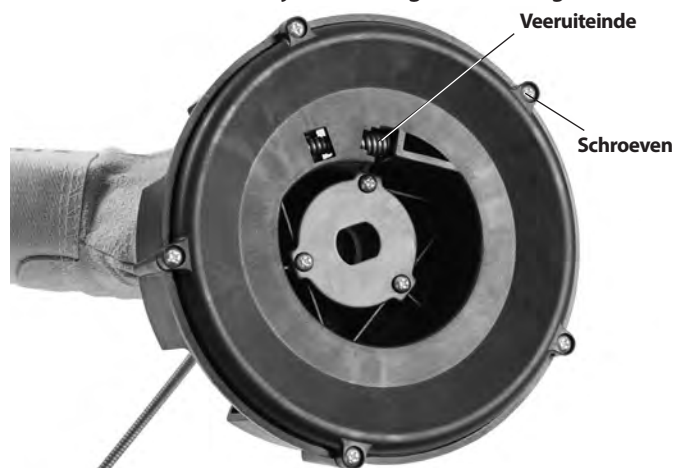

Figuur 14 - De trommelachterzijde verwijderen

6. Leg de trommel op de achterzijde en voer met de hand de nieuwe veer in de trommel.

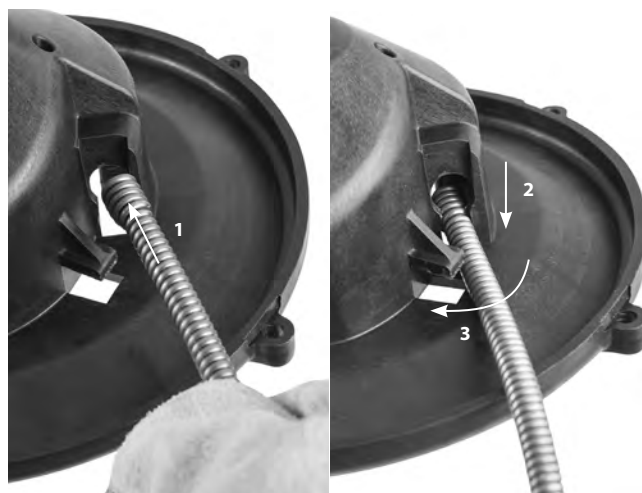

Figuur 15 - De kabel aan de binnenzijde van de trommel bevestigen

7. Plaats de trommel in de machine (Figuur 16). Draai de trommel tot hij op zijn plaats zit.



Figuur 16 - De trommel in de machine aanbrengen

8. Installeer de behuizingsfront en de geleidingslang.

Optionele apparatuur

⚠ WAARSCHUWING

Om het risico op ernstige letsels te beperken, mag u alleen accessoires gebruiken dat specifiek is ontworpen en aanbevolen voor gebruik met de RIDGID PowerClear afvoertstoppingsmachine, zie de lijst hierna.

	Catalogusnr.	Modelnr.	Beschrijving
	41937	—	RIDGID-afvoertstoppingshandschoenen, leer
	55983	—	¼" x 30' (6 mm x 9,1 m) MAXCORE™ 50-kabel

Meer informatie over de uitrusting die beschikbaar is voor de PowerClear afvoertstoppingsmachine vindt u in de RIDGID-catalogus en online op RIDGID.com.

Opbergen van de machine

⚠ WAARSCHUWING De afvoertstopper moet droog binnenshuis worden opgeborgen en buitenshuis goed afgedekt worden. Berg de machine op in een afgesloten ruimte waartoe kinderen en mensen die niet vertrouwd zijn met afvoertstoppingsmachines geen toegang hebben. Dit apparaat kan ernstige letsel veroorzaken wanneer het door ondeskundige gebruikers wordt bediend.

Onderhoud en reparaties

⚠ WAARSCHUWING

Gebrekkig onderhoud of een onjuiste herstelling kan het apparaat gevaarlijk maken om mee te werken.

In *Onderhoudsinstructies* worden de meeste onderhoudsbehoefte van dit apparaat behandeld. Eventuele problemen die niet in dat hoofdstuk worden behandeld, mogen uitsluitend worden opgelost door een erkende RIDGID-onderhoudstechnicus.

Het gereedschap moet naar een zelfstandig servicecentrum van RIDGID worden gebracht of teruggestuurd naar de fabriek. Gebruik uitsluitend RIDGID servicedelen.

Voor informatie over het dichtstbijzijnde onafhankelijke RIDGID-servicecenter of eventuele vragen over onderhoud of reparatie:

- Neem contact op met uw plaatselijke RIDGID-verdeler.
- Kijk op RIDGID.com om uw plaatselijke RIDGID-contactpunt te vinden.
- Neem contact op met het Ridge Tool Technical Services Department via rtctechservices@emerson.com (of in de VS en Canada via het nummer (800) 519-3456).

Afvalverwijdering

Onderdelen van de PowerClear-afvoertstoppingsmachine bevatten waardevolle materialen kunnen worden gerecycled. Een bedrijf dat gespecialiseerd is in recycling vindt u ongetwijfeld ook bij u in de buurt. Verwijder de onderdelen in elk geval in overeenstemming met de geldende wet- en regelgeving. Neem contact op met uw plaatselijke afvalverwijderingsinstantie voor nadere informatie.



In EU-landen: Voer elektrisch gereedschap niet af via het huisvuil!

Conform de Europese Richtlijn 2012/19/EU betreffende afgedankte elektrische en elektronische apparatuur en de implementatie daarvan op landelijk niveau, moet elektrische apparatuur die niet meer bruikbaar is afzonderlijk worden ingezameld en op milieuvriendelijke wijze worden afgevoerd.

Problemen oplossen

PROBLEEM	MOGELIJKE REDENEN	OPLOSSING
Veer knikt of breekt.	<p>Veer wordt geforceerd.</p> <p>Veer ongeschikt voor leidingdiameter.</p> <p>Motor draait in omgekeerde richting.</p> <p>Veer blootgesteld aan zuur.</p> <p>Veer versleten.</p> <p>Veer niet goed ondersteund.</p>	<p>Forceer de veer niet! Laat de afveger het werk doen.</p> <p>Gebruik de juiste veer voor de pijp.</p> <p>Laat de veer alleen omgekeerd draaien wanneer ze vast komt te zitten in een verstopping.</p> <p>Reinig de veren volgens de voorschriften.</p> <p>Als de veer versleten is, moet u ze vervangen.</p> <p>Ondersteun de veer volgens de instructies.</p>
Kabel stopt met draaien terwijl de voetschakelaar ingedrukt is. Start opnieuw wanneer de voetschakelaar opnieuw wordt ingedrukt.	<p>Gat in voetschakelaar of slang.</p> <p>Gat in de membraanschakelaar.</p>	<p>Vervang het beschadigde onderdeel.</p> <p>Als u geen probleem vindt bij het pedaal of de slang zelf, vervang dan de membraanschakelaar.</p>
Kabel draait slechts in één richting.	<p>Defecte FOR/OFF/REV-schakelaar.</p>	<p>Vervang de schakelaar.</p>
De aardlekschakelaar slaat door wanneer de stekker van de machine in het stopcontact wordt gestoken of wanneer het voetpedaal wordt ingedrukt.	<p>Beschadigd netsnoer.</p> <p>Kortsluiting in motor.</p> <p>Defecte aardlekschakelaar.</p> <p>Vocht in motor, schakelkast of op de stekker.</p>	<p>Vervang snoerset.</p> <p>Breng uw motor naar het dichtstbijzijnde onafhankelijke servicecenter van RIDGID.</p> <p>Vervang snoerset.</p> <p>Breng uw afvoerontstopper naar het dichtstbijzijnde onafhankelijke servicecenter van RIDGID.</p>
AUTOFEED-eenheid werkt niet.	<p>AUTOFEED-eenheid zit vol vuilresten.</p> <p>AUTOFEED-eenheid moet gesmeerd worden.</p>	<p>Reinig de AUTOFEED-eenheid.</p> <p>Smeer de AUTOFEED-eenheid met lichte machineolie.</p>
Machine schommelt of 'loopt' tijdens het ontstoppen.	<p>Veer niet gelijkmatig verdeeld.</p> <p>Rubbervoetjes raken de ondergrond niet.</p> <p>Ondergrond niet vlak.</p>	<p>Trek de veer er helemaal uit en voer die weer in, verdeel de veer gelijkmatig.</p> <p>Plaats de machine op een vlak stabiel oppervlak.</p> <p>Plaats de machine op een vlak stabiel oppervlak.</p>

Stasatrice

Macchina stasatrice PowerClear™



AVVERTENZA!

Leggere attentamente il Manuale dell'operatore prima di usare questo utensile. La mancata osservanza delle istruzioni contenute nel presente manuale può comportare il rischio di scosse elettriche, incendi e/o gravi lesioni personali.

Macchina stasatrice PowerClear™

Annotare nella casella sottostante il Numero di serie così come appare sulla targhetta del nome.

Num.
di serie

--	--

Indice

Modulo per la registrazione del Numero di serie del prodotto	87
Simboli di sicurezza	89
Avvertenze di sicurezza generali dell'utensile elettrico	89
Sicurezza nell'area di lavoro.....	89
Sicurezza elettrica	89
Sicurezza personale.....	90
Utilizzo e cura dell'utensile elettrico.....	90
Manutenzione	90
Informazioni specifiche di sicurezza	90
Sicurezza della stasatrice	91
Descrizione e specifiche	91
Descrizione	91
Specifiche.....	92
Icane dell'interruttore.....	92
Montaggio della macchina	93
Configurazione dell'Assemblaggio di AUTOFEED/del Tubo guida.....	93
Ispezione prima dell'uso	93
Preparazione della macchina e dell'Area di lavoro	94
Istruzioni per l'uso	96
Inserimento del Cavo nello Scarico	97
Passaggio attraverso i sifoni o Altre transizioni	97
Pulizia dello scarico.....	98
Trattamento dell'ostruzione.....	98
Gestione di un Utensile incastrato	98
Sblocco di un Utensile incastrato	98
Recupero del Cavo	99
Drenaggio della Macchina.....	99
Preparazione per il Trasporto	99
Istruzioni di manutenzione	99
Apertura della stasatrice/Rimozione del tamburo	99
Pulizia.....	100
Sostituzione del Cavo	100
Attrezzatura opzionale	101
Stoccaggio della macchina	101
Manutenzione e Riparazione	101
Smaltimento	101
Risoluzione dei problemi	102
Dichiarazione di conformità CE	Coperchio posteriore interno
Garanzia a vita	Quarta di copertina

*Traduzione delle istruzioni originali

Simboli di sicurezza

Nel presente manuale dell'operatore e sul prodotto, i simboli di sicurezza e le indicazioni scritte vengono utilizzati per comunicare importanti informazioni di sicurezza. Questa sezione serve a migliorare la comprensione di tali indicazioni e simboli.



Questo è un simbolo di avvertimento di sicurezza. Viene utilizzato per avvertire l'utente di potenziali pericoli di lesioni personali. Rispettare tutti i messaggi che presentano questo simbolo per evitare possibili lesioni anche letali.

▲PERICOLO

PERICOLO indica una situazione pericolosa che, se non evitata, provoca la morte o gravi lesioni.

▲AVVERTENZA

AVVERTENZA indica una situazione pericolosa che, se non evitata, può provocare la morte o gravi lesioni.

▲PRECAUZIONE

PRECAUZIONE indica una situazione pericolosa che, se non evitata, può causare lesioni lievi o moderate.

AVVISO

AVVISO indica informazioni relative alla protezione della proprietà.



Questo simbolo significa che occorre leggere il manuale attentamente prima di usare l'apparecchiatura. Il manuale dell'operatore contiene informazioni importanti sull'uso sicuro e appropriato dell'apparecchiatura.



Questo simbolo significa che occorre indossare sempre gli occhiali protettivi con schermi laterali o una maschera quando si usa l'apparecchiatura per ridurre il rischio di lesioni agli occhi.



Questo simbolo indica il rischio per le mani, le dita o altre parti del corpo di restare impigliate, incastrate o schiacciate nel cavo della stasatrice.



Questo simbolo indica il rischio di scosse elettriche.

Avvertenze di sicurezza generali dell'utensile elettrico*

▲AVVERTENZA

Leggere tutte le avvertenze di sicurezza, le istruzioni, le illustrazioni e le specifiche fornite con questo utensile elettrico. La mancata osservanza delle istruzioni può causare folgorazione, incendi e/o lesioni gravi.

CONSERVARE TUTTE LE AVVERTENZE E LE ISTRUZIONI PER UNA SUCCESSIVA CONSULTAZIONE!

Il termine «utensile elettrico» nelle avvertenze si riferisce all'utensile alimentato a corrente (mediante un cavo) o a batteria (senza cavo).

Sicurezza nell'area di lavoro

- **Mantenere l'area di lavoro pulita e ben illuminata.** Aree disordinate o al buio favoriscono gli incidenti.
- **Non utilizzare utensili elettrici in ambienti esplosivi, come in presenza di liquidi, gas o polveri infiammabili.** Gli utensili elettrici producono scintille che possono incendiare la polvere o i fumi.
- **Mantenere i bambini e gli estranei lontani quando si utilizza l'utensile elettrico.** Qualunque distrazione può farne perdere il controllo.

Sicurezza elettrica

- **Le spine degli utensili elettrici devono coincidere con le prese. Non modificare la spina in alcun modo. Non usare adattatori con utensili elettrici collegati a terra.** L'uso di spine integre nelle prese corrette riduce il rischio di scosse elettriche.
- **Evitare il contatto del corpo con superfici con messa a terra o collegate a massa come tubature, radiatori, fornelli e frigoriferi.** Il rischio di folgorazione è maggiore se il corpo è collegato a massa o dotato di messa a terra.
- **Non esporre l'utensile elettrico alla pioggia o all'umidità.** Se penetra dell'acqua in un utensile elettrico, aumenta il rischio di scosse elettriche.
- **Fare buon uso del cavo. Non usare mai il cavo per trasportare l'utensile elettrico, per tirarlo o per staccare la spina. Mantenere il cavo al riparo dal calore, dall'olio, dagli spigoli e da parti in movimento.** I cavi danneggiati o aggrovigliati aumentano il rischio di scosse elettriche.
- **Quando si attiva un utensile elettrico all'aperto, utilizzare una prolunga adatta per l'uso all'aperto.** L'uso di prolunghe per esterni riduce il rischio di scosse elettriche.
- **Se non si può evitare di usare un utensile elettrico in un ambiente umido, usare una presa protetta da un interruttore differenziale (GFCI).** L'uso di un interruttore differenziale (GFCI) riduce il rischio di scosse elettriche.

* Il testo usato nella sezione Avvertenze di sicurezza generali dell'utensile elettrico di questo manuale è riportato letteralmente, come richiesto, ai sensi dello standard edizione UL/CSA 62841 applicabile. Questa sezione contiene le procedure generali di sicurezza per molti tipi differenti di utensili elettrici. Non tutte le precauzioni si applicano a ogni utensile e alcune non si applicano a questo utensile.

Sicurezza personale

- **Non distrarsi: prestare attenzione e lavorare con l'utensile elettrico usando il buon senso. Non usare l'utensile elettrico in caso di stanchezza o sotto l'effetto di droghe, alcool o farmaci.** Un momento di distrazione mentre si usano utensili elettrici può causare gravi lesioni personali.
- **Usare dispositivi di protezione individuale. Indossare sempre occhiali protettivi.** I dispositivi di sicurezza individuale, come una mascherina per la polvere, calzature antinfortunistiche con suola antiscivolo, casco protettivo e cuffie antirumore, usati secondo le condizioni appropriate, riducono il rischio di lesioni.
- **Evitare l'avvio accidentale. Assicurarsi che l'interruttore sia in posizione OFF (SPENTO) prima di collegare l'utensile alla presa e/o alla batteria, sollevarlo o trasportarlo.** Trasportare utensili elettrici con il dito sull'interruttore o collegare alla corrente utensili con l'interruttore su ON favorisce gli incidenti.
- **Rimuovere tutti i tasti o le chiavi di regolazione prima di accendere l'utensile elettrico (ON).** Una chiave o tasto lasciato in una parte ruotante dell'utensile può causare lesioni personali.
- **Non sporgersi eccessivamente. Mantenere stabilità ed equilibrio in ogni momento.** Questo permette di tenere meglio sotto controllo l'utensile elettrico in situazioni inaspettate.
- **Indossare abbigliamento adeguato. Non indossare indumenti ampi o gioielli. Mantenere i capelli e gli indumenti lontano dalle parti mobili.** Gli indumenti ampi, i gioielli o i capelli lunghi possono impigliarsi nelle parti mobili.
- **Se gli utensili sono dotati di connessione per dispositivi di estrazione o di raccolta della polvere, controllare che siano collegati e utilizzati correttamente.** L'uso di dispositivi per la raccolta della polvere può ridurre i pericoli derivanti dalla polvere.
- **Non permettere che la familiarità acquisita a seguito di utilizzi frequenti degli utensili porti ad eccessiva sicurezza e ad ignorare i principi di sicurezza dell'utensile.** Un'azione avventata può causare lesioni gravi in una frazione di secondo.

Utilizzo e cura dell'utensile elettrico

- **Non forzare l'utensile elettrico. Usare l'utensile elettrico adatto al lavoro da svolgere.** L'utensile elettrico adatto svolgerà il lavoro meglio e con maggiore sicurezza nelle applicazioni per le quali è stato progettato.
- **Non utilizzare l'utensile elettrico se l'interruttore di accensione (ON) o spegnimento (OFF) non funziona.** Un utensile elettrico che non può essere acceso o spento è pericoloso e deve essere riparato.

- **Scollegare la spina dalla presa di corrente e/o rimuovere la batteria dall'utensile elettrico prima di regolarlo, di sostituire gli accessori o di riporlo.** Tali misure di sicurezza preventive riducono il rischio di accendere l'utensile elettrico accidentalmente.
- **Conservare gli utensili elettrici inutilizzati fuori dalla portata dei bambini e non consentire a persone che non abbiano familiarità con l'utensile elettrico o con queste istruzioni di attivare l'utensile.** Gli utensili elettrici sono pericolosi nelle mani di utenti inesperti.
- **Eseguire la manutenzione degli utensili elettrici. Controllare che le parti mobili non siano disallineate o bloccate, che non ci siano parti rotte o altre condizioni che possono compromettere il funzionamento dell'utensile elettrico. Se danneggiati, fare riparare gli utensili elettrici prima del loro uso.** Molti incidenti sono causati da utensili elettrici trascurati.
- **Mantenere gli utensili da taglio affilati e puliti.** Gli utensili da taglio sottoposti a regolare manutenzione e ben affilati si inceppano di meno e sono più facili da manovrare.
- **Usare l'utensile elettrico, gli accessori e le punte, ecc. attenendosi a queste istruzioni, tenendo presenti le condizioni di utilizzo e il lavoro da svolgere.** L'utilizzo dell'utensile elettrico per operazioni diverse da quelle a cui è destinato può dare luogo a situazioni pericolose.
- **Assicurarsi che le maniglie e le superfici di presa siano asciutte, pulite e prive di olio e grasso.** Le maniglie e le superfici di presa scivolose non consentono il maneggio e controllo sicuro dell'utensile in situazioni impreviste.

Manutenzione

- **Fare eseguire la revisione dell'utensile elettrico da una persona qualificata che usi soltanto parti di ricambio originali.** Questo garantisce la sicurezza dell'utensile elettrico.

Informazioni specifiche di sicurezza

⚠ AVVERTENZA

Questa sezione contiene importanti informazioni di sicurezza specifiche per questo utensile.

Leggere attentamente queste precauzioni prima di utilizzare la Macchina stasatrice PowerClear, al fine di ridurre il rischio di scosse elettriche o gravi lesioni.

**CONSERVARE TUTTE LE AVVERTENZE
E LE ISTRUZIONI PER UNA SUCCESSIVA
CONSULTAZIONE!**

Conservare il presente manuale con l'apparecchiatura per consentirne la consultazione all'operatore.

Sicurezza della stasatrice

- **Prima di usare l'utensile, testare l'interruttore differenziale per guasto messa a terra (GFCI, Ground Fault Circuit Interrupter) in dotazione con il cavo di alimentazione ed accertarsi che funzioni correttamente.** Il corretto funzionamento del GFCI riduce il rischio di scosse elettriche.
- **Usare solo cavi di prolunga protetti da un GFCI.** Il GFCI sul cavo di alimentazione della macchina non impedirà le scosse elettriche causate dalle prolunghie.
- **Afferrare il cavo ruotante soltanto con i guanti raccomandati dal produttore.** I guanti di lattice o grandi sulle mani o gli stracci possono avvolgersi intorno al cavo e causare lesioni personali gravi.
- **Non permettere alla taglierina di smettere di girare mentre il cavo sta girando.** Questo potrebbe sovra-sollecitare il cavo e provocare l'avvolgimento, l'attorcigliamento o la rottura del cavo, con conseguente grave lesione personale.
- **Una sola persona deve controllare sia il cavo sia l'interruttore.** Se l'estremità del cavo smette di ruotare, l'operatore deve essere in grado di spegnere (OFF) il motore della macchina per evitare l'avvolgimento, l'attorcigliamento o la rottura del cavo.
- **Quando si sospetta la presenza di sostanze chimiche, batteri o altre sostanze tossiche o infettive, usare guanti di lattice o gomma consigliati dal produttore, occhiali, schermi per il viso, abbigliamento protettivo e maschere antigas.** Gli scarichi possono contenere sostanze chimiche, batteri e altre sostanze in grado di provocare ustioni, di essere tossiche o infettive, oppure in grado di causare altre gravi lesioni personali.
- **Mantenere un'igiene ottimale. Non mangiare né fumare quando si maneggia o attiva l'utensile. Dopo aver maneggiato o attivato l'apparecchiatura di pulizia degli scarichi, usare acqua calda e sapone per lavare le mani e le altre parti del corpo esposte al contenuto dello scarico.** In questo modo sarà possibile ridurre i rischi per la salute causati dall'esposizione al materiale tossico o infetto.
- **Utilizzare la stasatrice soltanto per le dimensioni dello scarico consigliate.** L'utilizzo di stasatrici di dimensioni errate può causare l'avvolgimento, l'attorcigliamento o la rottura del cavo e provocare lesioni personali.
- **Quando la macchina è in funzione, mantenere la mano guantata sul cavo guida/sull'unità AUTOFEED®.** Questo accorgimento consente di controllare meglio il cavo ed aiuta ad evitare l'avvolgimento, l'attorcigliamento o la rottura del cavo.
- **Posizionare la macchina in modo che l'unità AUTOFEED si trovi entro 6 pollici (15 cm) dalla bocchetta di scari-**

co oppure supportare adeguatamente il cavo esposto quando la distanza supera i 6 pollici (15 cm). Distanze maggiori possono provocare problemi quali l'avvolgimento, l'attorcigliamento o la rottura del cavo. L'avvolgimento, l'attorcigliamento o la rottura del cavo possono causare lesioni da taglio o schiacciamento.

- **Attivare la macchina in senso rotatorio inverso (REV) soltanto nella maniera descritta nel presente manuale.** L'attivazione della macchina in modalità inversa può danneggiare il cavo e serve per sbloccare l'estremità del cavo dopo le ostruzioni.
- **Tenere le mani lontane dal tamburo ruotante e dal tubo guida.** Sporgersi nel tamburo soltanto se l'alimentazione alla macchina è stata disattivata. Le mani possono rimanere incastrate nelle parti in movimento.
- **Non indossare indumenti ampi o gioielli. Mantenere i capelli e gli indumenti lontano dalle parti mobili.** Gli indumenti ampi, i gioielli o i capelli possono impigliarsi nelle parti mobili.
- **Non utilizzare questa apparecchiatura se l'operatore o la macchina si trovano nell'acqua.** L'uso dello strumento in acqua aumenta il rischio di scosse elettriche.

Per qualsiasi domanda su questo prodotto RIDGID®, vedere in basso:

- Contattare il proprio distributore RIDGID®.
- Visitare il sito web RIDGID.com per trovare il punto di contatto RIDGID locale.
- Contattare il Reparto assistenza tecnica Ridge Tool all'indirizzo e-mail rttechservices@emerson.com, oppure, negli Stati Uniti e in Canada, chiamare il numero verde 1-800-519-3456.

Descrizione e specifiche

Descrizione

La macchina Stasatrice PowerClear™ RIDGID® è stata progettata per pulire le tubazioni di scarico da ¾ di pollice (20 mm) a 1 pollice e ½ (40 mm) nei lavandini, nelle vasche e nelle docce. È dotata di un cavo di 30 piedi (9 m).

La Stasatrice PowerClear presenta un meccanismo di avanzamento del cavo AUTOFEED® bidirezionale, che fa avanzare e retrocedere il cavo con la spinta di una leva alla velocità di 18 piedi al minuto. Un cavo guida configurabile, insieme all'unità AUTOFEED, permette al cavo di essere inserito direttamente nello scarico, per minimizzare il disordine e proteggere più facilmente gli impianti.

Un interruttore FOR/OFF/REV (AVANTI/SPENTO/INDIETRO) controlla la rotazione del tamburo e del cavo e un interruttore

tore a pedale pneumatico fornisce il controllo di ACCENSIONE/SPEGNIMENTO (ON/OFF) del motore. Un Interruttore differenziale per guasto messa a terra (GFCI, Ground Fault Circuit Interrupter) è integrato nel cavo di linea.

La stasatrice presenta un alloggiamento anteriore trasparente che consente di monitorare il cavo.

Non si consiglia l'uso della Stasatrice PowerClear nei WC.



Figura 1 - Macchina stasatrice PowerClear



Figura 2 - Macchina stasatrice PowerClear

Specifiche

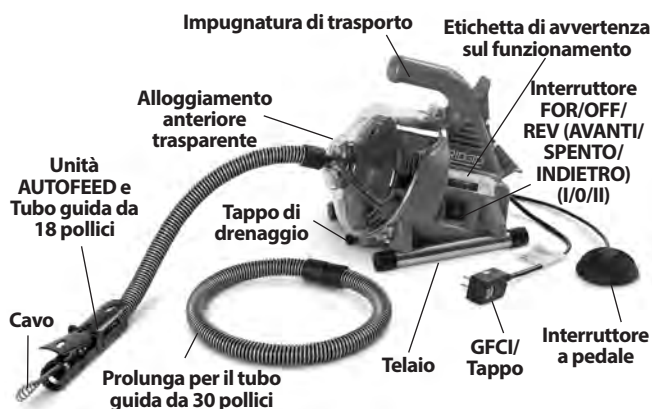
Capacità del condotto	¾ di pollice – 1 pollice e ½ (20-40 mm)	
Capacità del tamburo	30 piedi (9,1 m) di Cavo di diametro ¼ di pollice (6 mm)	
Cavo	¼ di pollice x 30 piedi (6 mm x 9,1 m) Cavo MAXCORE™ 50	
Tipo di motore	Universale	
Capacità nominale del motore	120 V	230 V
	¼ HP	120 W
	0,9 Amp, 60 Hz	0,5 Amp, 50 Hz

Vedere la Piastra del numero d serie per informazioni sulle specifiche della Macchina.

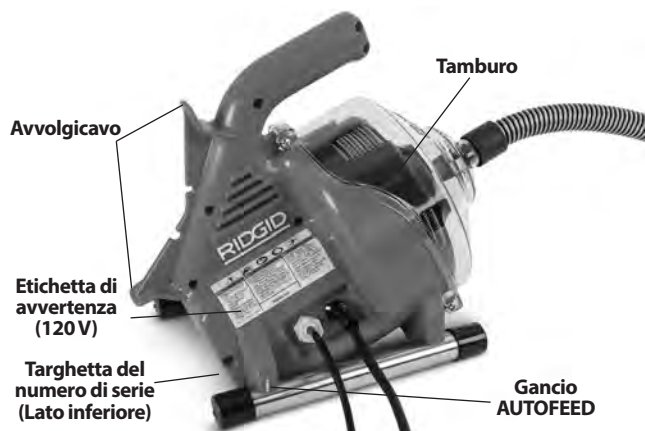
Velocità non di carico (n₀).....450 giri al minuto
 AUTOFEED
 Velocità di avanzamento dell'unità.....18 piedi/minuto (5,5 m/minuto)
 Comandi.....Comando della direzione di rotazione in avanti/OFF/all'indietro momentanea
 Comando del motore tramite Interruttore a pedale pneumatico ON/OFF (ACCESO/SPENTO)
 Cavo di avanzamento/recupero Unità AUTOFEED con Cavo guida configurabile

Temperatura operativa20°-120° F (-7°-49° C)
 Peso.....12 libbre (5,44 kg)
 Dimensioni LxLxA.....14 x 9 x 11,5 pollici (356 x 229 x 292 mm)

Pressione sonora (L_{PA})*70 dB(A), K=3
 Potenza sonora (L_{WA})*79 dB(A), K=3

* Le misurazioni del suono sono state effettuate in conformità con un test standardizzato conforme allo Standard EN 62481-1.
 - Le emissioni sonore potrebbero variare in base all'ubicazione dell'utente e all'uso specifico di questi attrezzi.
 - I livelli di esposizione quotidiana per il suono devono essere valutati per ciascuna applicazione e devono essere prese opportune misure di sicurezza, se necessario. La valutazione dei livelli di esposizione deve prendere in considerazione il periodo di tempo in cui l'attrezzo è spento e non viene utilizzato. Questo calcolo potrebbe ridurre significativamente il livello di esposizione per l'intero periodo di lavoro.

Icone dell'interruttore

- I Rotazione in avanti (FOR - AVANTI)
- O Alimentazione OFF (SPENTO)
- II Rotazione indietro (REV - INDIETRO)



Figura 3 - Numero di serie della macchina

Il numero di serie della macchina si trova sul lato inferiore dell'alloggiamento. Le ultime 4 cifre indicano il mese e l'anno di produzione. (MM = mese, YY = anno).

AVVISO Questa macchina serve a pulire gli scarichi. Se utilizzata in modo appropriato non danneggia gli scarichi in buone condizioni, progettati, costruiti e mantenuti adeguatamente. Se lo scarico è in cattivo stato, o se non è stato progettato, costruito e mantenuto adeguatamente, il processo di pulitura dello scarico potrebbe essere inefficace e danneggiare lo scarico. Il modo migliore per valutare lo stato di uno scarico, prima di pulirlo, è effettuare un'ispezione visiva con una telecamera. L'uso improprio di questa stasatrice può danneggiare la macchina e lo scarico. Questa macchina potrebbe non riuscire a eliminare tutte le ostruzioni.

Montaggio della macchina

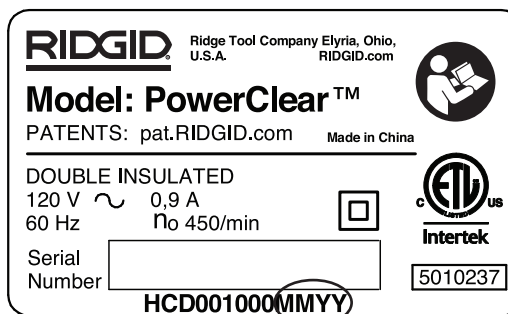
⚠ AVVERTENZA

Per ridurre il rischio di gravi lesioni durante l'uso, seguire queste procedure per un corretto montaggio. Prima di effettuare l'assemblaggio, l'interruttore FOR/OFF/REV (AVANTI/SPENTO/INDIETRO) deve trovarsi sulla posizione OFF e la stasatrice deve essere staccata dall'alimentazione.

Configurazione dell'Assemblaggio di AUTOFEED/del Tubo guida

Il tubo guida dell'AUTOFEED può essere assemblato o come tubo guida da 18 pollici o come tubo guida da 48 pollici, in base a quanto distante la PowerClear si troverà dall'apertura dello scarico utilizzata. Il tubo guida da 18 pollici è in grado di funzionare bene quando la macchina può essere appoggiata direttamente accanto a un lavandino, come, ad esempio, su un piano della cucina o del bagno. Potrebbe essere opportuno utilizzare il tubo guida da 48 pollici quando la macchina viene appoggiata sul pavimento al di fuori di una vasca. A prescindere dalla lentezza del tubo guida usato, l'assemblaggio dell'AUTOFEED deve avvenire ad una distanza massima di 6 pollici (15 cm) dalla bocchetta di scarico. Non estendere il tubo guida per più di 48 pollici.

1. Eventualmente, è possibile collegare le sezioni del tubo guida da 18 e 30 pollici. La connessione avviene con fissaggio a frizione - Inserire il raccordo maschio nel raccordo femmina ed accertarsi che sia ben saldo.
2. Rimuovere e smaltire il cappuccio di estremità (Macchina nuova). Tirare una quantità sufficiente di cavo dal tamburo per inserirla nel tubo guida e nell'unità AUTOFEED.
3. Far avanzare il cavo attraverso il tubo guida. Sollevare le leve di AVANZAMENTO e RECUPERO, per consentire alla testa a bulbo del cavo di entrare nell'unità AUTOFEED. (Figura 5).



Figura 4 - Inserimento del Cavo nel Tubo guida



Figura 5 - Inserimento del Cavo attraverso l'assemblaggio dell'AUTOFEED®

4. Rilasciare le leve di AVANZAMENTO e RECUPERO.
5. Collegare il tubo guida alla macchina premendo il tubo sopra il naso dell'alloggiamento anteriore (Figura 4). Invertire il processo per rimuovere.

Ispezione prima dell'uso

⚠ AVVERTENZA



Prima di ciascun utilizzo, esaminare la macchina stasatrice ed eliminare qualsiasi problema per ridurre il rischio di gravi lesioni dovute a scosse elettriche,

cavi attorcigliati o rotti, ustioni chimiche, infezioni o altre cause e prevenire danni alla stasatrice.

Indossare sempre occhiali protettivi, guanti da lavoro in pelle e altri opportuni dispositivi di protezione durante l'ispezione della stasatrice.

1. Esaminare i guanti da lavoro in pelle. Accertarsi che siano in buono stato, senza buchi, strappi o parti allentate che potrebbero impigliarsi nel cavo ruotante. È importante non indossare guanti inadeguati o danneggiati. I guanti proteggono le mani dal cavo ruotante e dal contenuto dello scarico. Se i guanti non sono guanti da lavoro in pelle, oppure sono danneggiati o usurati, non usare la macchina senza essersi procurati un paio di guanti idonei.

2. Accertarsi che la macchina stasatrice sia disconnessa dall'alimentazione e esaminare il cavo di alimentazione, l'Interruttore differenziale per guasto messa a terra (GFCI, Ground Fault Circuit Interrupter) (se presente) e la spina per eventuali danni. Se la spina è stata modificata, o se il cavo di alimentazione è danneggiato, per evitare scosse elettriche non usare la macchina prima di aver fatto sostituire il cavo di alimentazione a un riparatore qualificato.
3. Pulire la stasatrice, comprese le impugnature e i comandi. Questo facilita l'ispezione e impedisce che la macchina o il comando scivolino dalle mani dell'operatore. Pulire ed effettuare la manutenzione della macchina in base alle istruzioni di manutenzione.
4. Esaminare la macchina stasatrice per:
 - Montaggio adeguato e completo.
 - Parti rotte, usurate, mancanti, disallineate o leganti.
 - Accertarsi che l'interruttore a pedale sia collegato alla macchina stasatrice. Non attivare la macchina senza l'interruttore a pedale.
 - Presenza e disponibilità dell'etichetta di avvertenza (Vedere la Figura 1 e 2).
 - Movimento fluido e libero delle leve dell'unità AUTOFEED (Figura 9).
 - Qualsiasi altra condizione tale da impedire il funzionamento normale e sicuro.

In caso di problemi, non utilizzare la stasatrice finché tali problemi non siano stati risolti.

5. Pulire eventuali detriti dal cavo. Controllare il cavo per accertarsi che non sia danneggiato e consumato. Esaminare per verificare la presenza di:
 - Evidenti parti appiattite consumate sul lato esterno del cavo (il cavo è prodotto con filo arrotondato e il profilo dovrebbe essere rotondo).
 - Attorcigliamenti multipli o eccessivamente grandi (i piccoli attorcigliamenti di massimo 15° possono essere raddrizzati).
 - Spazio tra le spire del cavo ad indicare che il cavo è stato deformato a causa di attorcigliamento, stiramento o funzionamento in direzione inversa (REV).
 - Corrosione eccessiva dovuta alla conservazione in condizioni bagnate o all'esposizione alle sostanze chimiche dello scarico.

Tutte queste forme di usura e danneggiamento indeboliscono il cavo e ne aumentano la probabilità di avvolgimento, attorcigliamento o rottura durante l'uso. Sostituire il cavo consumato e danneggiato prima di usare la stasatrice.

Accertarsi che il cavo sia interamente retracts, con meno di 6 pollici (150 mm) di cavo all'esterno della macchina. Questo accorgimento impedirà la vibrazione del cavo all'avvio.

6. Accertarsi che l'interruttore FOR/OFF/REV (AVANTI/SPENTO/INDIETRO) (I/O/II) si trovi sulla posizione OFF.
7. Con le mani asciutte, attaccare correttamente il cavo alla presa di corrente con collegamento a terra. Eseguire un test dell'interruttore GFCI (se fornito) nel cavo di alimentazione elettrica per accertarsi che funzioni in modo corretto. Quando viene premuto il pulsante di prova, il pulsante rosso con la scritta "RESET" (RIPRISTINA) dovrebbe sollevarsi leggermente e la macchina non funzionerà. Riattivarla premendo il pulsante rosso RESET (RIPRISTINA). Se il GFCI non funziona correttamente, scollegare il cavo e non utilizzare la macchina stasatrice fino a quando il GFCI non sia stato riparato.
8. Portare l'interruttore FOR/OFF/REV (AVANTI/SPENTO/INDIETRO) in posizione FOR (AVANTI). Premere il pedale e notare la direzione di rotazione del tamburo. Se l'interruttore a pedale non controlla il funzionamento della macchina, usare la macchina solo dopo aver riparato l'interruttore a pedale. Il tamburo dovrebbe ruotare in senso antiorario, se visualizzato dal lato anteriore del tamburo, e la sua direzione dovrà corrispondere a quella mostrata sull'alloggiamento anteriore (Figura 10). Rilasciare l'interruttore a pedale e attendere l'arresto completo del tamburo. Trattenere l'interruttore FOR/OFF/REV (AVANTI/SPENTO/INDIETRO) nella posizione REV (INDIETRO), e ripetere il test indicato in alto per confermare che la stasatrice funziona correttamente in direzione inversa. Se la rotazione non è corretta, non usare l'apparecchiatura finché non viene riparata.
9. Dopo aver completato l'ispezione, spostare l'interruttore FOR/OFF/REV (AVANTI/SPENTO/INDIETRO) sulla posizione OFF (SPENTO) e, con le mani asciutte, scollegare la macchina dall'alimentazione.

Preparazione della macchina e dell'Area di lavoro

⚠ AVVERTENZA



Configurare la macchina stasatrice e l'area di lavoro in base a queste procedure, per ridurre il rischio di lesioni

dovute a scosse elettriche, incendi, ribaltamenti della macchina, cavi attorcigliati o rotti, ustioni chimiche, infezioni o altre cause e prevenire danni alla stasatrice.

Indossare sempre occhiali protettivi, guanti da lavoro in pelle e altri opportuni dispositivi di protezione durante l'ispezione della stasatrice.

- Controllare l'area di lavoro per individuare:
 - Illuminazione adeguata.
 - Liquidi, vapori o polveri infiammabili potrebbero accendersi. Se presenti, non lavorare nell'area fino a quando non se ne identifichi ed elimini la fonte. La stasatrice NON è a prova di esplosione e può causare scintille.
 - Postazione libera, piana, stabile e asciutta per tutte le apparecchiature e l'operatore. Non usare la macchina quando ci si trova in piedi nell'acqua. Se necessario, rimuovere l'acqua dal luogo di lavoro.
 - Presa elettrica propriamente messa a terra della tensione corretta. Controllare la piastra del numero di serie della macchina per informazioni sulla tensione necessaria. Una presa a tre poli o GFCI può non essere ben collegata a terra. In caso di dubbio, far controllare la presa da un elettricista autorizzato.
 - Percorso sgombrato fino alla presa elettrica che non presenti potenziali problemi per il cavo di alimentazione.
- Controllare lo scarico da pulire. Se possibile, stabilire il(i) punto(i) di accesso allo scarico, la(e) dimensione(i) e la(e) lunghezza(e) dello scarico, la distanza fino ai serbatoi o alle condutture principali, la natura dell'ostruzione, la presenza di sostanze chimiche di pulizia dello scarico o di altre sostanze chimiche, ecc. È importante comprendere le misure di sicurezza specifiche per lavorare in presenza di agenti chimici nello scarico. Contattare il fornitore degli agenti chimici per ottenere informazioni.
- Scegliere l'apparecchiatura corretta per la specifica applicazione. *Vedere le Specifiche.*
Non si consiglia l'uso della Stasatrice PowerClear nei WC. Stasatrici per altre applicazioni sono disponibili consultando il Catalogo Ridge Tool sul sito web RIDGID.com
- Accertarsi che l'intera apparecchiatura sia stata ispezionata correttamente.
- Se necessario, collocare coperture di protezione nel luogo di lavoro. Il processo di pulizia dello scarico può essere complicato.
- Se necessario, seguire le opportune procedure per accedere allo scarico da pulire.
 - Per molti scarichi, il cavo può essere filettato attraverso il mirino nello scarico (Figura 6A).
 - Per quanto riguarda i lavandini con un tappo di drenaggio a scatto: rimuovere l'asta di sollevamento e il tappo di drenaggio. Collocare sotto un contenitore per rimuovere o raccogliere tutta l'acqua che potrebbe fuoriuscire. (Figura 6B).
 - Per quanto riguarda gli altri lavandini, potrebbe essere necessario rimuovere un tappo o sifone di scarico. Collocare sotto un contenitore per rimuovere o raccogliere tutta l'acqua che potrebbe fuoriuscire. (Figura 6C).

- Traboccamento dalla vasca da bagno: per quanto riguarda le vasche da bagno, non provare mai a passare attraverso lo scarico per evitare di danneggiare il cavo. Per accedere allo scarico, rimuovere la piastra di traboccamento e tutti i meccanismi (Figura 6D).



Figura 6 – Accesso allo scarico

7. Posizionare la macchina stasatrice in modo che sia appoggiata ad angolo retto e saldamente sui piedini di gomma. Non collocare la macchina sulla moquette o su altre superfici che potrebbero bloccare le ventole dell'aria sul lato inferiore della macchina. La fine dell'unità AUTO-FEED deve essere ad una distanza massima di 6 pollici (15 cm) dall'accesso dello scarico. Il tubo guida non deve essere tirato eccessivamente o piegato per raggiungere questa posizione. Distanze maggiori all'accesso dello scarico aumentano il rischio di attorcigliamento o avvolgimento del cavo. Se la macchina non può essere posizionata con l'apertura del tamburo ad una distanza inferiore a 6 pollici (15 cm) dall'accesso dello scarico, estendere il retro dell'accesso con tubature e raccordi di dimensioni simili (Vedere Figura 7). Se il portacavo è inadeguato, il cavo potrebbe attorcigliarsi e avvolgersi, danneggiando il cavo o procurando lesioni all'operatore.

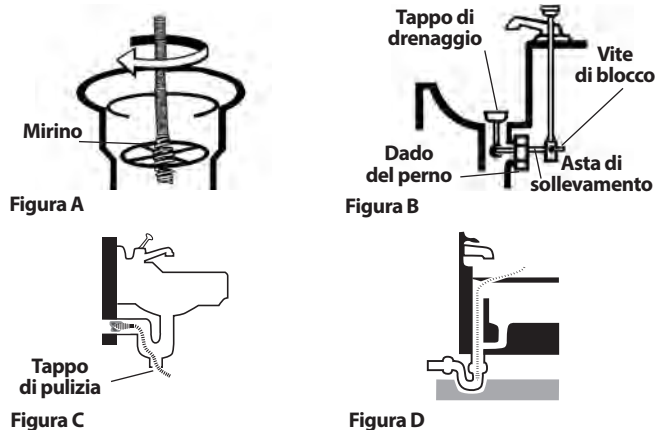

Figura 7 – Esempio di estensione dello scarico fino ad un massimo di 6 pollici (15 cm) dall'Unità AUTOFEED.

8. Controllare l'area di lavoro e determinare se sono necessarie delle barriere per mantenere lontani gli estranei dalla stasatrice e dall'area di lavoro. Il processo di pulizia degli scarichi può essere complicato e la presenza di estranei può distrarre l'operatore.
9. Posizionare l'interruttore a pedale in modo che l'accesso sia facile. L'operatore deve essere in grado di trattenerne e controllare il cavo guida, le leve dell'AUTOFEED e l'interruttore a pedale, e di raggiungere l'interruttore FOR/OFF/REV (AVANTI/SPENTO/INDIETRO).
10. Accertarsi che l'interruttore FOR/OFF/REV (AVANTI/SPENTO/INDIETRO) si trovi nella posizione OFF.
11. Far passare il cavo elettrico sul percorso sgombro. Con le mani asciutte, collegare la stasatrice alla presa di corrente con idoneo collegamento a terra. Tenere tutti i collegamenti elettrici in un luogo asciutto e sollevati da terra. Se il cavo di alimentazione non è abbastanza lungo usare una prolunga che:
 - Sia in buone condizioni.
 - Sia provvista di spina simile a quella della stasatrice.
 - Sia classificata per l'uso all'esterno e contenga le lettere "W" o "W-A" nella denominazione del cavo (per es., SOW), oppure sia conforme ai modelli H05VV-F, H05RN-F o modello tipo IEC (60227 IEC 53, 60245 IEC 57).
 - Abbia dimensioni del filo sufficienti. Per quanto riguarda le prolunghie di lunghezza massima 50 piedi (15,2 m), usare un filo da 16 AWG (1,5 mm²) o più pesante. Per quanto riguarda le prolunghie di lunghezza massima 50-100 piedi (15,2-30,5 m), usare un filo da 14 AWG (2,5 mm²) o più pesante.

Quando si usa una prolunga, il GFCI sulla stasatrice non protegge il cavo di alimentazione. Se la presa non è protetta da un interruttore GFCI, è consigliabile usare una spina di tipo GFCI tra la presa e la prolunga per ridurre il rischio di scosse in caso di guasto alla prolunga.

Istruzioni per l'uso

⚠ AVVERTENZA



Indossare sempre occhiali protettivi per proteggere gli occhi da sporcizia e corpi estranei.

Indossare sempre guanti in pelle da lavoro in buone condizioni. I guanti di lattice o grandi sulle mani o gli stracci possono avvolgersi intorno al cavo e causare lesioni personali gravi. Indossare soltanto guanti di lattice o gomma sotto i guanti in pelle da lavoro. Non utilizzare guanti danneggiati per la pulizia degli scarichi.

Utilizzare sempre dispositivi di protezione personale durante l'uso dell'apparecchiatura per stasare gli scarichi. Gli scarichi possono contenere agenti chimici, batteri e altre sostanze potenzialmente tossiche, infettive, ustionanti o altrimenti pericolose. Adeguati dispositivi di protezione personale includono sempre gli occhiali di sicurezza, i guanti da lavoro in pelle, e potrebbero includere dispositivi come i guanti di lattice o gomma, gli schermi per il viso, gli occhietti di protezione, l'abbigliamento protettivo, i respiratori e le calzature con puntale in acciaio.

Non permettere all'estremità del cavo di smettere di girare mentre la macchina è in funzione. Questo potrebbe sovrastimolare il cavo e provocare l'avvolgimento, l'attorcigliamento o la rottura del cavo. L'avvolgimento, l'attorcigliamento o la rottura del cavo possono causare lesioni da taglio o schiacciamento.

Quando la macchina è in funzione, mantenere la mano guantata sul cavo guida/sull'unità AUTOFEED. Questo accorgimento consente di controllare meglio il cavo ed aiuta ad evitare l'avvolgimento, l'attorcigliamento o la rottura del cavo. L'avvolgimento, l'attorcigliamento o la rottura del cavo possono causare lesioni da taglio o schiacciamento.

Posizionare la macchina in modo che l'unità AUTOFEED si trovi ad una distanza massima di 6 pollici (15 cm) dalla bocchetta di scarico oppure supportare adeguatamente il cavo esposto quando la distanza supera i 6 pollici. Distanze maggiori possono provocare problemi quali l'avvolgimento, l'attorcigliamento o la rottura del cavo. L'avvolgimento, l'attorcigliamento o la rottura del cavo possono causare lesioni da taglio o schiacciamento.

Una sola persona deve controllare sia il cavo sia l'interruttore a pedale. Se l'estremità del cavo smette di ruotare, l'operatore deve essere in grado di spegnere (OFF) il motore della macchina per evitare l'avvolgimento, l'attorcigliamento o la rottura del cavo. L'avvolgimento, l'attorcigliamento o la rottura del cavo possono causare lesioni da taglio o schiacciamento.

Rispettare le istruzioni d'uso per ridurre il rischio di lesioni dovuto a cavi attorcigliati o rotti, estremità dei cavi vibranti, ribaltamento della macchina, ustioni chimiche, infezioni e altre cause.

1. Verificare che la macchina e la zona di lavoro siano state preparate adeguatamente e che la zona di lavoro non sia occupata da estranei o da altre fonti di distrazione.
2. Estrarre il cavo dalla macchina e inserirlo nello scarico. Almeno un piede (0,3 m) di cavo deve essere nello scarico, per evitare che l'estremità del cavo fuoriesca dallo scarico e cominci a vibrare all'avvio della macchina.

Instradare direttamente il cavo dalla presa della macchina all'apertura dello scarico riducendo al minimo il cavo esposto e i cambiamenti di direzione. Non piegare il cavo strettamente. Questa procedura aumenta il rischio di rotture o torsioni.

3. Assumere una posizione operativa corretta per mantenere più facilmente il controllo del cavo e della macchina (vedere Figura 9):
 - Verificare di essere in grado di controllare l'interruttore a pedale. Non premere ancora l'interruttore a pedale. In caso di emergenza, l'operatore deve essere in grado di rilasciare l'interruttore a pedale.
 - Accertarsi di avere un buon equilibrio, che non sia necessario sporgersi e che non ci siano rischi di cadere sull'interruttore a pedale, sulla stasatrice, sullo scarico o su altri oggetti pericolosi.
 - È necessario essere in grado di controllare e supportare il cavo guida e le leve dell'unità AUTOFEED quando il cavo entra nello scarico e nell'ostruzione.
 - Bisogna essere in grado di raggiungere l'interruttore FOR/OFF/REV (AVANTI/SPENTO/INDIETRO).



Figura 8 – In Posizione operativa

4. Portare l'interruttore FOR/OFF/REV (AVANTI/SPENTO/INDIETRO) in posizione FOR. Non premere ancora l'interruttore a pedale. Non ruotare il cavo in senso antiorario se non specificatamente indicato in queste istruzioni. Azionare la stasatrice in modalità REV può danneggiare il cavo.

Inserimento del Cavo nello Scarico

Afferrare l'unità AUTOFEED con una mano e trattenerlo in modo che l'estremità sia ad una distanza massima di 6 pollici (15 cm) dall'apertura dello scarico (Vedere Figura 7). Il tubo

guida aiuta a proteggere l'impianto dai danni e permette di contenere i liquidi smaltiti dal cavo quando vengono rimossi dallo scarico. Se l'unità AUTOFEED non viene trattenuta ad una distanza massima di 6 pollici (15 cm) dall'apertura dello scarico, il cavo non potrà essere supportato correttamente e potrebbe attorcigliarsi, piegarsi o rompersi.

Prestare attenzione alla sensazione tattile del tubo guida. Poiché il tubo guida si trova sopra il cavo, il caricamento del cavo si effettua con minore sensibilità, e può essere difficile verificare se l'estremità del cavo stia ruotando o meno. Se l'estremità del cavo non sta ruotando, vuol dire che lo scarico non viene pulito.



Figura 9 – Avanzamento/Ritrazione della Leva di inserimento

Accertarsi che almeno un piede del cavo si trovi nello scarico e che l'estremità dell'unità AUTOFEED si trovi a meno di 6 pollici (15 cm) dall'apertura dello scarico. Premere l'interruttore a pedale per avviare la macchina. Per far avanzare il cavo nello scarico, abbassare la leva di inserimento AVANCE (AVANZAMENTO) (Figura 9). Il cavo ruotante si muoverà lungo l'interno dello scarico.

Passaggio attraverso i sifoni o Altre transizioni

Se fosse difficile far passare il cavo attraverso un sifone, si possono utilizzare i seguenti metodi, uno alla volta o associati.

- Innanzitutto, colpi vigorosi verso il basso sul cavo/cavo guida, girando o meno il cavo, possono facilitare il passaggio del cavo attraverso il sifone.
- Un secondo metodo consiste nell'attivare la stasatrice in direzione REV (REVERSE/ALL'INDIETRO) per vari secondi, premendo contemporaneamente sul cavo/cavo guida. Procedere in questo modo solo fino a quando il cavo inizia a passare attraverso il pozzetto. Azionare il cavo in modalità inversa può danneggiare il cavo. Con il cavo ruotante in REV, la leva di inserimento AVANCE (AVANZAMENTO) recupera il cavo e la leva di inserimento RETRIEVE (RECUPERO) fa avanzare il cavo.

Se queste opzioni non funzionano, valutare la possibilità di usare un cavo più flessibile o con diametro inferiore o un'altra stasatrice RIDGID.

Pulizia dello scarico

Tenere sempre almeno una mano sul tubo guida/unità AUTOFEED. Quando si utilizza un tubo guida, prestare attenzione alla sensazione tattile e osservare la rotazione del tamburo.

Quando si inserisce il cavo nello scarico, si potrebbe notare e sentire che il cavo/tamburo comincia a rallentare e che il tubo guida inizia a caricarsi o ad avvolgersi (una sensazione simile al tubo guida che inizia ad attorcigliarsi o torcersi). Potrebbe trattarsi di una transizione nella condotta di drenaggio (sifone, gomito, ecc.), di un accumulo nello scarico (grasso, ecc.) o di un'ostruzione vera e propria. Inserire il cavo lentamente e con attenzione. Non lasciare uno spezzone di cavo all'esterno dello scarico. Il cavo potrebbe avvolgersi, attorcigliarsi o rompersi. Tenere l'estremità dell'unità AUTOFEED ad una distanza massima di 6 pollici (15 cm) dall'apertura dello scarico.

Fare attenzione alla quantità di cavo inserita all'interno dello scarico. L'inserimento del cavo in una condotta di drenaggio più grande o in un punto di transizione simile può far sì che il cavo si attorcigli o si incastri, impedendone la rimozione. Ridurre al minimo la quantità di cavo inserita nel punto di transizione per evitare problemi. La quantità di cavo nel tamburo può essere monitorata attraverso l'alloggiamento anteriore trasparente (Figura 10).



Figura 10 – Monitoraggio del Cavo nel Tamburo

Trattamento dell'ostruzione

Se l'estremità del cavo smette di girare, non sta più pulendo lo scarico. Se l'estremità del cavo rimane incastrata nell'ostruzione e l'alimentazione della stasatrice rimane accesa, il cavo inizierà ad avvolgersi (una sensazione simile al tubo guida che inizia ad attorcigliarsi o torcersi) o ad accumularsi all'esterno dello scarico. Il posizionamento di una mano sul tubo guida rende consapevoli di questo avvolgimento e consente di controllare il cavo. Quando si sente che l'estremità del cavo si sta avvolgendo, o se il cavo smette di girare, rilasciare immediatamente la leva di inserimento ADVANCE (AVANZAMENTO) e premere la leva di inserimento RETRIEVE (RECU-

PERO) per liberare l'utensile dall'ostruzione. Non far ruotare il cavo se l'estremità del cavo è bloccata in un'ostruzione. Se l'estremità del cavo smette di girare e il tamburo continua a ruotare, il cavo può avvolgersi, attorcigliarsi o rompersi.

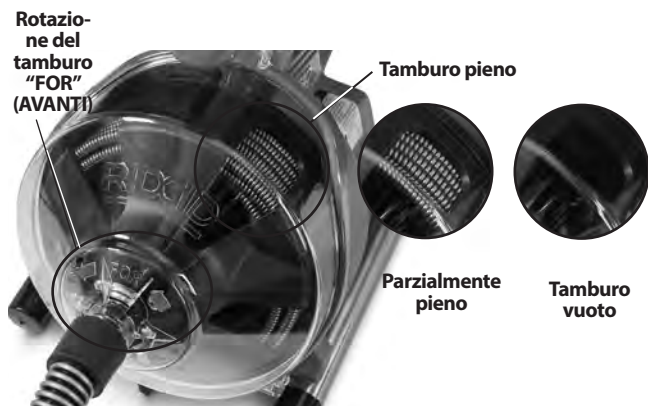
Quando l'estremità del cavo è stata liberata dall'ostruzione e riprende a girare, è possibile inserire lentamente l'estremità del cavo ruotante nell'ostruzione. Lasciare "lavorare" l'estremità del cavo in rotazione nell'ostruzione per ottenere la completa dissoluzione. Non tentare di forzare l'estremità del cavo attraverso l'ostruzione. Manovrare l'estremità del cavo in questo modo fino a quando supererà completamente l'ostruzione (o le ostruzioni) e lo scarico si aprirà.

Durante il trattamento dell'ostruzione, l'estremità del cavo potrebbe rimanere intasata con detriti e ritagli dell'ostruzione. Questo ne ostacolerà l'ulteriore avanzamento. Il cavo deve essere recuperato dallo scarico e i detriti rimossi. Vedere la sezione "Recupero del cavo".

Se l'estremità del cavo continua a rimanere bloccata nell'ostruzione, potrebbe essere necessario utilizzare una stasatrice RIDGID diversa.

Gestione di un Utensile incastrato

Se l'estremità del cavo smette di girare e il cavo non può essere estratto dall'ostruzione, rilasciare l'interruttore a pedale, mantenere una salda presa sull'unità AUTOFEED e sul tubo guida e rilasciare la leva di inserimento. Non rimuovere la mano dal tubo guida per evitare che si attorcigli, pieghi e rompa. Il motore si fermerà e il cavo e il tamburo risaliranno fino a quando viene rilasciata l'energia accumulata nel cavo. Rimuovere la mano dall'unità AUTOFEED e dal tubo guida soltanto quando la tensione è stata rilasciata. Collocare l'interruttore FOR/OFF/REV (AVANTI/SPENTO/INDIETRO) sulla posizione OFF.

Sblocco di un Utensile incastrato

Se il cavo è incastrato nell'ostruzione, trattenere l'interruttore FOR/OFF/REV (AVANTI/SPENTO/INDIETRO) nella posizione REV. Con entrambe le leve dell'AUTOFEED rilasciate, premere l'interruttore a pedale per vari secondi fino a quando sarà libero dall'ostruzione. Non attivare la macchina nella posizione REV più a lungo del necessario, per liberare l'estremità del cavo dall'ostruzione, altrimenti potrebbero verificarsi danni al cavo. Mettere l'interruttore FOR/OFF/REV (AVANTI/SPENTO/INDIETRO) in posizione FOR e continuare a pulire lo scarico.



Figura 11 – Recupero del Cavo

Recupero del Cavo

1. Una volta che lo scarico è aperto, se possibile far scorrere l'acqua nello scarico per sciacquare via i residui dal condotto e facilitare la pulizia del cavo che viene recuperato. Per eseguire questa operazione, far defluire acqua nello scarico o usare altri metodi. Fare attenzione al livello dell'acqua, poiché lo scarico potrebbe ostruirsi ancora.

2. L'interruttore FOR/OFF/REV (AVANTI/SPENTO/INDIETRO) deve essere in posizione FOR (AVANTI). Per evitare di danneggiare il cavo, non recuperare il cavo con l'interruttore in posizione REV (INDIETRO). Come nel caso dell'inserimento del cavo nello scarico, i cavi possono rimanere incastrati durante il recupero.

Premere la leva di inserimento RETRIEVE (RECUPERO) per recuperare il cavo (Figura 11). Per avere un maggior controllo, tenere le mani ben salde sull'unità AUTOFEED e sul cavo guida. Quando viene recuperata, l'estremità del cavo può rimanere incastrata. Continuare a recuperare il cavo fino a quando l'utensile si troverà vicino all'uscita dell'apertura dello scarico. E rilasciare la leva di inserimento.

3. Rilasciare l'interruttore a pedale e lasciare che il tamburo si fermi completamente. Non tirare l'estremità del cavo dallo scarico mentre il cavo sta ruotando. L'utensile può vibrare e potrebbe provocare lesioni gravi.

4. Spostare l'interruttore FOR/OFF/REV (AVANTI/SPENTO/INDIETRO) sulla posizione OFF e, con le mani asciutte, scollegare la stasatrice dall'alimentazione. Tirare il cavo rimanente dallo scarico con la mano e

farlo rientrare nella stasatrice. All'occorrenza, continuare a pulire seguendo la procedura sopra indicata. Si raccomanda di eseguire più passaggi all'interno di una tubatura per una pulizia completa.

Drenaggio della Macchina

Se la macchina deve essere drenata, spegnerla (OFF) e, con le mani asciutte, staccarla dall'alimentazione. Rimuovere il tappo di drenaggio (Vedere Figura 1) e drenare. Se necessario, l'estremità posteriore della macchina può essere sollevata.

Preparazione per il Trasporto

Avvolgere il cavo e il tubo dell'interruttore a pedale sull'avvolgicavo. Fissare come viene mostrato nella Figura 12. Fissare l'AUTOFEED sul gancio.



Figura 12 – Preparazione per il Trasporto

Istruzioni di manutenzione

⚠ AVVERTENZA

L'interruttore FOR/OFF/REV (AVANTI/SPENTO/INDIETRO) deve trovarsi sulla posizione OFF e la stasatrice deve essere staccata dall'alimentazione, prima di eseguire qualsiasi manutenzione.

Indossare sempre occhiali protettivi e altri opportuni dispositivi di protezione durante lo svolgimento delle operazioni di manutenzione.

Apertura della stasatrice/Rimozione del tamburo

Per aprire la macchina per pulire o sostituire il cavo:

1. Se necessario, drenare la macchina. Rimuovere il tubo guida (vedere la sezione Assemblaggio).
2. Inserire il cavo nel tamburo.
3. Allentare (ma non rimuovere) le tre (3) viti del coperchio. (vedere la Figura 13).
4. Estrarre l'alloggiamento anteriore in posizione diritta.
5. Rimuovere il tamburo tirandolo in posizione diritta.

- Invertire il processo per montare nuovamente. Per appoggiare il tamburo sulla trasmissione, potrebbe essere necessario ruotarlo. Accertarsi che la rondella del tamburo sia correttamente posizionata sul tamburo.

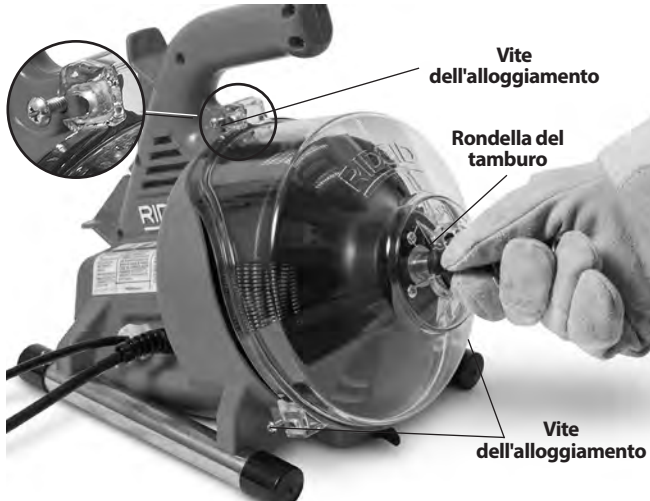
Figura 13 – Apertura della stasatrice

Pulizia

Pulire la macchina dopo ciascun uso. Rimuovere il tubo guida e il tamburo/cavo dalla macchina. Eventualmente è possibile usare un detergente o una soluzione antibatterica. Non utilizzare solventi, abrasivi o altri agenti di pulizia aggressivi.

Macchina – usare un panno morbido e umido per pulire la macchina e strofinare la cavità del tamburo. Non immergere la macchina nell'acqua ed evitare di irrigarla con acqua. Non permettere l'ingresso dell'acqua nel motore o in altri componenti elettrici. Accertarsi che l'unità sia completamente asciutta prima di collegarla all'alimentazione e di utilizzarla.

Alloggiamento anteriore – Rimuovere dalla macchina, sciacquare con acqua e pulire con un panno umido e morbido.

Tamburo e Cavo – Sciacquare il tamburo e il cavo con acqua dopo ogni utilizzo, per impedire gli effetti dannosi dei sedimenti e dei composti che si formano con la pulizia dello scarico. Per ridurre la corrosione del cavo, lasciare asciugare prima di installare il tamburo.

Unità AUTOFEED – Sciacquare il gruppo dell'AUTOFEED con acqua e lubrificare con un olio leggero per macchinario.

Tubo guida – Sciacquare con acqua e drenare.

Sostituzione del Cavo

- Rimuovere il tubo guida (vedere la sezione Assemblaggio) e l'alloggiamento anteriore/tamburo (Figura 13).
- Estrarre il cavo dal lato anteriore del tamburo.
- Rimuovere cinque (5) viti che trattengono il tamburo (Figura 14).

- Disconnettere l'estremità del cavo dal lato posteriore del tamburo (Figura 15). Rimuovere completamente il cavo dal tamburo.
- Inserire l'estremità del nuovo cavo attraverso la presa del tamburo. Ricollegare l'estremità al tamburo come viene mostrato nella Figura 15.

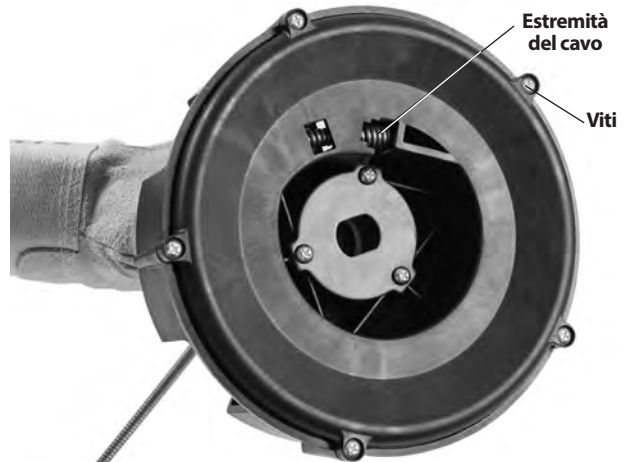
Figura 14 – Rimozione del Retro del tamburo

- Collocare il tamburo sul retro e inserire manualmente il nuovo cavo nel tamburo.

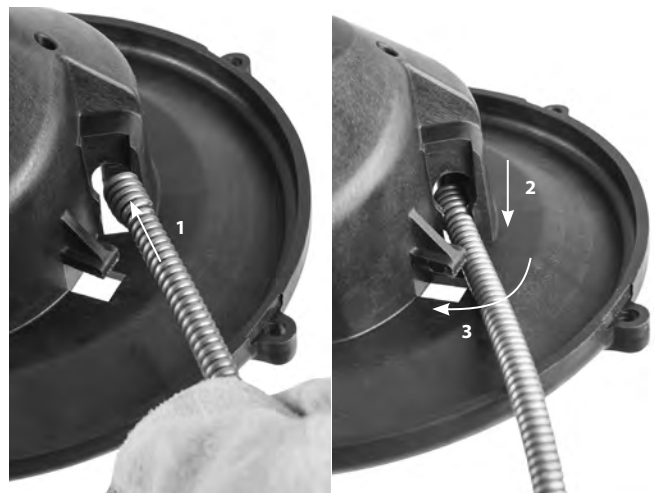
Figura 15 – Collegamento del Cavo al Tamburo interno

- Collocare il tamburo nella macchina (Figura 16). Ruotare il tamburo fino a quando sarà collocato in posizione.



Figura 16 – Inserimento del Tamburo nella Macchina

8. Installare l'alloggiamento anteriore e il tubo guida.

Attrezzatura opzionale

⚠AVVERTENZA

Per ridurre il rischio di gravi lesioni, usare esclusivamente accessori progettati espressamente e raccomandati per l'uso con la Macchina stasatrice PowerClear RIDGID, come quelli elencati di seguito.

	N. di catalogo	N. del modello	Descrizione
	41937	—	Guanti per la pulizia del drenaggio RIDGID, Pelle
	55983	—	Cavo da 1/4 pollice x 30 piedi (6 mm x 9,1 m) MAXCORE™ 50

Ulteriori informazioni sull'apparecchiatura disponibile per la Macchina stasatrice PowerClear sono reperibili nel Catalogo RIDGID e online sul sito web RIDGID.com.

Stoccaggio della macchina

⚠AVVERTENZA La stasatrice deve essere conservata asciutta e al chiuso o ben coperta se lasciata all'aperto. Immagazzinare la macchina in una zona chiusa a chiave, lontano dalla portata dei bambini e delle persone che non hanno familiarità con le stasatrici. Questa macchina può provocare lesioni molto gravi se adoperata da utenti inesperti.

Manutenzione e Riparazione

⚠AVVERTENZA

Manutenzione o riparazioni inadeguate possono rendere non sicuro il funzionamento del dispositivo.

Le Istruzioni di manutenzione descrivono buona parte delle necessità di manutenzione di questa macchina. Gli eventuali problemi non trattati in questa sezione devono essere gestiti da un tecnico di un Centro di Assistenza RIDGID autorizzato.

Rivolgersi esclusivamente a un centro manutenzione autorizzato indipendente RIDGID o al fabbricante. Usare soltanto parti di servizio RIDGID.

Per informazioni sul Centro di Assistenza Indipendente RIDGID più vicino o qualsiasi domanda su manutenzione o riparazione:

- Contattare il proprio distributore RIDGID.
- Visitare il sito web RIDGID.com per trovare il punto di contatto RIDGID locale.
- Contattare il Reparto Assistenza Tecnica di Ridge Tool inviando un'e-mail all'indirizzo rttechservices@emerson.com oppure, negli Stati Uniti e in Canada, chiamare il numero +1-800-519-3456.

Smaltimento

Parti della Macchina stasatrice PowerClear contengono materiali di valore e possono essere riciclate. Nella propria zona potrebbero esservi aziende specializzate nel riciclaggio. Smaltire i componenti in conformità con tutte le normative in vigore. Contattare l'autorità locale di gestione dello smaltimento per maggiori informazioni.



Per i Paesi CE: non smaltire l'apparecchiatura elettrica con i rifiuti domestici!

Secondo la Direttiva europea 2012/19/UE sullo Smaltimento di apparecchiature elettriche ed elettroniche e la sua implementazione nella legislazione nazionale, le apparecchiature elettriche che non sono più utilizzabili devono essere raccolte separatamente e smaltite in modo ecocompatibile.

Risoluzione dei problemi

PROBLEMA	POSSIBILI CAUSE	SOLUZIONE
Il cavo si attorciglia o si rompe.	Il cavo viene forzato.	Non forzare il cavo! Lasciare che sia la trivella a svolgere il lavoro.
	Il cavo è usato in un tubo dal diametro errato.	Usare il cavo giusto per la tubazione.
	Il motore è in modalità di rotazione inversa.	Usare la rotazione inversa solo se il cavo rimane incastrato nell'ostruzione.
	Il cavo è esposto all'acido.	Pulire i cavi regolarmente.
	Il cavo è usurato.	Se il cavo è usurato, sostituirlo.
	Il cavo non è sostenuto in modo adeguato.	Supportare il cavo adeguatamente; vedere le istruzioni.
Il cavo smette di ruotare quando l'interruttore a pedale viene premuto. Si riavvia quando l'interruttore a pedale viene rilasciato.	Foro nell'interruttore a pedale o nel tubo flessibile.	Sostituire il componente danneggiato.
	Foro nell'interruttore a diaframma.	Se non si riscontrano problemi con il pedale o con il tubo flessibile, sostituire l'interruttore a diaframma.
Il cavo gira in una direzione, ma non nell'altra.	Interruttore FOR/OFF/REV (AVANTI/SPENTO/INDIETRO) difettoso.	Sostituire l'interruttore.
L'interruttore differenziale per guasto messa a terra scatta quando la macchina viene collegata all'alimentazione o quando si preme il pedale.	Cavo di alimentazione danneggiato.	Sostituire il set del cavo di alimentazione.
	Cortocircuito nel motore.	Portare il motore al più vicino Centro di Assistenza Indipendente RIDGID.
	Interruttore differenziale per guasto messa a terra difettoso.	Sostituire il set del cavo di alimentazione.
	Umidità nel motore, sulla cassetta dell'interruttore o sulla presa.	Portare la stasatrice al più vicino Centro di Assistenza Indipendente RIDGID.
L'unità AUTOFEED non funziona.	Unità AUTOFEED piena di detriti.	Pulire l'unità AUTOFEED.
	L'unità AUTOFEED richiede lubrificazione.	Lubrificare l'unità AUTOFEED con un olio per macchinario leggero.
La macchina trema o si sposta durante la pulizia dello scarico.	Il cavo non è distribuito in modo uniforme.	Estrarre completamente il cavo e reinserirlo, distribuendolo in modo uniforme.
	I respingenti non sono a terra.	Collocare il prodotto su una superficie stabile piana.
	Il terreno non è a piano.	Collocare il prodotto su una superficie stabile piana.

Máquina de limpeza de tubagens

Máquina de limpeza de tubagens PowerClear™



⚠ AVISO!

Leia o Manual do Operador cuidadosamente antes de utilizar esta ferramenta. A não compreensão e a inobservância do conteúdo deste manual pode resultar em choque elétrico, incêndio, e/ou ferimentos pessoais graves.

Máquina de limpeza de tubagens PowerClear™

Registe o Número de Série abaixo e retenha o número de série do produto localizado na placa de nome.

N.º
de série

--	--

Índice

Formulário de registo do número de série da máquina	103
Símbolos de segurança	105
Avisos de segurança gerais para ferramentas elétricas	105
Segurança da área de trabalho	105
Segurança elétrica.....	105
Segurança pessoal	106
Utilização e manutenção da ferramenta elétrica.....	106
Assistência.....	106
Informações de segurança específicas	107
Segurança da máquina de limpeza de tubagens	107
Descrição e especificações	108
Descrição	108
Especificações.....	108
Ícones do interruptor	109
Montagem da máquina	109
Configurar a mangueira guia/o conjunto AUTOFEED.....	109
Inspeção antes da colocação em funcionamento	110
Preparação da máquina e da área de trabalho	111
Instruções de funcionamento	112
Introduzir o cabo na tubagem	113
Passar por sifões ou outras transições	114
Limpeza da tubagem.....	114
Desobstruir o bloqueio	114
Tratar de uma ferramenta presa.....	115
Libertar uma ferramenta presa.....	115
Recolher o cabo	115
Drenar a máquina.....	115
Preparar para o transporte.....	115
Instruções de manutenção	116
Abrir a máquina de limpeza de tubagens/remover o tambor.....	116
Limpeza.....	116
Substituir o cabo.....	116
Equipamento opcional	117
Armazenamento da máquina	117
Assistência e reparação	117
Eliminação	117
Resolução de problemas	118
Declaração de Conformidade CE	Contracapa interior
Garantia vitalícia	Contracapa

*Tradução do manual original

Símbolos de segurança

Neste manual do operador e no produto são utilizados símbolos de segurança e palavras de advertência para comunicar informações de segurança importantes. Esta secção é fornecida para melhorar a compreensão destas palavras e símbolos de advertência.



Este é o símbolo de alerta de segurança. É utilizado para alertar quanto a potenciais perigos de ferimentos pessoais. Respeite todas as mensagens de segurança que se seguem a este símbolo para evitar possíveis ferimentos ou morte.

⚠️ PERIGO

PERIGO indica uma situação perigosa que, se não for evitada, resultará em morte ou ferimento grave.

⚠️ AVISO

AVISO indica uma situação perigosa que, se não for evitada, poderá resultar em morte ou ferimento grave.

⚠️ ATENÇÃO

ATENÇÃO indica uma situação perigosa que, se não for evitada, poderá resultar em ferimentos ligeiros a moderados.

NOTA

NOTA indica informações relacionadas com a proteção de propriedade.



Este símbolo significa que deve ler o manual do operador cuidadosamente antes de utilizar o equipamento. O manual do operador contém informações importantes sobre o funcionamento seguro e adequado do equipamento.



Este símbolo significa que deve utilizar sempre óculos de proteção com proteções laterais, ou viseiras de proteção, ao manusear este equipamento, de forma a reduzir o risco de ferimentos oculares.



Este símbolo indica o risco de mãos, dedos ou outras partes do corpo serem apanhados, enrolados ou esmagados no cabo de limpeza de tubagens.



Este símbolo indica o risco de choque elétrico.

Avisos de segurança gerais para ferramentas elétricas*

⚠️ AVISO

Leia todos os avisos de segurança, instruções, ilustrações e especificações fornecidos com esta ferramenta elétrica. A não observância de todas as instruções abaixo indicadas pode resultar em choque elétrico, incêndio e/ou lesões graves.

GUARDE TODOS OS AVISOS E INSTRUÇÕES PARA REFERÊNCIA FUTURA!

O termo "ferramenta elétrica" nos avisos refere-se à sua ferramenta elétrica com ligação à corrente elétrica (com cabo) ou alimentada por bateria (sem cabo).

Segurança da área de trabalho

- **Mantenha a área de trabalho limpa e bem iluminada.** Áreas desarrumadas ou mal iluminadas podem provocar acidentes.
- **Não opere ferramentas elétricas em atmosferas explosivas, como na presença de líquidos inflamáveis, gases ou pó.** As ferramentas elétricas criam faíscas que podem inflamar o pó ou fumos.
- **Mantenha crianças e visitantes fora do alcance enquanto opera uma ferramenta elétrica.** As distrações podem fazê-lo perder o controlo.

Segurança elétrica

- **As fichas da ferramenta elétrica devem corresponder à tomada. Nunca modifique a ficha de qualquer forma. Não utilize fichas adaptadoras com ferramentas elétricas ligadas à terra ou à massa.** Fichas não modificadas e tomadas correspondentes reduzirão o risco de choque elétrico.
- **Evite o contacto corporal com superfícies ligadas à terra ou à massa, tais como canos, radiadores, fogões e frigoríficos.** O risco de choque elétrico aumenta se o seu corpo estiver em contacto com a terra ou a massa.
- **Não exponha as ferramentas elétricas à chuva ou humidade.** O risco de choque elétrico aumenta com a entrada de água na ferramenta elétrica.
- **Não danifique o cabo. Nunca deve utilizá-lo para transportar, puxar ou desligar a ferramenta elétrica. Mantenha o cabo afastado do calor, de óleo, de extremidades afiadas ou peças em movimento.** Os cabos danificados ou emaranhados aumentam o risco de choque elétrico.
- **Ao utilizar a ferramenta elétrica no exterior, use uma extensão adequada a exteriores.** O uso de um cabo adequado a exteriores reduz o risco de choque elétrico.
- **Se tiver de utilizar uma ferramenta elétrica num ambiente húmido, use um corta-circuito em caso de falha na terra (GFCI) protegido.** A utilização de GFCI reduz o risco de choque elétrico.

* O texto utilizado na secção de Avisos gerais de segurança com ferramentas elétricas deste manual é literal, conforme exigido pela norma UL/CSA edição 62841 aplicável. Esta secção contém práticas de segurança gerais para muitos tipos diferentes de ferramentas elétricas. Nem todas as precauções se aplicam a todas as ferramentas, e algumas não se aplicam a esta ferramenta.

Segurança pessoal

- **Mantenha-se alerta, atento ao que está a fazer e use o bom senso ao utilizar uma ferramenta elétrica. Não utilize uma ferramenta elétrica se estiver cansado ou sob a influência de drogas, álcool ou medicamentos.** Um momento de desatenção durante a utilização de ferramentas elétricas pode resultar em lesões pessoais graves.
- **Utilize equipamento de proteção individual. Utilize sempre proteção ocular.** O equipamento de proteção, como máscaras para o pó, calçado de segurança antiderrapante, capacete ou proteção auricular, utilizado nas condições apropriadas, reduz a ocorrência de ferimentos pessoais.
- **Evite um arranque acidental. Certifique-se de que o interruptor está na posição desligada (OFF) antes de ligar à alimentação e/ou à bateria, pegar ou transportar a ferramenta.** Transportar ferramentas elétricas com o dedo no interruptor ou ligar à alimentação ferramentas elétricas que têm o interruptor ligado (ON) são comportamentos propensos a acidentes.
- **Retire qualquer chave de ajuste ou aperto da ferramenta elétrica antes de a ligar (ON).** Uma chave de ajuste ou aperto deixada numa peça rotativa da ferramenta elétrica pode resultar em ferimentos pessoais.
- **Não se debruce com a ferramenta se com isso perder o equilíbrio. Mantenha uma colocação de pés adequada e o equilíbrio em todos os momentos.** Isto permite um melhor controlo da ferramenta elétrica em situações inesperadas.
- **Vista-se de forma adequada. Não utilize roupa larga ou joias. Mantenha o cabelo e a roupa fora do alcance das peças móveis.** As roupas largas, as joias ou o cabelo comprido podem ficar presos nas peças móveis.
- **Se forem fornecidos dispositivos para a ligação de sistemas de extração e recolha de pó, assegure-se de que estes são ligados e utilizados corretamente.** A utilização de um coletor de poeiras pode reduzir os perigos relacionados com o pó.
- **Não deixe que a familiarização ganha com a utilização frequente de ferramentas deixe com que fique complacente e ignore os princípios de segurança.** Uma ação descuidada pode causar ferimentos graves numa fração de segundos.

Utilização e manutenção da ferramenta elétrica

- **Não force a ferramenta elétrica. Utilize a ferramenta elétrica correta para a sua aplicação.** A ferramenta elétrica correta fará sempre um trabalho melhor e mais seguro à velocidade para que está concebida.
- **Não utilize a ferramenta elétrica se o interruptor não a ligar (ON) e desligar (OFF).** Uma ferramenta elétrica que não possa ser controlada com o interruptor é perigosa e tem de ser reparada.
- **Desligue a ficha da alimentação elétrica e/ou retire a bateria da ferramenta elétrica antes de fazer qualquer ajuste, mudar um acessório ou guardar as ferramentas elétricas.** Estas medidas de prevenção reduzem o risco de ligar a ferramenta elétrica acidentalmente.
- **Guarde as ferramentas elétricas que não estejam em utilização fora do alcance das crianças e não permita que pessoas não familiarizadas com a ferramenta elétrica ou as respetivas instruções operem a ferramenta.** As ferramentas elétricas são perigosas nas mãos de utilizadores sem formação profissional.
- **Faça a manutenção das ferramentas elétricas. Verifique relativamente a desalinhamento ou fixação de peças móveis, quebra de peças e qualquer outra condição que possa afetar a operação da ferramenta elétrica. Em caso de danos, repare a ferramenta elétrica antes da utilização.** Muitos acidentes são causados por ferramentas elétricas em mau estado de conservação.
- **Mantenha as ferramentas de corte afiadas e limpas.** Ferramentas de corte com manutenção adequada e bem afiadas têm menos probabilidades de prender e são mais fáceis de controlar.
- **Utilize a ferramenta elétrica, os acessórios, e as pontas e brocas etc. de acordo com estas instruções, levando em conta as condições de trabalho e as operações a realizar.** A utilização da ferramenta elétrica para fins não previstos pode resultar em situações perigosas.
- **Mantenha as pegas e as superfícies de pega secas, limpas e livres de óleo e gordura.** Os manípulos e as superfícies de pega escorregadios não permitem um manuseamento e controlo seguros em situações inesperadas com a ferramenta.

Assistência

- **A sua ferramenta elétrica deve ser reparada por um técnico qualificado, utilizando apenas peças sobresselentes idênticas.** Isso garante que a ferramenta elétrica se mantém segura.

Informações de segurança específicas

⚠️ AVISO

Esta secção contém informações de segurança importantes específicas desta ferramenta.

Leia estas precauções cuidadosamente antes de utilizar a Máquina de limpeza de tubagens PowerClear, para reduzir o risco de choque elétrico ou outros ferimentos graves.

GUARDE TODOS OS AVISOS E INSTRUÇÕES PARA REFERÊNCIA FUTURA!

Mantenha este manual com a máquina, para utilização pelo operador.

Segurança da máquina de limpeza de tubagens

- **Antes de utilizar a ferramenta, teste o corta-circuito em caso de falha na terra (GFCI) fornecido com o cabo de alimentação, para garantir que funciona corretamente.** Um GFCI em bom funcionamento reduz o risco de choque elétrico.
- **Utilize apenas cabos de extensão protegidos por um GFCI.** O GFCI do cabo de alimentação da máquina não evitará choques elétricos dos cabos de extensão.
- **Agarre o cabo rotativo apenas utilizando luvas recomendadas pelo fabricante.** Luvas em látex, luvas largas ou panos podem enrolar-se no cabo e resultar em ferimentos pessoais graves.
- **Não deixe que o cortador pare de girar enquanto o cabo ainda estiver a rodar.** Isto pode causar demasiada pressão sobre o cabo, podendo torcê-lo, dobrá-lo ou quebrá-lo, levando a possíveis ferimentos pessoais graves.
- **O cabo e o interruptor devem ser controlados por uma pessoa.** Se a extremidade do cabo parar de rodar, o operador tem de ser capaz de desligar o motor da máquina para evitar que o cabo torça, dobre ou quebre.
- **Utilize luvas de látex ou borracha dentro das luvas recomendadas pelo fabricante, óculos, protetores laterais, vestuário de proteção, e um respirador quando se suspeite da presença de produtos químicos, bactérias ou outras substâncias tóxicas ou infecciosas numa linha de drenagem.** As linhas de drenagem podem conter produtos químicos, bactérias e outras substâncias que possam causar queimaduras, ser tóxicos ou infecciosos, ou possam resultar noutros ferimentos pessoais graves.
- **Pratique uma boa higiene. Não coma nem fume enquanto manuseia ou utiliza a ferramenta. Após manusear ou utilizar o equipamento de limpeza de tu-**

bagens, utilize água quente com sabão para lavar as mãos e outras partes do corpo expostas aos conteúdos das tubagens. Isto ajudará a reduzir os perigos para a saúde devido à exposição a material tóxico ou infeccioso.

- **Utilize a máquina de limpeza de tubagens apenas para as dimensões de tubagens recomendadas.** A utilização de uma máquina de limpeza de tubagens com a dimensão incorreta pode fazer com que o cabo torça, dobre ou quebre, podendo resultar em ferimentos pessoais.
- **Mantenha a mão com luva na mangueira guia/unidade AUTOFEED® sempre que a máquina estiver em funcionamento.** Isto fornece um melhor controlo do cabo e ajuda a evitar que este torça, dobre e quebre, o que pode resultar em ferimentos pessoais graves.
- **Posicione a máquina de forma que a unidade AUTOFEED esteja a 6 polegadas (15 cm) da entrada da tubagem, ou apoie de forma adequada o cabo exposto quando a distância ultrapasse os 6 polegadas (15 cm).** Distâncias superiores podem causar problemas de controlo, levando a que o cabo torça, dobre ou quebre. Um cabo torcido, dobrado ou quebrado pode provocar ferimentos por embate ou esmagamento.
- **Não utilize a máquina na rotação REV (sentido inverso) exceto como descrito neste manual.** Trabalhar no sentido inverso pode fazer com que o cabo fique danificado e utiliza-se para retirar a extremidade do cabo de bloqueios.
- **Mantenha as mãos afastadas do tambor rotativo e da mangueira guia.** Não se debruce para dentro do tambor exceto se a máquina estiver desligada da tomada. As peças em movimento podem apanhar a sua mão.
- **Não utilize roupa larga ou joias. Mantenha o cabelo e a roupa fora do alcance das peças móveis.** As roupas largas, joias ou cabelos podem prender-se nas peças móveis.
- **Não utilize esta máquina se o operador ou a máquina estiverem dentro de água.** Utilizar a máquina dentro de água aumenta o risco de choque elétrico.

Se tiver alguma pergunta relativamente a este produto RIDGID®:

- Contacte o seu distribuidor local RIDGID®.
- Visite RIDGID.com para encontrar o seu ponto de contacto RIDGID.
- Contacte o Departamento de Assistência Técnica da Ridge Tool pelo endereço de correio eletrónico rttechservices@emerson.com ou, no caso dos E.U.A. e Canadá, ligue para (800) 519-3456.

Descrição e especificações

Descrição

A máquina de limpeza de tubagens RIDGID® PowerClear™ está concebida para limpar linhas de tubagens de ¾ de polegada (20 mm) a 1½ polegada (40 mm) em lavatórios, banheiros e duchas. Está equipada com um cabo de 30 pés (9 m).

A máquina de limpeza de tubagens PowerClear inclui um mecanismo de avanço de cabo AUTOFEED® bidirecional, que avança e recolhe o cabo através de uma alavanca, à velocidade de 18 pés por minuto. Uma mangueira guia configurável, juntamente com a unidade AUTOFEED, permite que o cabo seja alimentado diretamente para a tubagem, minimizando a sujidade e ajudando a proteger as loiças.

A rotação do tambor e do cabo é controlada por um interruptor FOR/OFF/REV (sentido normal/desligado/sentido inverso) e um interruptor de pedal pneumático fornece o controlo ON/OFF (ligado/desligado) do motor. O cabo de linha tem integrado um corta-circuito em caso de falha na terra (GFCI).

A máquina de limpeza de tubagens tem um alojamento dianteiro transparente, para permitir a monitorização do cabo.

A máquina de lavagem de tubagens PowerClear não é recomendada para utilização em sanitários.



Figura 1 – Máquina de limpeza de tubagens PowerClear



Figura 2 – Máquina de limpeza de tubagens PowerClear

Especificações

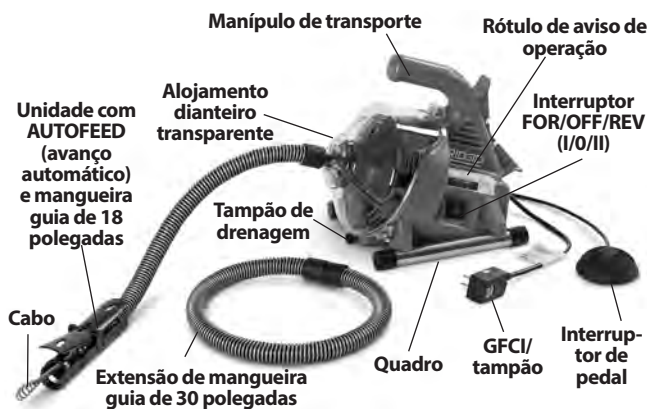
Capacidade de linha ... ¾ de polegada – 1½ polegada (20 mm - 40 mm)

Capacidade do tambor 30 pés (9,1 m) de cabo com diâmetro de ¼ de polegada (6 mm)

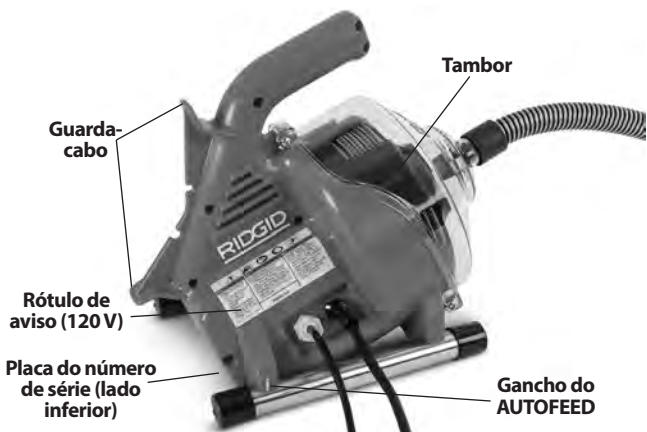
Cabo ¼ de polegada x 30 pés (6 mm x 9,1 m) Cabo MAXCORE™ 50

Tipo de motor Universal

Classificações do motor..... 120 V 230 V
¼ HP 120 W
0,9 Amp, 60 Hz 0,5 Amp, 50 Hz

Ver placa de série para a informação de especificação da máquina.

Velocidade sem carga (n₀) 450 RPM

Velocidade de avanço da unidade AUTOFEED 18 pés/min. (5,5 m/min.)

Controlos..... Controlo da direção de rotação no sentido normal/desligado/sentido inverso momentâneo
Controlo do motor pelo interruptor de pedal pneumático ON/OFF (ligar/desligar)
Cabo de avanço/recolha da unidade AUTOFEED com mangueira guia configurável

Temperatura de funcionamento..... 20 ° - 120 °F (-7 ° - 49 °C)

Peso..... 12 lbs. (5,44 kg)

Dimensões CxLxA 14 pol. x 9 pol. x 11.5 pol. (356 mm x 229 mm x 292 mm)

Pressão acústica (L_{PA})* 70 dB(A), K=3

Potência acústica (L_{WA})* 79 dB(A), K=3

* As medições acústicas são realizadas de acordo com um teste normalizado em conformidade com a norma EN 62481-1.

- As emissões acústicas podem variar consoante a sua localização e utilização específica destas ferramentas.
- Os níveis de exposição diária para som devem ser avaliados para cada aplicação e devem ser tomadas medidas de segurança, quando necessário. A avaliação dos níveis de exposição deve considerar o tempo em que uma ferramenta está desligada e não em utilização. Isto pode reduzir significativamente o nível de exposição ao longo do período de trabalho total.

Ícones do interruptor

- Rotação para a frente (FOR)
- Desligar alimentação
- Rotação no sentido inverso (REV)



Figura 3 – Número de série da máquina

O número de série da máquina encontra-se no lado inferior da estrutura. Os últimos 4 dígitos indicam o mês e o ano do fabrico. (MM = mês, AA = ano).

NOTA Esta máquina foi desenvolvida para a limpeza de tubagens. Se for corretamente utilizada, não danificará uma tubagem que esteja em bom estado e que tenha sido devidamente projetada, construída e mantida. Se a tubagem estiver em mau estado, ou não tiver sido devidamente projetada, construída e mantida, o processo de limpeza de tubagens pode não ser eficaz ou poderia causar danos à tubagem. A melhor forma de determinar o estado de uma tubagem antes da limpeza é através de inspeção visual, com uma câmara. A utilização incorreta desta máquina de limpeza de tubagens pode danificar a máquina e a tubagem. Esta máquina pode não eliminar todas as obstruções.

Montagem da máquina

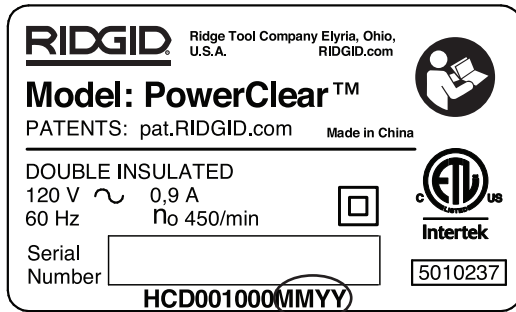
⚠ AVISO

Para reduzir o risco de ferimentos graves durante a utilização, siga estes procedimentos para uma montagem adequada. O interruptor FOR/OFF/REV (sentido normal/desligado/sentido inverso) deve estar na posição OFF e a máquina deve estar desligada da tomada antes da montagem.

Configurar a mangueira guia/o conjunto AUTOFEED

A mangueira guia do AUTOFEED pode ser montada como uma mangueira guia de 18 ou 48 polegadas, dependendo da distância a que estará o PowerClear da abertura da tubagem utilizada. A mangueira guia de 18 polegadas poderá funcionar bem quando a máquina possa estar diretamente ao lado de um lavatório, como numa bancada de cozinha

ou de casa de banho. A mangueira guia de 48 polegadas pode ser adequada quando a máquina ficará no solo, fora de uma banheira. Independentemente do comprimento da mangueira guia utilizada, a montagem do AUTOFEED deverá estar a 6 polegadas (15 cm) da entrada da tubagem. Não estenda a mangueira guia mais de 48 polegadas.

1. Se pretender, ligue as secções de mangueira guia de 18 e 30 polegadas. A ligação encaixa por fricção - Introduza o encaixe macho no encaixe fêmea e confirme que está seguro.
2. Retire e elimine a tampa da extremidade do cabo (máquina nova). Puxe cabo suficiente do tambor para avançar através da mangueira guia e da unidade de AUTOFEED.
3. Avance o cabo através da mangueira guia. Eleve as alavancas ADVANCE (avançar) e RETRIEVE (recolher) para permitir que a cabeça em bolbo do cabo avance através da unidade AUTOFEED. (Figura 5).



Figura 4 – Avançar o cabo para a mangueira guia



Figura 5 – Avançar o cabo através da montagem AUTOFEED®

4. Liberte as alavancas ADVANCE e RETRIEVE.
5. Fixe a mangueira guia à máquina empurrando a mangueira por cima do nariz do alojamento dianteiro (Figura 4). Inverta o processo para remover.

Inspeção antes da colocação em funcionamento

AVISO



Antes de cada utilização, verifique a máquina de limpeza de tubagens e corrija quaisquer problemas para reduzir o risco de ferimentos graves devido a cho-

que elétrico, cabos torcidos ou quebrados, queimaduras químicas, infeções e outras causas, e para evitar danos na máquina de limpeza de tubagens.

Ao inspecionar a sua máquina de limpeza de tubagens, utilize sempre óculos de proteção, luvas de trabalho em couro, e outro equipamento de proteção adequado.

1. Inspeccione as luvas de trabalho em couro. Certifique-se de que estão em bom estado, sem buracos, rasgões ou secções soltas que poderiam ficar presas no cabo rotativo. É importante que não utilize luvas desadequadas ou danificadas. As luvas protegem as suas mãos do cabo rotativo e dos conteúdos da tubagem. Se as luvas não forem luvas de trabalho em couro ou estiverem danificadas ou gastas, não utilize a máquina até que tenha disponível luvas adequadas.
2. Certifique-se de que a máquina de limpeza de tubagens está desligada da tomada e inspeccione o cabo de alimentação, o corta-circuito em caso de falha na terra (GFCI) (se fornecido) e a ficha relativamente a danos. Se a ficha foi modificada, ou o cabo estiver danificado, para evitar choque elétrico, não utilize a máquina até que o cabo tenha sido substituído por um técnico de reparação qualificado.
3. Limpe a máquina de limpeza de tubagens, incluindo as pegas e os controlos. Isto facilita a inspeção e ajuda a impedir que a máquina ou o controlo escorreguem da mão. Limpe e mantenha a máquina de acordo com as instruções de manutenção.
4. Inspeccione a máquina de limpeza de tubagens relativamente aos itens seguintes:
 - Montagem correta e completa.
 - Existência de peças partidas, gastas, em falta, desalinhadas ou coladas.
 - Certifique-se de que o interruptor de pedal está ligado à máquina de limpeza de tubagens. Não utilize a máquina sem o interruptor de pedal.
 - Presença e legibilidade do rótulo de aviso (ver Figura 1 e 2).
 - Movimento suave e desimpedido das alavancas da unidade AUTOFEED (Figura 9).
 - Qualquer condição que possa impedir o funcionamento normal e seguro.

Caso encontre algum problema, não utilize a máquina de limpeza de tubagens até ter reparado os problemas.

5. Limpe qualquer sujidade do cabo. Verifique se não existe desgaste ou danos no cabo. Verifique:
 - Zonas planas óbvias no exterior do cabo (o cabo é feito de fio circular, sendo que o perfil deverá ser redondo).
 - Várias dobras ou dobras excessivamente grandes (dobras ligeiras de até 15 graus podem ser corrigidas).
 - Espaço entre as bobinas do cabo, indicando que o cabo foi deformado por esticar, dobrar ou funcionar no sentido inverso (REV).
 - Corrosão excessiva por armazenar enquanto húmido ou exposição a químicos de tubagens.

Todas estas formas de desgaste e danos enfraquecem o cabo e fazem com que seja mais provável que torça, dobre ou quebre durante a utilização. Antes de utilizar a máquina de limpeza de tubagens, substitua qualquer cabo gasto e danificado.

Certifique-se de que o cabo está totalmente recolhido, não estando mais de 6 polegadas (150 mm) de cabo fora da máquina. Isto evitará que o cabo embata noutras superfícies durante o arranque.

6. Certifique-se de que o interruptor FOR/OFF/REV (sentido normal/desligado/sentido inverso) (I/O/II) está na posição OFF (desligado).
7. Com as mãos secas, ligue o cabo numa tomada corretamente ligada à terra. Teste o GFCI (se fornecido) no cabo elétrico, para garantir que está a funcionar corretamente. Quando pressiona o botão de teste, o botão vermelho "RESET" (restabelecer) deve ficar ligeiramente saliente, e a máquina não funcionará. Volte a ativá-la pressionando o botão vermelho RESET. Se o GFCI não estiver a funcionar corretamente, retire o cabo da tomada e não utilize a máquina de limpeza de tubagens até que o GFCI esteja reparado.
8. Coloque o interruptor FOR/OFF/REV (sentido normal/desligado/sentido inverso) na posição FOR. Pressione o interruptor de pedal e tenha em atenção a direção de rotação do tambor. Se o interruptor de pedal não controlar o funcionamento da máquina, não utilize a máquina até ter reparado o interruptor de pedal. O tambor deverá rodar no sentido anti-horário quando visto da frente do tambor, e corresponderá à direção do tambor mostrada no alojamento dianteiro (Figura 10).

Liberte o interruptor de pedal e deixe que o tambor pare completamente. Mantenha o interruptor FOR/OFF/REV (sentido normal/desligado/sentido inverso) na posição REV, e repita o teste acima para confirmar que a máquina de limpeza de tubagens funciona cor-

retamente no sentido inverso. Se a rotação não estiver correta, não utilize a máquina até ter sido reparada.

- Após completar a inspeção, coloque o interruptor FOR/OFF/REV (sentido normal/desligado/sentido inverso) na posição OFF (desligado) e, com as mãos secas, desligue a máquina da tomada.

Preparação da máquina e da área de trabalho

⚠ AVISO



Prepare a máquina de limpeza de tubagens e a área de trabalho de acordo com estes procedimentos

para reduzir o risco de ferimentos devido a choque elétrico, incêndio, capotamento da máquina, cabos torcidos ou quebrados, queimaduras químicas, infecções e outras causas, e para evitar danos na máquina de limpeza de tubagens.

Ao configurar a sua máquina de limpeza de tubagens, utilize sempre óculos de proteção e outro equipamento de proteção adequado.

- Verifique a área de trabalho relativamente a:
 - Iluminação adequada.
 - Líquidos inflamáveis, vapores ou pó que possam inflamar-se. Se estes estiverem presentes, não trabalhe nessa área até que as fontes dos mesmos estejam identificadas e corrigidas. A máquina de limpeza de tubagens NÃO é à prova de explosão, e pode causar faíscas.
 - Uma localização livre, nivelada, estável e seca para todo o equipamento e para o operador. Não utilize a máquina enquanto estiver na água. Se necessário, retire a água da área de trabalho.
 - Tomada elétrica com a devida tensão adequadamente ligada à terra. Verifique a placa de série da máquina para a tensão adequada. Uma tomada de três espigões ou GFCI pode não estar adequadamente ligada à terra. Em caso de dúvida, peça a um electricista licenciado que inspecione a tomada.
 - Desimpeça o caminho para a tomada elétrica para que não contenha quaisquer fontes potenciais de danos para o cabo de alimentação.
- Inspeccione a tubagem que vai ser limpa. Se possível, determine o(s) ponto(s) de acesso à tubagem, o(s) tamanho(s) e comprimento(s) da mesma, a distância até depósitos ou linhas principais, a natureza do bloqueio, a presença de produtos químicos de limpeza de tubagens ou de outros produtos químicos, etc. Se estiverem presentes produtos químicos na tubagem, é importante compreender as medidas de segurança

específicas para trabalhar na presença desses produtos químicos. Contacte o fabricante das substâncias químicas para obter as informações necessárias.

- Determine qual é o equipamento correto para a aplicação. *Consulte as Especificações.*
A máquina de lavagem de tubagens PowerClear não é recomendada para utilização em sanitários.
Poderá encontrar máquinas de limpeza de tubagens para outras aplicações consultando o Catálogo Ridge Tool, disponível on-line em RIDGID.com
- Certifique-se de que todo o equipamento foi corretamente inspecionado.
- Se for necessário, coloque coberturas de proteção na área de trabalho. O processo de limpeza de tubagens pode causar sujidade.
- Se necessário, tome as medidas adequadas para aceder à tubagem a limpar.

- Para muitas tubagens, o cabo pode ser roscado através do reticulado da tubagem (*Figura 6A*).
- Para um lavatório com válvula clic clac, retire a haste de elevação e a válvula. Certifique-se de que coloca um recipiente por baixo do tampão de limpeza ou sifão para recolher qualquer água que possa sair. (*Figura 6B*).
- Para outros lavatórios, o tampão de limpeza ou sifão pode necessitar de ser removido. Certifique-se de que coloca um recipiente por baixo do tampão de limpeza ou sifão para recolher qualquer água que possa sair. (*Figura 6C*).
- Transbordamento da banheira: para banheiras, nunca tente atravessar a tubagem, isto danificaria o cabo. Retire a placa de transbordamento e qualquer mecanismo para aceder à tubagem (*Figura 6D*).



Figura A



Figura B



Figura C

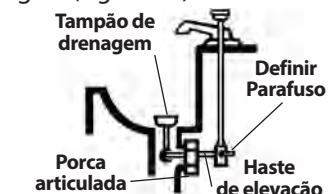

Figura D

Figura 6 – Acesso à tubagem

- Posicione a máquina de limpeza de tubagens para que assente direita e firmemente nos pés de borracha. Não coloque a máquina em tapetes ou outras superfícies que possam bloquear a ventilação do

ar por baixo da máquina. A extremidade da unidade AUTOFEED deve estar a 6 polegadas (15 cm) do acesso à tubagem. A mangueira guia não deve ser puxada até ao máximo ou dobrada para atingir esta posição. Distâncias superiores ao acesso à tubagem aumentam o risco do cabo torcer ou dobrar. Caso a máquina não possa ser colocada com a abertura do tambor a 6 polegadas (15 cm) do acesso à tubagem, estenda o acesso à tubagem com um tubo e encaixes de dimensões semelhantes (ver Figura 7). Um apoio incorreto do cabo pode permitir que este dobre e torça e pode danificar ou ferir o operador.

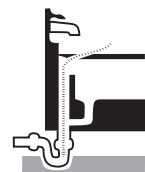

Figura 7 – Exemplo de estender a tubagem até 6 polegadas (15 cm) da unidade AUTOFEED.

8. Avalie a área de trabalho e determine se é necessário colocar barreiras para manter as pessoas afastadas da máquina de limpeza de tubagens e da área de trabalho. O processo de limpeza de tubagens pode causar sujidade e as pessoas podem distrair o operador.
9. Posicione o interruptor de pedal para facilidade de acesso. Deve conseguir segurar e controlar a mangueira guia e as alavancas do AUTOFEED, controlar o interruptor de pedal e alcançar o interruptor FOR/OFF/REV (sentido normal/desligado/sentido inverso).
10. Confirme que o interruptor FOR/OFF/REV (sentido normal/desligado/sentido inverso) está na posição OFF (desligado).
11. Encaminhe o cabo pelo caminho desimpedido. Com as mãos secas, ligue a máquina de limpeza de tubagens a uma tomada adequadamente ligada à terra. Mantenha todas as ligações secas e afastadas do solo. Se o cabo de alimentação não for suficientemente comprido, utilize uma extensão que:
 - Esteja em bom estado.
 - Tenha uma ficha semelhante à fornecida com a máquina de limpeza de tubagens.

- Tem classificação para utilização em exterior e contém W ou W-A na designação do cabo (por exemplo, SOW), ou está em conformidade com os tipos H05VV-F, H05RN-F ou desenho do tipo IEC (60227 IEC 53, 60245 IEC 57).
- Tem dimensão de cabo suficiente. Para extensões de até 50 pés (15,2 m) de comprimento, utilize 16 AWG (1,5 mm²) ou mais pesado. Para extensões de 50 - 100 pés (15,2 m - 30,5 m) de comprimento, utilize 14 AWG (2,5 mm²) ou mais pesado

Quando utilizar um cabo de extensão, o GFCI na máquina de limpeza de tubagens não protege o cabo de extensão. Se a tomada não estiver protegida com GFCI, é aconselhável utilizar uma tomada do tipo GFCI entre a tomada e o cabo de extensão para reduzir o risco de choque, se houver uma falha no cabo de extensão.

Instruções de funcionamento

⚠ AVISO



Use sempre proteção ocular para proteger os seus olhos contra sujidade e outros objetos estranhos.

Utilize sempre luvas de trabalho em couro, em bom estado. Luvas em látex, luvas largas ou panos podem enrolar-se no cabo e resultar em ferimentos pessoais graves. Utilize apenas luvas de látex ou borracha por baixo das luvas de trabalho em couro. Não use luvas de limpeza de tubagens danificadas.

Utilize sempre equipamento de proteção individual adequado quando manuseia e utiliza equipamento de limpeza de tubagens. As tubagens podem conter produtos químicos, bactérias e outras substâncias que podem ser tóxicas, infecciosas, causar queimaduras ou outros problemas. O equipamento de proteção individual inclui sempre óculos de segurança e luvas de trabalho em couro, e pode incluir equipamento como luvas de látex ou borracha, proteção facial, óculos, vestuário de proteção, equipamento de respiração e calçado com biqueira de aço.

Não deixe que a extremidade do cabo pare de girar enquanto a máquina ainda estiver a funcionar. Isto pode tensionar excessivamente o cabo e fazer com que torça, dobre ou quebre. Um cabo torcido, dobrado ou quebrado pode provocar ferimentos por embate ou esmagamento.

Mantenha a mão com luva na mangueira guia/unidade AUTOFEED enquanto a máquina estiver em funcionamento. Isto permite-lhe controlar melhor o cabo e ajuda a evitar que este torça, dobre ou quebre. Um cabo torcido, dobrado ou quebrado pode provocar ferimentos por embate ou esmagamento.

Posicione a máquina de forma que a unidade AUTOFEED esteja a 6 polegadas (15 cm) da entrada da tubagem, ou apoie de forma adequada o cabo exposto quando a distância ultrapasse as 6 polegadas. Distâncias superiores podem causar problemas de controlo, levando a que o cabo torça, dobre ou quebre. Um cabo torcido, dobrado ou quebrado pode provocar ferimentos por embate ou esmagamento.

O cabo e o interruptor de pedal devem ser controlados por uma pessoa. Se a extremidade do cabo parar de rodar, o operador tem de ser capaz de desligar o motor da máquina para evitar que o cabo torça, dobre ou quebre. Um cabo torcido, dobrado ou quebrado pode provocar ferimentos por embate ou esmagamento.

Respeite as instruções de funcionamento para reduzir o risco de ferimentos devido a cabos torcidos ou quebrados, extremidades dos cabos enroladas, tombamento da máquina, queimaduras químicas, infeções e outras causas.

1. Assegure-se de que a máquina e a área de trabalho foram preparadas adequadamente e de que a área de trabalho está livre de pessoas e outras distrações.
2. Puxe o cabo para fora da máquina e introduza na tubagem. Pelo menos um pé (0,3 m) de cabo tem de estar na tubagem para que a extremidade do cabo não saia dela e embata em algo quando a máquina for iniciada.

Encaminhe o cabo diretamente da tomada da máquina para a abertura da tubagem, reduzindo o cabo exposto e as alterações de direção. Não faça dobras apertadas no cabo - isso poderá aumentar o risco de torção ou quebra.

3. Assuma uma posição de operação correta para ajudar a manter o controlo do cabo e da máquina (ver Figura 9):
 - Certifique-se de que pode controlar o interruptor de pedal. Não pressione ainda o interruptor de pedal. Em caso de emergência, tem de conseguir libertar o interruptor de pedal.
 - Certifique-se de que tem um bom equilíbrio, que não tem de se esticar e que não é possível cair sobre o interruptor de pedal, a máquina de limpeza de tubagens, a tubagem ou outros perigos.
 - Deve conseguir controlar e suportar a mangueira guia e as alavancas da unidade AUTOFEED à medida que o cabo entra na tubagem e no bloqueio.
 - Deve conseguir alcançar o interruptor FOR/OFF/REV (sentido normal/desligado/sentido inverso).



Figura 8 – Na posição de funcionamento

4. Mova o interruptor FOR/OFF/REV (sentido normal/desligado/sentido inverso) para a posição FOR. Não pressione ainda o interruptor de pedal. Não rode o cabo no sentido inverso exceto quando especificamente indicado nestas instruções. O funcionamento da máquina de limpeza de tubagens no sentido inverso pode danificar o cabo.

Introduzir o cabo na tubagem

Agarre a unidade AUTOFEED (Avanço automático) com uma mão e segure-a de forma a que uma extremidade da unidade esteja a 6 polegadas (15 cm) da abertura da tubagem (Ver Figura 7). A mangueira guia ajuda a proteger o equipamento contra danos e a conter o líquido libertado pelo cabo à medida que é recolhido da tubagem. Caso a unidade AUTOFEED (Avanço automático) não seja mantida a 6 polegadas (15 cm) da abertura da tubagem, o cabo não será corretamente suportado, podendo torcer, dobrar ou quebrar.

Preste atenção à forma como sente a mangueira guia na sua mão. Uma vez que a mangueira guia está por cima do cabo, existe menos sensibilidade ao aumento de peso do cabo e pode ser difícil sentir se a extremidade do cabo está ou não a rodar. Caso a extremidade do cabo não esteja a rodar, a tubagem não está a ser limpa.



Figura 9 – Alavanca de avanço/recolha

Confirme que está pelo menos um pé de cabo na tubagem e que a extremidade da unidade AUTOFEED (Avanço automático) está a menos de 6 polegadas (15 cm) da abertura da tubagem. Pressione o interruptor de pedal para iniciar a máquina. Para avançar o cabo na tubagem, pressione a alavanca de AVANÇO (Figura 9). O cabo rotativo avançará para dentro da tubagem.

Passar por sifões ou outras transições

Se for difícil passar o cabo por um sifão, podem utilizar-se os métodos ou combinações de métodos seguintes.

- Em primeiro lugar, impulsos pronunciados no cabo/na mangueira guia, com o cabo a rodar ou não, podem ajudar a que o cabo atravesse um sifão.
- Um segundo método consiste em acionar a máquina de limpeza de tubagens no sentido inverso (REV) durante vários segundos, enquanto empurra o cabo/mangueira guia. Faça isto apenas tempo suficiente para iniciar a passagem do cabo pelo sifão. O funcionamento do cabo em sentido inverso pode danificá-lo. Com o cabo a funcionar em REV, a alavanca de avanço recolhe o cabo e a alavanca de recolha avança o cabo.

Se estas opções não funcionarem, considere um cabo de diâmetro inferior ou mais flexível, ou uma máquina de limpeza de tubagens RIDGID diferente.

Limpeza da tubagem

Mantenha sempre pelo menos uma mão na mangueira guia/unidade AUTOFEED. Preste atenção à forma como sente a mangueira guia na sua mão, e observe a rotação do tambor.

À medida que o cabo avança para dentro da tubagem, pode sentir e ver que o cabo/o tambor abranda e sente a mangueira guia a começar a acumular ou enrolar (sentirá a mangueira guia a querer torcer ou entrelaçar). Isto pode dever-se a uma transição na linha da tubagem (sifão, cotovelo, etc.), acumulação na tubagem (gordura, etc.), ou o próprio bloqueio. Avance o cabo lenta e cuidadosamente. Não permita que o cabo acumule fora da tubagem. Isto pode fazer com que o cabo torça, dobre ou quebre. Mantenha a extremidade da unidade AUTOFEED (Avanço automático) a 6 polegadas (15 cm) da abertura da tubagem.

Preste atenção à quantidade de cabo que introduziu na tubagem. Introduzir cabo numa linha de tubagem maior ou transição semelhante pode fazer com que dobre ou emaranhe, evitando a remoção do bloqueio. Minimizar a quantidade de cabo introduzida na transição para evitar problemas. A quantidade de cabo no tambor pode monitorizar-se através do alojamento transparente dianteiro (Figura 10).



Figura 10 – Monitorizar o cabo no tambor

Desobstruir o bloqueio

Se a extremidade do cabo deixar de rodar, já não está a limpar a tubagem. Caso a extremidade do cabo fique presa no bloqueio e se mantenha a alimentação na máquina de limpeza de tubagens, o cabo começará a enrolar (poderá sentir que a mangueira guia começa a torcer ou entrelaçar) ou acumular fora da tubagem. Ao manter uma mão na mangueira guia, conseguirá senti-la a enrolar e poderá controlar o cabo. Quando sentir o cabo a enrolar, ou se a extremidade do cabo parar de rodar, liberte imediatamente a alavanca ADVANCE (Avanço) e pressione a alavanca RETRIEVE (Recolha) para libertar a extremidade do cabo do bloqueio. Não mantenha o cabo a rodar caso a extremidade esteja presa num bloqueio. Se a extremidade do cabo deixar de rodar e o tambor continuar a girar, o cabo pode torcer, dobrar ou quebrar.

Quando a extremidade do cabo estiver livre do bloqueio e voltar a rodar, pode avançá-la de novo lentamente para o bloqueio. Deixe a extremidade do cabo rotativa "ficar" no bloqueio para parti-lo por completo. Não tente forçar a extremidade do cabo através do bloqueio. Trabalhe a extremidade do cabo desta maneira até conseguir passar completamente pelo bloqueio (ou bloqueios) e a tubagem ficar desimpedida.

Enquanto trabalha no bloqueio, a extremidade do cabo pode ficar entupida com resíduos e cortes do bloqueio. Isto pode evitar progressos adicionais. Deve recolher o cabo da tubagem e retirar os resíduos. Consulte a secção sobre "Recolher o cabo".

Se a extremidade do cabo continuar a ficar presa no bloqueio, pode precisar de utilizar uma máquina de limpeza de tubagens RIDGID diferente.

Tratar de uma ferramenta presa

Caso a extremidade do cabo pare de rodar e não for possível retirar o cabo do bloqueio, liberte o interruptor de pedal, segure firmemente a unidade AUTOFEED (Avanço automático) e a mangueira guia, e liberte a alavanca de avanço. Não retire a mão da mangueira guia, ou o cabo poderá dobrar, torcer e quebrar. O motor parará e o cabo e o tambor funcionarão no sentido inverso até que a energia armazenada no cabo seja libertada. Não retire a mão da unidade AUTOFEED (Avanço automático) e da mangueira guia até que a tensão seja libertada. Coloque o interruptor FOR/OFF/REV (sentido normal/desligado/sentido inverso) na posição OFF.

Libertar uma ferramenta presa

Caso o cabo esteja preso no bloqueio, mantenha o interruptor FOR/OFF/REV (sentido normal/desligado/sentido inverso) na posição REV (sentido inverso). Com ambas as alavancas do AUTOFEED (Avanço automático) libertadas, pressione o interruptor de pedal durante vários segundos, até estar livre do bloqueio. Não utilize a máquina na posição REV (sentido inverso) mais tempo do que o necessário para libertar a extremidade do cabo do bloqueio, ou poderá danificar o cabo. Coloque o interruptor FOR/OFF/REV (sentido normal/desligado/sentido inverso) na posição FOR (sentido normal) e continue a limpar a tubagem.



Figura 11 – Recolher o cabo

Recolher o cabo

1. Quando a tubagem estiver desbloqueada, se possível, inicie um fluxo de água através da tubagem para retirar os resíduos da linha e ajudar a limpar o cabo enquanto o recolhe. Isto pode fazer-se abrindo uma

torneira no sistema ou utilizando outros métodos. Preste atenção ao nível de água, uma vez que a tubagem poderia entupir novamente.

2. O interruptor FOR/OFF/REV (sentido normal/desligado/sentido inverso) deve estar na posição FOR - não recolha o cabo com o interruptor na posição REV, isto pode danificar o cabo. Tal como ao introduzir o cabo na tubagem, os cabos podem ficar presos enquanto são recolhidos.

Pressione a alavanca RETRIEVE (Recolha) para recolher o cabo (Figura 11). Mantenha as mãos com firmeza na unidade AUTOFEED e na mangueira guia, para controlo. A extremidade do cabo pode ficar presa enquanto é recolhida. Continue a recolher o cabo até que a ferramenta esteja na entrada da tubagem. Liberte a alavanca de avanço.

3. Liberte o interruptor de pedal, deixando que o tambor pare completamente. Não puxe a extremidade do cabo da tubagem enquanto o cabo está em rotação. A ferramenta pode chicotear, causando ferimentos graves.
4. Coloque o interruptor FOR/OFF/REV (sentido normal/OFF/sentido inverso) na posição OFF e, com as mãos secas, desligue a máquina da tomada. Puxe o cabo restante da tubagem de forma manual e recolha para a máquina de limpeza de tubagens. Se necessário, continue a limpeza seguindo o processo acima. Recomendam-se várias passagens numa linha para uma limpeza completa.

Drenar a máquina

Se for necessário drenar a máquina, desligue a máquina e, com as mãos secas, desligue a máquina da tomada. Retire o tampão de drenagem (ver Figura 1) e faça a drenagem. Se necessário, pode elevar a parte traseira da máquina.

Preparar para o transporte

Enrole o cabo e a mangueira do interruptor de pedal no guarda-cabo. Fixe conforme mostrado na Figura 12. Fixe o AUTOFEED no gancho.



Figura 12 – Preparar para o transporte

Instruções de manutenção

⚠ AVISO

O interruptor FOR/OFF/REV (sentido normal/desligado/sentido inverso) deve estar na posição OFF e a máquina deve estar desligada da tomada antes de qualquer manutenção.

Ao realizar qualquer manutenção, utilize sempre óculos de segurança e outro equipamento de proteção adequado.

Abrir a máquina de limpeza de tubagens/ remover o tambor

Para abrir a máquina para limpar ou substituir o cabo:

1. Se necessário, drene a máquina. Retire a mangueira guia (ver a secção Montagem).
2. Avance o cabo para o tambor.
3. Desaperte (mas não retire) os três (3) parafusos com tampa. (ver a Figura 13).
4. Puxe o alojamento dianteiro para fora.
5. Retire o tambor puxando para a frente.
6. Inverta o processo para voltar a montar. Pode necessitar de rodar o tambor para assentar na direção. Certifique-se de que a anilha do tambor está corretamente colocada no tambor.



Figura 13 – Abrir a máquina de limpeza de tubagens

Limpeza

Após cada utilização, limpe a máquina. Retire a mangueira guia e o tambor/cabo da máquina. Se desejar, pode utilizar um detergente suave ou uma solução antibacteriana. Não utilize solventes, abrasivos ou outros agentes de limpeza agressivos.

Máquina – utilize um pano macio húmido para limpar a máquina e a cavidade do tambor. Não submerja nem enxague a máquina com água. Não permita que entre água para o motor ou outros componentes elétricos. Certifique-se de que a unidade está completamente seca antes de ligá-la e utilizá-la.

Alojamento dianteiro – Retire da máquina, enxague com água e limpe com um pano macio húmido.

Tambor e cabo – Enxague o tambor e o cabo com água após cada utilização, para evitar os efeitos danosos dos sedimentos e compostos de limpeza de tubagens. Deixe secar antes de instalar o tambor para reduzir a corrosão do cabo.

Unidade AUTOFEED – Enxague o conjunto AUTOFEED com água e lubrifique com lubrificante de máquina leve.

Mangueira guia – Enxague com água e drene.

Substituir o cabo

1. Retire a mangueira guia (ver a secção Montagem) e o alojamento dianteiro/tambor (Figura 13).
2. Puxe o cabo para fora da frente do tambor.
3. Retire cinco (5) parafusos que fixam a traseira do tambor (Figura 14).
4. Desligue a extremidade do cabo da traseira do tambor (Figura 15). Retire completamente o cabo do tambor.
5. Avance a extremidade do cabo novo através da saída do tambor. Fixe a extremidade à traseira do tambor, conforme mostrado na Figura 15.



Figura 14 – Retirar a traseira do tambor

6. Coloque o tambor na traseira e avance manualmente o cabo novo para o tambor.

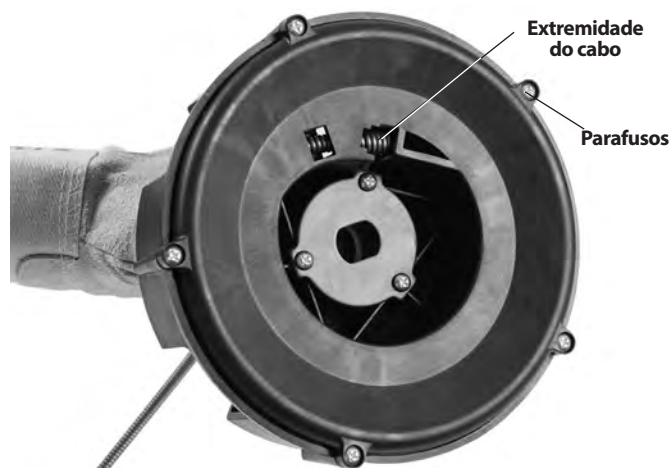

Figura 15 – Fixar o cabo ao tambor interno

7. Coloque o tambor na máquina (Figura 16). Rode o tambor até que assente no lugar.

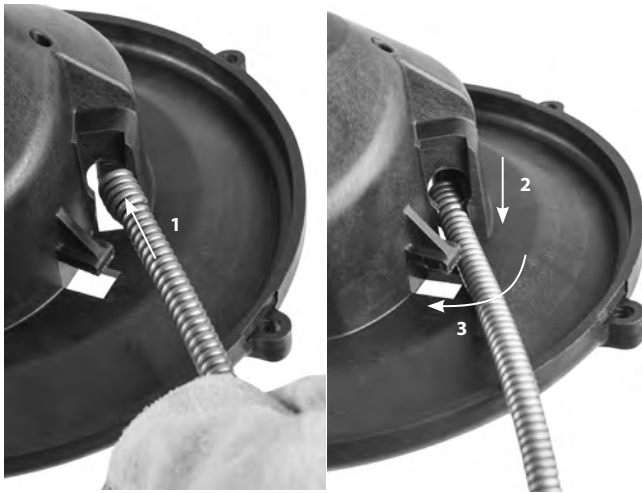

Figura 16 – Introduzir o tambor na máquina

8. Instale o alojamento dianteiro e a mangueira guia.

Equipamento opcional

⚠️ AVISO

Para reduzir o risco de ferimentos graves, utilize apenas acessórios especificamente concebidos e recomendados para utilização com a Máquina de limpeza de tubagens PowerClear RIDGID, como os listados abaixo.

	N.º catálogo	N.º modelo	Descrição
	41937	—	Luvas de limpeza de drenagens RIDGID, couro
	55983	—	Cabo de ¼ de polegada x 30 pés (6 mm x 9,1 m) MAXCORE™ 50

Pode encontrar mais informação sobre o equipamento disponível para a Máquina de limpeza de tubagens PowerClear no Catálogo RIDGID e on-line, em RIDGID.com.

Armazenamento da máquina

⚠️ AVISO A máquina de limpeza de tubagens deve ser guardada seca, no interior, ou bem coberta, caso seja armazenada no exterior. Guarde a máquina numa área isolada que esteja fora do alcance de crianças e de pessoas não familiarizadas com máquinas de limpeza de tubagens. Esta máquina pode causar graves lesões nas mãos de pessoas sem formação específica.

Assistência e reparação

⚠️ AVISO

Serviço ou reparação impróprios podem tornar a máquina insegura de operar.

As *Instruções de Manutenção* serão suficientes para resolver a maioria das necessidades de manutenção desta máquina. Quaisquer problemas não mencionados nesta secção podem ser resolvidos por um técnico de assistência RIDGID.

A ferramenta deve ser levada a um Centro de Assistência Independente Autorizado da RIDGID, ou devolvida à fábrica. Utilize apenas peças de assistência RIDGID.

Para informações sobre o Centro de Assistência Independente da RIDGID mais próximo, ou para questões sobre assistência e reparação:

- Contacte o seu distribuidor local RIDGID.
- Visite RIDGID.com para encontrar o seu ponto de contacto RIDGID.
- Contacte o Departamento de Assistência Técnica da Ridge Tool pelo endereço de correio eletrónico rttechservices@emerson.com, ou no caso dos E.U.A. e Canadá, ligue para (800) 519-3456.

Eliminação

Peças da Máquina de limpeza de tubagens PowerClear contêm materiais valiosos, e podem ser recicladas. Existem empresas especializadas em reciclagem que podem ser encontradas localmente. Elimine os componentes em conformidade com todos os regulamentos aplicáveis. Contacte as autoridades locais de gestão dos resíduos para mais informações.



Para os países da CE: Não elimine o equipamento elétrico juntamente com resíduos domésticos!

De acordo com a Diretiva Europeia 2012/19/UE relativa aos resíduos de equipamentos elétricos e eletrónicos e a sua transposição para a legislação nacional, o equipamento elétrico em final de vida útil deve ser recolhido em separado e eliminado de forma ambientalmente correta.

Resolução de problemas

PROBLEMA	CAUSAS POSSÍVEIS	SOLUÇÃO
Cabo torcido ou a quebrar.	O cabo está a ser forçado. Cabo utilizado com um diâmetro de tubo incorreto. Motor ligado no sentido inverso. Cabo exposto a ácido. Cabo gasto. Cabo apoiado incorretamente.	Não force o cabo! Permita que a broca execute o trabalho. Utilize o cabo correto para o tubo. Utilize o sentido inverso apenas se o cabo ficar preso no bloqueio. Limpe os cabos regularmente. Se o cabo estiver gasto, substitua-o. Apoie o cabo de forma correta, consulte as instruções.
O cabo para de rodar enquanto o interruptor de pedal está pressionado. Reinicia quando o interruptor de pedal é pressionado novamente.	Orifício no interruptor de pedal ou mangueira. Orifício no interruptor do diafragma.	Substitua o componente danificado. Caso não exista qualquer problema no pedal ou na mangueira, substitua o interruptor do diafragma.
O cabo roda numa direção, mas não na outra.	Interruptor FOR/OFF/REV (sentido normal/desligado/sentido inverso) avariado.	Substitua o interruptor.
Corta-circuito em caso de falha na terra dispara quando se liga a máquina ou quando se pressiona o pedal.	Cabo de alimentação danificado. Curto-circuito no motor. Corta-circuito em caso de falha na terra avariado. Humidade no motor, caixa de interruptores ou ficha.	Substitua o conjunto do cabo. Leve o motor ao Centro de assistência independente RIDGID mais próximo. Substitua o conjunto do cabo. Leve a máquina de limpeza de tubagens ao Centro de assistência independente RIDGID mais próximo.
A unidade AUTOFEED (Avanço automático) não funciona.	Unidade AUTOFEED cheia de resíduos. A unidade AUTOFEED (Avanço automático) precisa de lubrificação.	Limpe a unidade AUTOFEED. Lubrifique a unidade AUTOFEED com lubrificante de máquina leve.
A máquina balança ou move-se quando se limpa a tubagem.	O cabo não está distribuído de forma uniforme. Os amortecedores não estão no solo. O solo não é nivelado.	Puxe todo o cabo para fora e volte a avançá-lo, distribuindo uniformemente. Coloque numa superfície estável e nivelada. Coloque numa superfície estável e nivelada.

PowerClear™ Avloppsrensmaskin



⚠ VARNING!

Läs den här bruksanvisningen noggrant innan du använder utrustningen. Om du använder utrustningen utan att ha förstått eller följt innehållet i bruksanvisningen finns risk för elchock, brand och/eller personsador.

PowerClear™ Avloppsrensmaskin

Anteckna serienumret nedan och spara produktens serienummer som sitter på märkplåten.

Serie-
nr

--	--

Innehåll

Registreringsformulär för maskin med serienummer	119
Säkerhetssymboler	121
Allmänna säkerhetsvarningar för motordrivna verktyg	121
Säkerhet på arbetsområdet.....	121
Elsäkerhet.....	121
Personsäkerhet.....	122
Användning och skötsel av motordrivna verktyg	122
Service	122
Särskild säkerhetsinformation	122
Säkerhet för avloppsrensare.....	122
Beskrivning och specifikationer	123
Beskrivning	123
Specifikationer.....	124
Växla ikoner	124
Montera maskinen	125
Konfigurera styrslang/AUTOFEED-enhet.....	125
Inspektion före användning	125
Ställa in maskinen och arbetsområdet	126
Anvisningar för användning	128
Mata in spiralen i avloppet	129
Passage genom vattenlås eller andra övergångar	129
Rengöra avloppet.....	129
Bearbeta blockeringen.....	130
Hantera ett verktyg som har fastnat.....	130
Frigöra ett verktyg som har fastnat.....	130
Spiralindragning	130
Tömma maskinen	131
Förberedelse för transport.....	131
Anvisningar för underhåll	131
Öppna avloppsrensaren/Ta bort trumman.....	131
Rengöring	131
Byta spiralen.....	132
Extrautrustning	132
Förvara maskinen	132
Service och reparationer	133
Bortskaffande	133
Felsökning	134
EG-försäkran om överensstämmelse	Insidan på omslagets baksida
Livstidsgaranti	Omslagets baksida

*Översättning av bruksanvisning i original

Säkerhetssymboler

I den här bruksanvisningen och på produkten används säkerhetssymboler och signalord för att kommunicera viktig säkerhetsinformation. Det här avsnittet syftar till att förbättra förståelsen av dessa signalord och symboler.



Detta är en säkerhetssymbol. Den används för att göra dig uppmärksam på risker för personskador. Rätta dig efter alla säkerhetsföreskrifter som följer efter denna symbol, för att undvika personskador eller dödsfall.

⚠ FARA

FARA betecknar en farlig situation som kommer att orsaka dödsfall eller allvarliga personskador, om situationen inte undviks.

⚠ VARNING

VARNING betecknar en farlig situation som kan orsaka dödsfall eller allvarliga personskador, om situationen inte undviks.

⚠ SE UPP

SE UPP betecknar en farlig situation som kan orsaka lindriga eller medelsvåra personskador, om situationen inte undviks.

OBS

OBS betecknar information som avser skydd av egendom.



Den här symbolen betyder att bruksanvisningen ska läsas noggrant innan utrustningen används. Bruksanvisningen innehåller viktig information om säker och korrekt användning av utrustningen.



Den här symbolen visar att skyddsglasögon med sidskydd eller goggles alltid ska bäras när utrustningen används, för att minska risken för ögonskador.



Den här symbolen visar att det finns risk att händer, fingrar eller andra kroppsdelar fastnar, dras in eller krossas i avloppsrensspirlen.



Den här symbolen betecknar risk för elchock.

Allmänna säkerhetsvarningar för motordrivna verktyg*

⚠ VARNING

Läs alla säkerhetsvarningar, anvisningar, illustrationer och specifikationer som medföljer det här motordrivna verktyget. Om du använder utrustningen utan att förstå eller följa anvisningarna nedan finns risk för elchock, brand och/eller allvarliga personskador.

SPARA ALLA VARNINGAR OCH ANVISNINGAR SOM REFERENS I FRAMTIDEN!

Termen "motordrivna verktyg" i varningstexterna avser ett nätdrivna motordrivna verktyg (med sladd) eller ett batteridrivna motordrivna verktyg (sladdlöst).

Säkerhet på arbetsområdet

- **Håll arbetsområdet städat och väl upplyst.** Stökiga eller mörka områden gör att olyckor inträffar lättare.
- **Använd inte motordrivna verktyg i omgivningar med explosiv atmosfär, till exempel i närheten av brandfarliga vätskor, gaser eller damm.** Motordrivna verktyg kan avge gnistor som kan antända dammet eller ångorna.
- **Håll barn och kringstående på behörigt avstånd medan du använder ett motordrivna verktyg.** Distractioner kan få dig att tappa kontrollen.

Elsäkerhet

- **Stickproppar på motordrivna verktyg måste matcha vägguttaget. Modifiera aldrig stickproppen på något vis. Använd inte adapterkontakter till jordade motordrivna verktyg.** Icke modifierade stickproppar och matchande uttag minskar risken för elstöt.
- **Undvik kroppskontakt med jordade ytor som t.ex. rör, värmelement, spisar och kylskåp.** Risken för elchock ökar om din kropp är jordad.
- **Utsätt inte motordrivna verktyg för regn eller väta.** Om vatten kommer in i ett motordrivna verktyg ökar risken för elchock.
- **Misshandla inte sladden. Använd den aldrig för att bära, dra eller koppla ur det motordrivna verktyget. Håll sladden på avstånd från värme, olja, vassa kanter eller rörliga delar.** Skadade eller ihoptrasslade kablar ökar risken för elstötar.
- **När ett motordrivna verktyg används utomhus ska du använda en förlängningskabel som är avsedd för utomhusanvändning.** Användning av en kabel som är lämplig för utomhusanvändning minskar risken för elchock.
- **Använd en krets med jordfelsbrytare om ett motordrivna verktyg måste användas på en fuktig plats.** En jordfelsbrytare minskar risken för elchock.

* Texten i avsnittet Allmänna säkerhetsvarningar för motordrivna verktyg i den här bruksanvisningen är ordagrann, enligt krav, från tillämplig standard UL/CSA 62841. Det här avsnittet innehåller allmänna säkerhetsrutiner för många olika typer av motordrivna verktyg. Alla föreskrifter gäller inte för alla verktyg, och vissa gäller inte för det här verktyget.

Personsäkerhet

- **Var uppmärksam, ha uppsikt över det du gör, och använd sunt förnuft när du använder ett motordrivet verktyg. Använd inte motordrivna verktyg om du är trött eller påverkad av mediciner, alkohol eller annat.** Ett enda ouppmärksamt ögonblick vid användning av verktyg kan leda till allvarliga personskador.
- **Använd personlig skyddsutrustning. Använd alltid skyddsglasögon.** Skyddsutrustning som ansiktsmasker, halkfria skyddsskor, hjälm eller hörselskydd minskar risken för personskador.
- **Hindra oavsiktlig start. Se till att strömställaren är i läge AV innan du ansluter till strömkällan och/eller batteripaketet, plockar upp eller bär verktyget.** Att bära motordrivna verktyg med fingret på strömställaren eller att strömsätta motordrivna verktyg som har strömställaren PÅ ökar risken för olyckor.
- **Ta bort alla justeringsverktyg och skruvnycklar innan du sätter ett motordrivet verktyg i läge PÅ.** Ett verktyg eller en nyckel som går emot en roterande del av det motordrivna verktyget kan orsaka personskador.
- **Sträck dig inte för långt. Stå alltid stadigt och balanserat.** Då har du bättre kontroll över maskinen vid oväntade situationer.
- **Använd lämpliga kläder. Bär inte löst sittande kläder eller smycken. Håll hår och kläder på behörigt avstånd från rörliga delar.** Löst sittande kläder, smycken och långt hår kan fastna i rörliga delar.
- **Om det finns utrustning för dammsug och dammuppsamling måste sådan utrustning vara ordentligt ansluten och användas på rätt sätt.** Användning av dammsug kan minska dammrelaterade risker.
- **Var alltid uppmärksam, överskatta inte din egen erfarenhet och följ alltid alla säkerhetsprinciper.** En slarvig åtgärd kan orsaka personskada på bräkdelen av en sekund.

Användning och skötsel av motordrivna verktyg

- **Använd inte överdriven kraft när du arbetar med verktyget. Använd rätt verktyg för uppgiften.** Rätt motordrivet verktyg utför uppgiften bättre och säkrare vid den hastighet som det är konstruerat för.
- **Använd inte det motordrivna verktyget om PÅ/AV-brytaren inte fungerar.** Motordrivna verktyg där omkopplaren inte fungerar är farliga, och måste repareras.
- **Koppla ur kontakten från strömkällan och/eller ur det motordrivna verktyget innan du utför några justeringar, byter några tillbehör, eller förvarar några motordrivna verktyg.** Sådana förebyggande säkerhetsåtgärder minskar risken för att det motordrivna verktyget ska startas oavsiktligt.

- **Förvara motordrivna verktyg som inte används utom räckhåll från barn. Personer som inte är vana vid motordrivna verktyg och som inte har läst den här bruksanvisningen får inte använda verktyget.** Motordrivna verktyg är farliga i händerna på utbildade användare.
- **Underhålla motordrivna verktyg. Kontrollera om rörliga delar är förskjutna eller kärvar, om delar har gått sönder samt alla andra villkor som kan påverka det motordrivna verktygets funktion. Om det motordrivna verktyget är skadat ska det repareras innan det används.** Många olyckor orsakas av dåligt underhållna motordrivna verktyg.
- **Håll alla kapverktyg vassa och rena.** Rätt underhållna skärande verktyg med vassa skärande eggar kärvar inte lika lätt och är lättare att kontrollera.
- **Använd det motordrivna verktyget, tillbehören och bitarna osv. i enlighet med dessa anvisningar, med hänsyn tagen till arbetsförhållandena och det arbete som ska utföras.** Användning av motordrivna verktyg i andra syften än de avsedda kan resultera i en farlig situation.
- **Håll handtagen och greppytorna torra, rena och fettfria.** Hala handtag och gripytor gör hanteringen osäker och du kanske inte kan kontrollera verktyget vid oväntade situationer.

Service

- **Service på det motordrivna verktyget ska utföras av en behörig reparatör och eventuella reservdelar måste vara identiska originaldelar.** Detta ser till att det motordrivna verktygets säkerhet hålls intakt.

Särskild säkerhetsinformation

⚠ VARNING

Det här avsnittet innehåller viktig säkerhetsinformation som gäller specifikt för det här verktyget.

Läs dessa försiktighetsåtgärder noggrant innan du använder avloppsrensmaskinen PowerClear så att du minskar risken för elstöt eller andra allvarliga skador.

SPARA ALLA VARNINGAR OCH ANVISNINGAR SOM REFERENS I FRAMTIDEN!

Förvara den här bruksanvisningen med maskinen, så att operatören alltid har tillgång till den.

Säkerhet för avloppsrensare

- **Innan du använder verktyget, testa jordfelsbrytaren (GFCI) som medföljer strömladdan för att se till att den fungerar korrekt.** En korrekt fungerande jordfelsbrytare minskar risken för elstöt.

- **Använd endast förlängningskablar som skyddas av jordfelsbrytare.** Jordfelsbrytaren på maskinens nätsladd hindrar inte elstötar från förlängningskablar.
- **Greppa bara den roterande kabeln med handskar som rekommenderas av tillverkaren.** Latexhandskar eller löst sittande handskar eller trasor kan lindas runt kabeln och kan orsaka allvarliga personskador.
- **Låt inte skärverktyget sluta snurra medan kabeln roterar.** Detta kan överbelasta kabeln och kan få den att vridas, veckas eller gå av vilket kan leda till allvarliga personskador.
- **En person måste manövrera både spiralen och omkopplaren.** Om spiraländan slutar rotera måste operatören kunna stänga AV maskinens motor för att förhindra böjning, knäckning eller brott på spiralen.
- **Använd latex- eller gummihandskar inuti de handskar som rekommenderas av tillverkaren, skyddsglasögon, ansiktsskydd, skyddskläder och andningsapparat när kemikalier, bakterier eller andra giftiga eller smittsamma ämnen misstänks finnas i avloppsledningen.** Avlopp kan innehålla kemikalier, bakterier och andra ämnen som kan orsaka brännskador, vara giftiga eller smittsamma eller kan leda till andra allvarliga personskador.
- **Tillämpa god hygien. Ät och rök inte när du hanterar eller använder verktyget. Efter att ha hanterat eller använt avloppsrensningsutrustning ska du använda varmt tvålsvatten för att tvätta händer och andra kroppsdelar som exponerats för avloppsinnehåll.** Detta minskar risken för hälsofara på grund av exponering för giftiga eller smittsamma material.
- **Använd endast avloppsrensaren för rekommenderade avloppsstorlekar.** Om avloppsrenaren med fel storlek används kan det leda till att spiralen vrids, veckas eller går av, vilket kan orsaka personskador.
- **Håll en hand med handske på styrslangen/AUTOFEED®-enheten när maskinen går.** Det ger bättre kontroll över spiralen och hjälper till att undvika att spiralen vrids, veckas eller går av och kan leda till allvarliga personskador.
- **Placera maskinen så att AUTOFEED-enheten är inom 6 tum (15 cm) från avloppsingången eller stöd den exponerade spiralen när avståndet är över 6 tum (15 cm).** Större avstånd kan orsaka kontrollproblem som kan orsaka att spiralen vrids, veckas eller går av. Om spiralen vrids, veckas eller går av kan det orsaka slag- eller krosskador.
- **Kör inte maskinen i backriktningen (REV/reverse) utom enligt beskrivningen i den här bruksanvisningen.** Om maskinen körs i backriktningen kan spiralen skadas – backriktningen ska bara användas för att backa loss spiraländan om den fastnat.

- **Håll händerna borta från den roterande trumman och styrröret.** Sträck dig inte in i trumman om maskinen inte har kopplats från. Handen kan fastna i rörliga delar.
- **Bär inte löst sittande kläder eller smycken. Håll hår och kläder på behörigt avstånd från rörliga delar.** Löst sittande kläder, smycken och långt hår kan fastna i rörliga delar.
- **Använd inte den här maskinen om operatören eller maskinen står i vatten.** Om maskinen används i vatten ökar risken för elchock.

Om du har någon fråga om den här RIDGID®-produkten:

- Kontakta närmaste RIDGID®-distributör.
- Besök RIDGID.com för uppgift om närmaste RIDGID-representant.
- Kontakta Ridge Tool Technical Service Department på rtctechservices@emerson.com. Om du befinner dig i USA eller Kanada ringer du (800) 519-3456.

Beskrivning och specifikationer

Beskrivning

RIDGID® PowerClear™ avloppsrensmaskin är utformad för rengöring av ¾ tum (20 mm) till 1½ tum (40 mm) avloppsledningar i handfat, badkar och duschar. Den är utrustad med en kabel på 30 fot (9 m).

Avloppsrensaren PowerClear har en tvåvägsmatningsmekanism för AUTOFEED®-spiralen, som matar ut och drar in spiralen när spaken trycks in med en takt på 18 fot per minut. En inställningsbar styrslang, tillsammans med AUTOFEED-enheten gör det möjligt för spiralen att matas direkt in i avloppet, vilket minimerar kladdet och skyddar badrumsutrustningen.

En omkopplare för FRAM/AV/ BACK reglerar trummans och spiralens rotation, och en pneumatisk fotomkopplare manövrerar motorn (PÅ/AV). En integrerad jordfelsbrytare (GFCI) är inbyggd i ledningen.

Avloppsrensaren har ett genomskinligt främre hus så att spiralen kan övervakas.

PowerClear avloppsrensare rekommenderas inte för toaletter.

Montera maskinen

⚠ VARNING

Följ dessa rutiner vid montering så att du minskar risken för allvarliga personskador under användning. Ställ omkopplaren FOR/OFF/REV (FRAM/AV/BACK) i läge OFF (AV) och koppla ur maskinen före montering.

Konfigurera styrslang/AUTOFEED-enhet

AUTOFEED-styrslangen kan monteras som antingen en 18 tums styrslang eller en 48 tums styrslang, beroende på hur långt från avloppsöppningen PowerClear placeras. Styrslangen på 18 tum kan fungera bra när maskinen placeras intill en ho eller ett handfat, t.ex. på en köks- eller badrumsbänk. Styrslangen på 48 tum kan vara lämplig när maskinen placeras på golvet utanför ett badkar. Oavsett vilken längd som används på styrslangen måste AUTOFEED-enheten placeras inom 6 tum (15 cm) från avloppsöppningen. Dra inte ut styrslangen längre än 48 tum.

1. Anslut slangdelarna på 18- och 30-tum efter behov. Anslutningen är friktionsfri – sätt i hanförskrivningen i honförskrivningen och kontrollera att de sitter ordentligt.
2. Ta bort och kassera spiralens ändlock (ny maskin). Dra en tillräcklig del av spiralen från trumman för att mata genom styrslangen och AUTOFEED-enheten.
3. Mata spiralen genom styrslangen. Lyft spakarna för UTSKJUTNING och TILLBAKADRAGNING så att spiralens huvud kan matas genom AUTOFEED-enheten. (Figur 5).

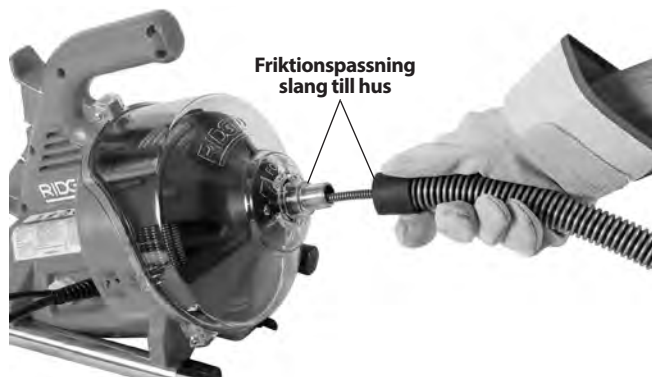

Figur 4 – Mata in spiralen i styrslangen



Figur 5 – Mata spiralen genom AUTOFEED®-enheten

4. Lossa spakarna för UTSKJUTNING och TILLBAKADRAGNING.
5. Fäst styrslangen på maskinen genom att trycka slangens över spetsen på det främre huset (figur 4). Utför i omvänd ordning vid borttagning.

Inspektion före användning

⚠ VARNING



Kontrollera avloppsrensmaskinen före varje användningstillfälle, och åtgärda alla problem så att du minskar risken för allvarliga personskador p.g.a. elchock, vridna eller brustna spiraler, kemiska brännskador, infektioner med mera. Undvik även skador på avloppsledningen.

Använd alltid skyddsglasögon, arbetshandskar av läder och annan lämplig skyddsutrustning när du inspekterar avloppsrensaren.

Använd alltid skyddsglasögon, arbetshandskar av läder och annan lämplig skyddsutrustning när du inspekterar avloppsrensaren.

1. Inspektera läderarbetshandskarna. Kontrollera att de är i gott skick utan hål, revor eller lösa delar som kan fastna i den roterande spiralen. Det är viktigt att inte ha på sig fel typ av handskar eller skadade handskar. Handskarna skyddar dina händer mot den roterande spiralen och avloppsinnehållet. Om handskarna inte är läderarbetshandskar eller är skadade eller slitna ska du inte använda maskinen förrän du har tillgång till lämpliga handskar.
2. Se till att avloppsrensmaskinen kopplas från och inspektera nätkabeln, jordfelsbrytaren (GFCI) (i förekommande fall) och stickproppen med avseende på skador. Om stickproppen har modifierats eller om strömkabeln är skadad ska du undvika elstöt genom att inte använda maskinen tills kabeln har bytts av en behörig reparatör.

3. Rengör avloppsrensaren, inklusive handtag och reglage. Detta underlättar inspektionen och förhindrar att verktyget glider ur handen vid användningen. Rengör och underhåll maskinen enligt underhållsanvisningarna.
4. Inspektera avloppsrensmaskinen efter följande objekt:
 - Ordentlig montering och komplett.
 - Trasiga, slitna, saknade, felinställda eller kärvande delar.
 - Kontrollera att fotomkopplaren är fäst vid avloppsrensmaskinen. Kör inte maskinen utan fotomkopplare.
 - Att varningsetiketten sitter på plats och går att läsa (se figur 1 och 2).
 - Mjuk och obehindrad rörelse hos AUTOFEED-enhetens spakar (figur 9).
 - Alla tillstånd som kan förhindra säker och normal drift.

Använd inte avloppsrensaren förrän eventuella problem har åtgärdats.

5. Ta bort allt skräp från spiralen. Kontrollera att spiralen inte är sliten eller skadad. Kontrollera om det finns:
 - Tydliga flata områden som bildats genom slitage på spiralens utsida (spiralen är tillverkad av rund kabel och profilen ska vara rund).
 - Flera eller överdimensionerade veck (små veck på upp till 15 grader kan rätas ut).
 - Avstånd mellan kabelslingorna tyder på att spiralen har deformerats genom sträckning, veckning eller backkörning (REV).
 - Kraftig korrosion genom våtförvaring eller exponering för kemikalier i avloppet.

Alla dessa typer av slitage och skador försvagar spiralen och ökar risken för vridning, böjning eller brott under användning. Byt slitna och skadade spiraler innan avloppsrensaren används.

Se till att spiralen är helt tillbakadragen med högst 6 tum (150 mm) av spiralen utanför maskinen. Du undviker då pisksnärtar när spiralen startar.

6. Kontrollera att FRAM/AV/BACK-omkopplaren (I/O/II) är inställd på läge AV.
7. Koppla i nätkabeln i ett jordat uttag med torra händer. Testa jordfelsbrytaren (i förekommande fall) i elkabeln för att se till att den fungerar korrekt. När testknappen trycks in ska den röda knappen märkt "RESET" hoppa upp en liten bit och maskinen ska inte fungera. Återaktivera genom att trycka in den röda återställningsknappen RESET. Om jordfelsbrytaren inte fungerar korrekt – dra ur kabeln och använd inte avloppsrensaren

förrän jordfelsbrytaren har reparerats.

8. För FOR/OFF/REV-strömställaren (fram/av/back) till läget FOR. Tryck ner fotomkopplaren och notera trummans rotationsriktning. Om fotomkopplaren inte styr maskinens funktion, använd inte maskinen förrän fotomkopplaren har reparerats. Trumman ska rotera moturs sett från trummans framsida och detta matchar trumriktningen som visas på det främre huset (figur 10). Lossa fotomkopplaren och låt trumman stanna helt. Håll FOR/OFF/REV-strömställaren i läget REV och upprepa ovanstående test för att bekräfta att avloppsrensaren fungerar korrekt när den backas. Om rotationen inte är korrekt ska maskinen inte användas förrän den har reparerats.
9. När inspektionen är klar flyttar du FRAM/AV/BACK-omkopplaren till läge AV varefter du kan koppla från maskinen med torra händer.

Ställa in maskinen och arbetsområdet

⚠AVARNING



Ställ in avloppsrensmaskinen och arbetsområdet enligt dessa rutiner för att minska risken för

personskador från elchock, brand, maskinvältning, knäckta eller brutna spiraler, kemiska brännskador, infektioner och annat, och för att undvika skador på avloppsrensaren.

Använd alltid skyddsglasögon och annan lämplig skyddsutrustning när du ställer in avloppsrensaren.

1. Kontrollera att arbetsområdet uppfyller följande:
 - Tillräcklig belysning.
 - Inga brandfarliga vätskor, ångor eller damm som kan antändas. Arbeta inte inom området förrän alla risker har identifierats och åtgärdats. Avloppsrensaren är INTE explosionssäker och kan orsaka gnistor.
 - Tydlig, plan, stabil och torr plats för all utrustning och för operatören. Använd inte maskinen om du står i vatten. Avlägsna vatten från arbetsområdet vid behov.
 - Korrekt anslutet eluttag med rätt spänning. Kontrollera spänningskraven på maskinens märkskylt. Även om ett uttag är jordat eller har jordfelsbrytare så är kanske jordningen inte korrekt utförd. Låt en behörig elektriker kontrollera uttaget om du är osäker.
 - Ta bort alla eventuella hinder framför eluttaget så att det inte finns något som kan skada elkabeln.

2. Inspektera avloppet som ska rensas. Försök om möjligt att fastställa ingångspunkter till avloppet samt dimension och längd på avloppsröret, avstånd till tankar eller huvudledningar, typ av insättning och eventuell förekomst av kemikalier för avloppsrening eller andra kemikalier. Om kemikalier förekommer i avloppet är det viktigt att du känner till och förstår de säkerhetsåtgärder som krävs för att arbeta med kemikalierna. Kontakta kemikaliertillverkaren för nödvändig information.

3. Fastställ rätt utrustning för uppgiften. *Se Specifikationer.* PowerClear avloppsrensare rekommenderas inte för toaletter.

Avloppsrensare för andra tillämpningar kan hittas i verktygskatalogen Ridge Tool Catalog på webben på RIDGID.com

4. Kontrollera att all utrustning har inspekterats ordentligt.
5. Lägg skyddsöverdrag över arbetsområdet om så behövs. Avloppsrensning kan vara ett smutsigt jobb.
6. Om det behövs, vidta nödvändiga steg för att komma åt det avlopp som ska rensas.

- För många avlopp kan spiralen dras genom hårkorsen i avloppet (*figur 6A*).

- För handfat med uppskjutbar tömningsplugg, ta bort lyftstäng och tömningspluggen. Placera en behållare under utloppet eller vattenlåset för att fånga upp eventuellt vatten som rinner ut. (*figur 6B*).

- På andra handfat kan en tömningsplugg eller ett vattenlås behöva tas bort. Placera en behållare under utloppet eller vattenlåset för att fånga upp eventuellt vatten som rinner ut. (*figur 6C*).

- Översvämmat badkar: för badkar ska du aldrig försöka gå genom avloppet eftersom det skadar spiralen. Ta bort överflödesplåten under badkaret samt eventuella mekanismer för att komma åt avloppet (*figur 6D*).

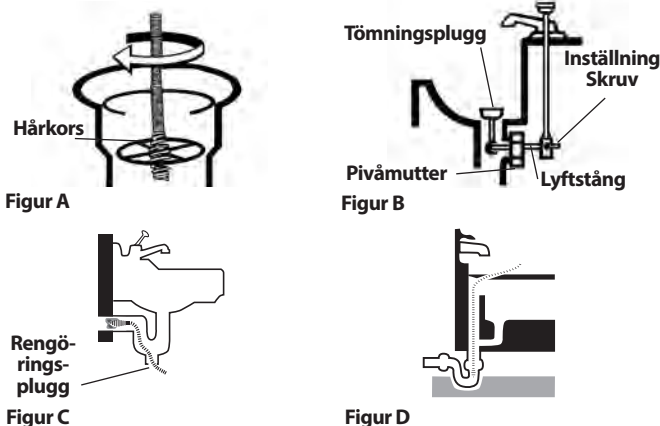

Figur 6 – Åtkomst till avloppet

7. Placera avloppsrensmaskinen så att den står stadigt på gummifötterna. Placera den inte på mattor eller andra ytor som kan blockera luftutloppen på undersidan av maskinen. Änden på AUTOFEED-enheten måste nå inom 6 tum (15 cm) från avloppsöppningen. Styrslangen får inte spännas eller veckas för att nå den här positionen. Större avstånd från avloppsöppningen ökar risken för att spiralen tvinnas eller veckas. Om maskinen inte kan placeras med trumöppningen inom 6 tum (15 cm) från avloppsöppningen, förläng avloppsöppningen med rör och kopplingar med liknande storlek (*Se figur 7*). Otillräckligt spiralstöd kan göra att spiralen böjs och vrids vilket kan skada spiralen eller skada operatören.

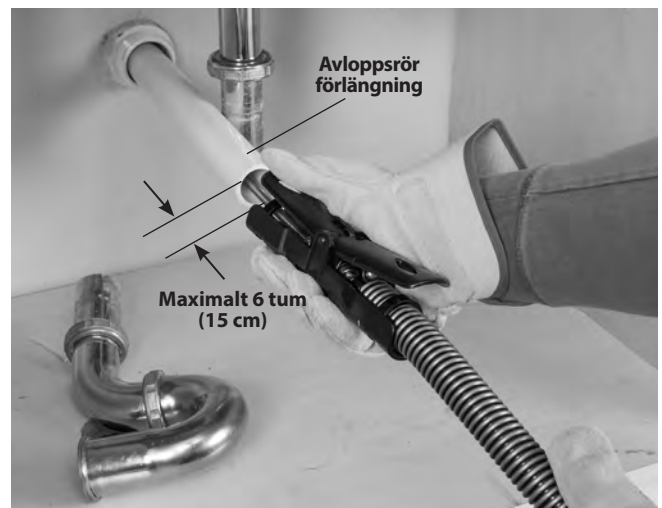

Figur 7 – Exempel på förlängning av avlopp till 6 tum (15 cm) från AUTOFEED-enheten.

8. Bedöm arbetsområdet och fastställ om det krävs några avspärningar för att hålla kringstående borta från avloppsrensaren och arbetsytan. Avloppsrensning kan vara smutsigt, och kringstående kan distrahera operatören.
9. Placera fotomkopplaren så att du når den enkelt. Du måste kunna hålla och manövrera styrslangen och AUTOFEED-spakarna, styra fotomkopplaren och nå FRAM/AV/BACK-omkopplaren.
10. Kontrollera att FRAM/AV/BACK-omkopplaren står i läge AV.
11. Dra kabeln längs en bana utan hinder. Anslut avloppsrensaren till ett jordat nätuttag med torra händer. Håll alla anslutningar torra och upphöjda från underlaget. Om nätkabeln inte är lång nog, använd en förlängningsladd som:
 - Är i gott skick.
 - Har en jordad kontakt av liknande typ som den som medföljde avloppsrensaren.

- Är anpassad för utomhusanvändning och har W eller W-A i kabelbeteckningen (t.ex. SOW), eller som uppfyller H05VV-F- eller H05RN-F-typ eller IEC-typkonstruktion (60227 IEC 53, 60245 IEC 57).
- Har tillräcklig kabelstorlek. För förlängningskablar upp till 50 fot (15,2 m) används 16 AWG (1,5 mm²) eller tyngre. För förlängningskablar på 50–100 fot (15,2 m–30,5 m) används 14 AWG (2,5 mm²) eller tyngre.

Om du använder förlängningskabel kommer jordfelsbrytaren på avloppsrensaren inte att skydda förlängningskabeln. Om uttaget inte skyddas av jordfelsbrytare rekommenderar vi användning av en separat jordfelsbrytare mellan uttaget och förlängningskabeln för att minska risken för elchock vid eventuellt fel i förlängningskabeln.

Anvisningar för användning

⚠AVARNING



Bär alltid ögonskydd för att skydda ögonen från smuts och andra föremål.

Använd alltid arbetshandskar av läder i gott skick. Latexhandskar eller löst sittande handskar eller trasor kan lindas runt kabeln och kan orsaka allvarliga personskador. Använd bara latex- eller gummihandskar under arbetshandskar av läder. Använd inte skadade avloppsrenshandskar.

Använd alltid lämplig personlig skyddsutrustning vid hantering och användning av avloppsrensningsutrustning. Avlopp kan innehålla kemikalier, bakterier och andra ämnen som kan vara skadliga, smittsamma eller som kan orsaka frätskador eller andra problem. Lämplig personlig skyddsutrustning innefattar alltid skyddsglasögon och arbetshandskar av läder och kan innefatta utrustning som latex- eller gummihandskar, ansiktsskydd, skyddsglasögon, skyddskläder, andningsmasker och skor med stålhätta.

Låt inte spiraländan sluta snurra när maskinen går. I så fall kan spiralen överbelastas vilket kan orsaka knäckning, böjning eller brott på spiralen. Om spiralen vrids, veckas eller går av kan det orsaka slag- eller krosskador.

Håll en hand med handske på styrslangen/AUTOFEED-enheten när maskinen går. Detta ger bättre kontroll över spiralen och hjälper till att undvika knäckning, böjning och brott på spiralen. Om spiralen vrids, veckas eller går av kan det orsaka slag- eller krosskador.

Placera maskinen så att AUTOFEED-enheten är inom 6 tum (15 cm) från avloppsingången eller stöd den exponerade spiralen när avståndet är över 6 tum (15 cm). Större avstånd kan orsaka kontrollproblem som kan orsaka att spiralen vrids, veckas eller går av. Om spiralen vrids, veckas eller går av kan det orsaka slag- eller krosskador.

En person måste manövrera både spiralen och fotomkopplaren. Om spiraländan slutar rotera måste operatören kunna stänga AV maskinens motor för att förhindra böjning, knäckning eller brott på spiralen. Om spiralen vrids, veckas eller går av kan det orsaka slag- eller krosskador.

Följ anvisningarna så att du minimerar risken för personskador p.g.a. vridna eller brutna spiraler, piskrörelser, vältning, kemiska brännskador, infektioner och andra orsaker.

1. Kontrollera att maskinen och arbetsområdet är ordentligt förberedda och att arbetsområdet är fritt från kringstående och annat som kan distrahera.

2. Dra ut spiralen ur maskinen och mata in den i avloppet. Minst en fot (0,3 m) av spiralen måste vara i avloppet så att spiraländan inte kommer ut ur avloppet och piskar runt när maskinen startar.

Dra spiralen direkt från maskinutloppet till avlopp-söppningen och minimera exponerad spiral och riktningssändringar. Böj inte spiralen tvärt – det kan öka risken för vridning eller brott.

3. Använd rätt arbetsställning så att du håller kontroll på spiralen och maskinen (se figur 9):

- Se till att du kan kontrollera fotomkopplaren. Tryck inte ner fotomkopplaren än. Vid nödsituation måste du kunna släppa fotomkopplaren.

- Du måste alltid ha god balans (sträck dig inte för långt) så att du inte kan falla på fotomkopplaren, avloppsrensmaskinen eller något annat som kan orsaka fara.

- Du måste kunna hålla och manövrera styrslangen och AUTOFEED-spakarna när kabeln matas in i avloppet och blockeringen.

- Du måste kunna nå FRAM/AV/BACK-omkopplaren.



Figur 8 – I driftläge

4. För FOR/OFF/REV-omkopplaren till FOR-läget. Tryck inte ner fotomkopplaren än. Backa inte spiralens rotation förutom när det beskrivs i dessa anvisningar. Att backa avloppsrensaren kan skada spiralen.

Mata in spiralen i avloppet

Greppa AUTOFEED-enheten med ena handen och håll den så att änden av AUTOFEED är inom 6 tum (15 cm) från avloppsöppningen (se figur 7). Styrslangen hjälper skydda fixturen mot skador och fångar upp vätskan som kastas av spiralen vid utdragning från avloppet. Om AUTOFEED-enheten inte hålls inom 6 tum (15 cm) från avloppsöppningen kommer spiralen inte att stöttas upp rätt och kan vridas, knäckas eller brytas av.

Var uppmärksam på hur spiralen känns i handen. Eftersom styrslangen går över spiralen sjunker känsligheten för spiralens belastning och det är svårt att känna om spiraländan roterar eller inte. Om spiraländan inte roterar rensas inte avloppet.



Figur 9 – Spak för frammatning/indragning

Bekräfta att minst en fot spiral befinner sig i avloppet och att änden av AUTOFEED-enheten är mindre än 6 tum (15 cm) från avloppsöppningen. Tryck på fotomkopplaren så att maskinen startar. Tryck ned frammatningsspaken för att mata in spiralen i avloppet (figur 9). Den roterande spiralen arbetar sig in i avloppet.

Passage genom vattenlås eller andra övergångar

Om det är svårt att få spiralen genom ett vattenlås kan följande kombinationer/metoder användas:

- En första metod är snabba nedåttryckningar på spiralen/styrslangen, både med och utan spiralrotation, vilket kan hjälpa till att få spiralen genom ett vattenlås.
- En andra metod är att köra avloppsrensaren i REV-läge (backa) under flera sekunder medan du trycker ner på spiralen/styrslangen. Gör bara detta länge nog för att få spiralen att börja gå igenom låset. Att köra spiralen bakåt kan skada den. När spiralen roterar bakåt kommer frammatningsspaken att hämta in spiralen och indragningsspaken att mata kabeln framåt.

Om dessa metoder inte fungerar. Fundera på att använda en spiral med mindre diameter eller som är mer flexibel eller en annan RIDGID-avloppsrensare.

Rengöra avloppet

Håll alltid minst en hand på styrslangen/AUTOFEED-enheten. Var uppmärksam på hur styrslangen känns i handen och titta på trummans rotation.

När du matar in spiralen i avloppet kan du känna och se hur spiralen/trumman bromsar in samtidigt som belastningen börjar öka (som om spiralen börjar vridas eller slingra sig). Det kan vara en övergång i avloppsledningen (vattenlås, böj eller liknande), en igensättning i röret (fett osv.) eller den faktiska blockeringen. Mata fram spiralen långsamt och försiktigt. Låt inte spiralen ansamlas utanför avloppet. I så fall kan spiralen böjas eller knäckas. Håll änden av AUTOFEED-enheten inom 6 tum (15 cm) från avloppsöppningen.

Var uppmärksam på hur mycket av spiralen som har matats in i avloppet. Att mata in spiralen i en större avloppsledning eller liknande övergång kan få kabeln att veckas eller knytas och hindra utdragning från avloppet. Minimera mängden spiral som matas in i övergången för att undvika problem. Mängden spiral i trumman kan övervakas genom det genomskinliga främre huset (figur 10).

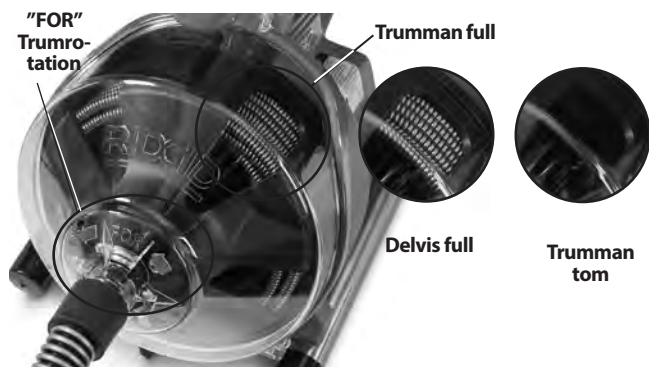

Figur 10 – Övervaka spiralen i trumman

Bearbeta blockeringen

Om spiralens ände slutar vrida sig så rensar den inte avloppet längre. Om spiraländan fastnar i blockeringen och du fortsätter mata effekt till avloppsrensaren kommer spiralen att börja vrida sig (detta känns som om spiralen slingrar sig som en orm) eller så hamnar spiralen utanför avloppet. Om du håller en hand på spiralen kan du känna den här rörelsen och fortsätta ha kontroll på spiralen. När du känner spiralen slingra sig, eller om spiraländan slutar rotera, ska du omedelbart avsluta frammatningen och trycka på tillbakadragningsreglaget så att spiraländan går fri från blockeringen. Låt inte spiralen fortsätta rotera om spiraländan fastnar i en blockering. Om spiralens ände slutar rotera och trumman fortsätter rotera kan spiralen knäckas, böjas eller brytas.

När spiraländan går fri från blockeringen och roterar igen kan du långsamt mata den roterande spiraländan tillbaka in i blockeringen. Låt den snurrande spiraländan "hänga kvar" på blockeringen tills blockeringen har brutits upp helt och hållet. Försök inte forcera spiraländan igenom blockeringen. Fortsätt arbeta med spiraländan på samma sätt med verktyget tills det har gått helt förbi blockeringen/stoppet och vätskan kan flyta igenom röret igen.

Medan du arbetar med blockeringen kan spiraländan fastna på grund av skräp och rester från blockeringen. Detta kan förhindra fortsatt arbete. Spiralen måste dras tillbaka från avloppet och skräpet avlägsnas. Se avsnittet "Dra tillbaka spiralen".

Om spiraländan fortsätter att fastna i blockeringen kan en annan RIDGID-avloppsrensare behöva användas.

Hantera ett verktyg som har fastnat

Om spiraländan slutar rotera och spiralen inte kan dras tillbaka från blockeringen släpper du fotokopplaren, håller AUTOFEED-enheten stadigt, och släpper frammatningsreglaget. Ta inte bort handen från styrslangen eftersom den då kan böjas, knäckas eller brytas. Motorn stannar och spiralen/trumman går bakåt tills den energi som lagrats i spiralen frigörs. Släpp inte AUTOFEED-enheten och styrslangen

förrän den inte längre är spänd. Sätt omkopplaren FOR/OFF/REV (FRAM/AV/BACK) i läge OFF (AV).

Frigöra ett verktyg som har fastnat

Om spiralen fastnar i blockeringen håller du omkopplaren FOR/OFF/REV (FRAM/AV/BACK) i läge REV (BACK). Medan båda AUTOFEED-reglagen är frikopplade trycker du på fotokopplaren i flera sekunder tills spiralen går fri från blockeringen. Kör inte maskinen i läge REV (BACK) längre tid än vad som krävs för att lossa spiraländan från blockeringen – om maskinen körs för länge i backläget kan spiralen skadas. Sätt omkopplaren FOR/OFF/REV (FRAM/AV/BACK) i läge FOR (FRAM) och fortsätt rengöra avloppet.



Figur 11 – Dra tillbaka spiralen

Spiralindragning

1. När avloppet är öppet, spola vatten genom avloppet om möjligt för att skölja ut skräpet ur ledningen och hjälpa till att rengöra spiralen när den dras tillbaka. Detta kan göras genom att öppna en kran i systemet eller med andra metoder. Var uppmärksam på vattennivån eftersom avloppet kan sättas igen en gång till.
2. FOR/OFF/REV-omkopplaren ska vara i läget FOR – dra inte in spiralen med strömställaren i REV-läge. Det kan skada spiralen. Som vid matning av spiralen in i avloppet kan spiraler fastna när de dras tillbaka.

Tryck ner indragningsspaken för att dra in spiralen (figur 11). Håll händerna stadigt på AUTOFEED-enheten och styrslangen för kontroll. Spiraländan kan fastna när den dras tillbaka. Fortsätt att dra in spiralen tills verktyget är precis innanför avloppsöppningen. Släpp matningsspaken.

- Lossa fotomkopplaren och låt trumman stanna helt. Dra inte ut spiraländan ur avloppet medan spiralen roterar. Verktyget kan kastas runt och orsaka allvarliga skador.
- Placera FOR/OFF/REV-reglaget i läge OFF (av) och koppla från maskinen med torra händer. Dra den återstående spiralen från avloppet för hand och mata in i avloppsrensaren. Fortsätt vid behov att rengöra enligt ovanstående metod. Flera genomkörningar genom en ledning rekommenderas för komplett rengöring.

Tömma maskinen

Om maskinen behöver tömmas, stäng av den och koppla från maskinen med torra händer. Ta bort tömningspluggen (se figur 1) och töm. Maskinens bakände kan höjas upp vid behov.

Förberedelse för transport

Linda upp sladden och fotomkopplarens slang på slanglindan. Säkra som i figur 12. Säkra AUTOFEED på kroken.



Figur 12 – Förberedelse för transport

Anvisningar för underhåll

⚠ VARNING

Ställ omkopplaren FOR/OFF/REV (FRAM/AV/BACK) i läge OFF (AV) och koppla ur maskinen innan du utför något underhåll.

Använd alltid skyddsglasögon och annan lämplig skyddsutrustning när du utför underhåll.

Öppna avloppsrensaren/Ta bort trumman

Så här öppnar du maskinen för att rengöra den eller byta spiral:

- Töm maskinen vid behov. Ta bort styrslangen (se monteringsavsnittet).
- Mata in spiralen i trumman.
- Lossa (men ta inte bort) de tre (3) kåpskruvarna. (se figur 13).

- Dra av det främre huset rakt ut.
- Ta bort trumman genom att dra rakt framåt.
- Montera tillbaka genom att vända på processen. Trumman kan behöva roteras för att hamna i läge på drivenheten. Se till att trummans bricka hamnar i korrekt läge på trumman.



Figur 13 – Öppna avloppsrensaren

Rengöring

Rengör maskinen efter varje användning. Ta bort styrslangen och trumman/spiralen från maskinen. Använd mildt rengöringsmedel eller antibakteriell lösning om du vill. Använd inte lösningsmedel, slipmedel eller andra starka rengöringsmedel.

Maskin – använd en fuktig, mjuk duk för att torka av maskinen och torka ur trumutrymmet. Sänk inte ner eller spola maskinen med vatten. Låt inte vatten komma in i motorn eller andra elektriska komponenter. Kontrollera att enheten är helt torr innan du ansluter den och börjar använda den.

Främre hus – Ta bort från maskinen, spola med vatten och torka rent med en fuktad, mjuk duk.

Trumma och spiral – Spola trumman och spiralen med vatten efter varje användning för att undvika skadliga effekter från sediment och avloppsrengöringsmedel. Låt torka innan du installerar trumman för att minska korrosionen på spiralen.

AUTOFEED-enhet – Spola AUTOFEED-enheten med vatten och smörj med lätt maskinolja.

Styrslang – Spola med vatten och töm.

Byta spiralen

1. Ta bort styrslangen (se monteringsavsnittet) och det främre huset/trumman (figur 13).
2. Dra ut spiralen ur trummans framdel.
3. Ta bort de fem (5) skruvarna som håller trummans bakdel (figur 14).
4. Koppla från spiraländan från trummans bakdel (figur 15). Ta bort spiralen helt från trumman.
5. Mata änden av den nya spiralen genom trummans utlopp. Fäst änden baktill på trumman enligt figur 15.

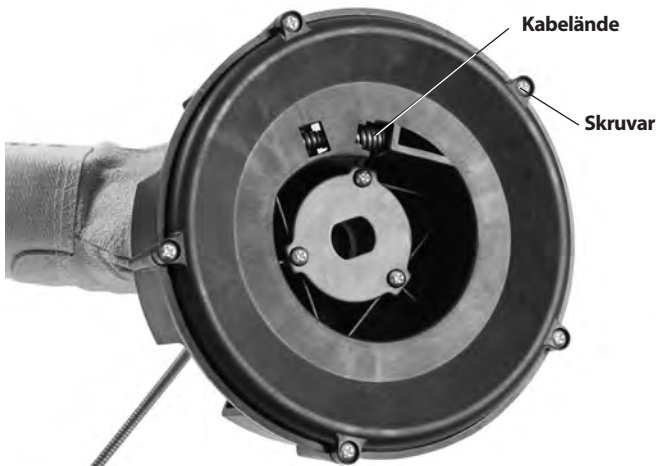

Figur 14 – Ta bort trummans bakdel

6. Sätt tillbaka trumman och mata in den nya spiralen i trumman.

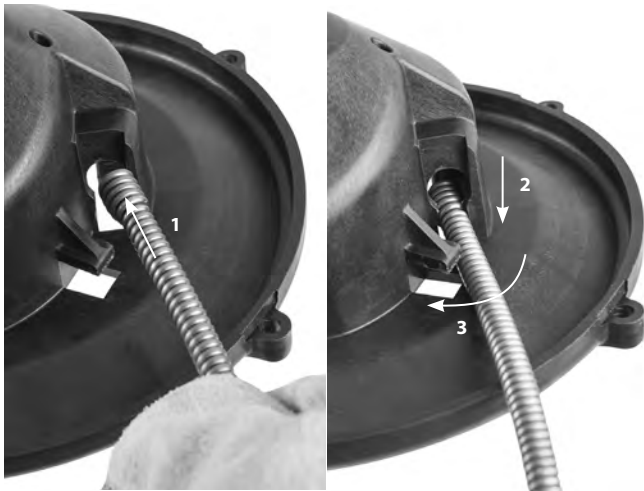

Figur 15 – Fästa spiralen på innertrumman

7. Placera trumman i maskinen (figur 16). Dra runt trumman tills den fastnar i läge.



Figur 16 – Sätta i trumman i maskinen

8. Installera det främre huset och styrslangen.

Extrautrustning

⚠ VARNING

Minska risken för allvarliga personskador genom att endast använda tillbehör som är särskilt konstruerade och rekommenderas för användning med RIDGID PowerClear avloppsrensmaskin, t.ex. de som anges nedan.

	Katalognr	Modellnr	Beskrivning
	41937	–	RIDGID Avloppsrengöringshandskar, läder
	55983	–	¼ tum x 30 fot (6 mm x 9,1 m) MAXCORE™ 50-kabel

Mer information om utrustning för PowerClear avloppsrensmaskin finns i RIDGID-katalogen samt online på RIDGID.com.

Förvara maskinen

⚠ VARNING Avloppsrensaren måste torr och förvaras inomhus eller ordentligt täckt om den förvaras utomhus. Förvara maskinen i ett låst utrymme på behörigt avstånd från barn och personer som inte är vana vid avloppsrensare. Den här maskinen kan orsaka allvarliga personskador i händerna på otränade användare.

Service och reparationer

⚠ VARNING

Felaktigt utförd service eller reparation kan göra maskinen osäker att använda.

Se avsnittet *Anvisningar för underhåll* för uppgifter om service på maskinen. Problem som inte beskrivs där måste hanteras av behörig servicetekniker från RIDGID.

Verktyget ska tas till ett oberoende RIDGID-servicecenter eller återsändas till fabriken. Använd endast reservdelar från RIDGID.

För information om närmaste oberoende RIDGID servicecenter eller om du har frågor om service/reparationer:

- Kontakta närmaste RIDGID-distributör.
- Besök RIDGID.com för uppgift om närmaste RIDGID-representant.
- Kontakta Ridge Tool Technical Service Department på rtctechservices@emerson.com. Om du befinner dig i USA eller Kanada ringer du (800) 519-3456.

Bortskaffande

Delar av PowerClear avloppsrensningssmaskin innehåller värdefulla material och kan återvinnas. Det finns företag som specialiserar sig på återvinning. Bortskaffa komponenterna i överensstämmelse med alla gällande bestämmelser. Kontakta återvinningsmyndigheten i din kommun för mer information.



För EG-länder: Elektrisk utrustning får inte kastas i hushållssoporna!

Enligt EU-direktiv 2012/19/EU om avfall som utgörs av eller innehåller elektriska eller elektroniska produkter måste elektrisk utrustning som inte längre kan användas samlas in separat och bortskaffas på ett miljömässigt korrekt sätt.

Felsökning

PROBLEM	TÄNKBARA ORSAKER	LÖSNING
Spiralen böjs eller knäcks.	Spiralen tvingas in. Spiralen används med fel rördiameter. Motorn har slagits om till backläget. Spiralen har utsatts för syra. Spiralen är utsliten. Spiralen stötts inte upp på rätt sätt.	Tvinga inte in spiralen! Låt skruven utföra arbetet. Använd rätt spiral för röret. Använd endast backriktningen om spiralen fastnar i blockeringen. Rengör spiralerna rutinmässigt. Byt ut spiralen om den är sliten. Stötta upp spiralen på rätt sätt, se anvisningarna.
Spiralen slutar att rotera medan fotomkopplaren är nedtryckt. Den startar om när fotomkopplaren trycks ned på nytt.	Hål i fotomkopplaren eller slangen. Hål i membranomkopplaren.	Byt ut den skadade komponenten. Om du inte hittar något problem i pedalen eller slangen, byt ut membranomkopplaren.
Spiralen vrids i ena riktningen men inte i den andra.	Fel på FOR/OFF/REV-brytaren.	Byt ut omkopplaren.
Jordfelsbrytaren löser ut när maskinen ansluts eller när fotpedalen trycks ned.	Skadad elkabel. Kortslutning i motorn. Fel i jordfelsbrytarens krets. Fukt i motorn, omkopplardosan eller anslutningskontakten.	Byt ut kabelsatsen. Ta motorn till närmaste RIDGID oberoende servicecenter. Byt ut kabelsatsen. Ta avloppsrensaren till närmaste RIDGID oberoende servicecenter.
AUTOFEED-enheten fungerar inte.	AUTOFEED-enheten full av skräp. AUTOFEED-enheten behöver smörjas.	Rengör AUTOFEED-enheten. Smörj AUTOFEED-enheten med lätt maskinolja.
Maskinen vinglar eller flyttar sig medan avloppsledningen rensas.	Spiralen är inte jämnt fördelad. Stötdämpare ej på marken. Underlaget är inte plant.	Dra ut hela spiralen och mata in den igen, sprid jämnt. Placera på ett plant stabilt underlag. Placera på ett plant stabilt underlag.

PowerClear™ Afløbsrensemaskine



⚠ ADVARSEL!

Læs denne brugervejledning grundigt, før du bruger dette værktøj. Det kan medføre elektrisk stød, brand og/eller alvorlig personskade, hvis indholdet i denne vejledning ikke læses og følges.

PowerClear™ Afløbsrensemaskine

Skriv produktets serienummer, som du finder på mærkepladen, nedenfor, og sørg for at gemme det.

Serie-
nr.

--	--

Indholdsfortegnelse

Registreringsformular til maskinserienummer	135
Sikkerhedssymboler	137
Generelle sikkerhedsadvarsler for maskinværktøj	137
Sikkerhed i arbejdsområdet	137
Elektrisk sikkerhed	137
Personlig sikkerhed	138
Anvendelse og vedligeholdelse af maskinværktøj	138
Service	138
Specifik sikkerhedsinformation	138
Sikkerhed i forbindelse med afløbsrenssemaskinen.....	139
Beskrivelse og specifikationer	139
Beskrivelse	139
Specifikationer.....	140
Kontaktikoner	140
Maskinsamling	141
Konfiguration af styreslange/AUTOFEED-enhed	141
Eftersyn før brug	141
Klargøring af maskine og arbejdsområde	142
Betjeningsvejledning	144
Indføring af spiralen i afløbet	145
Passage gennem vandlåse og andre overgange	145
Rensning af afløbet.....	145
Bearbejdning af blokeringen	146
Håndtering af et fastsiddende værktøj	146
Frigørelse af et fastsiddende værktøj.....	146
Tilbagetrækning af spiralen.....	146
Dræning af maskinen.....	147
Klargøring til transport.....	147
Vedligeholdelsesvejledning	147
Åbning af afløbsrenseren/fjernelse af tromlen.....	147
Rengøring	147
Udskiftning af spiralen	148
Ekstraudstyr	148
Opbevaring af maskinen	148
Service og reparation	148
Bortskaffelse	149
Fejlfinding	150
EF-overensstemmelseserklæring	Inderside af bagside
Livstidsgaranti	Bagside

*Oversættelse af den originale brugsanvisning

Sikkerhedssymboler

I denne brugervejledning og på selve produktet anvendes sikkerhedssymboler og signalord til at formidle vigtige sikkerhedsoplysninger. Dette afsnit indeholder yderligere oplysninger om disse signalord og symboler.



Dette er symbolet for en sikkerhedsmeddelelse. Symbolet bruges til at gøre dig opmærksom på en potentiel fare for personskade. Overhold alle sikkerhedsmeddelelser, der efterfølger dette symbol, for at undgå mulig personskade eller dødsfald.

FARE

FARE angiver en farlig situation, som vil resultere i død eller alvorlig personskade, hvis den ikke undgås.

ADVARSEL

ADVARSEL angiver en farlig situation, som kan resultere i død eller alvorlig personskade, hvis den ikke undgås.

FORSIGTIG

FORSIGTIG angiver en farlig situation, som kan resultere i mindre eller moderat personskade, hvis den ikke undgås.

BEMÆRK

BEMÆRK angiver oplysninger, der vedrører beskyttelse af ejendom.



Dette symbol betyder, at du skal læse brugervejledningen grundigt, før du anvender udstyret. Brugervejledningen indeholder vigtige oplysninger om sikker og korrekt brug af udstyret.



Dette symbol angiver, at der er risiko for, at hænder, fingre eller andre kropsdele kommer i klemme, bliver viklet ind i eller bliver knust i afløbsrensere maskinens spiral.



Dette symbol betyder, at du altid skal bære sikkerhedsbriller med sideværn eller beskyttelsesbriller, når du håndterer eller anvender dette udstyr, for at nedsætte risikoen for øjenskader.



Dette symbol angiver, at der er risiko for elektrisk stød.

Generelle sikkerhedsadvarsler for maskinværktøj*

ADVARSEL

Læs alle sikkerhedsadvarsler, anvisninger, illustrationer og specifikationer, der følger med dette maskinværktøj. Det kan medføre elektrisk stød, brand og/eller alvorlig personskade, hvis de i det følgende anførte anvisninger ikke overholdes.

GEM ALLE ADVARSLER OG ANVISNINGER TIL SENERE BRUG!

Termen "maskinværktøj" i advarslerne henviser til dit el-drevne (kablede) maskinværktøj eller batteridrevne (kabellose) maskinværktøj.

Sikkerhed i arbejdsområdet

- **Hold arbejdsområdet rent og godt oplyst.** Rodede eller mørke områder øger risikoen for ulykker.
- **Brug ikke maskinværktøjer i eksplosive atmosfærer, som f.eks. ved tilstedeværelse af brændbare væsker, gasser eller støv.** Maskinværktøjer danner gnister, som kan antænde støv eller dampe.
- **Hold børn og andre uvedkommende personer væk under brug af et maskinværktøj.** Du kan miste kontrollen over værktøjet, hvis du bliver distraheret.

Elektrisk sikkerhed

- **Maskinværktøjets stik skal passe til stikkontakten. Stikket må ikke modificeres på nogen måde. Du må ikke bruge adapterstik sammen med jordede (stelforbundne) maskinværktøjer.** Ikke-modificerede stik og matchende stikkontakter reducerer risikoen for elektrisk stød.
- **Undgå kropskontakt med jordede/stelforbundne overflader, som f.eks. rør, radiatorer, komfurer og køleskabe.** Der er en øget risiko for elektrisk stød, hvis din krop har stel- eller jordforbindelse.
- **Udsæt ikke maskinværktøj for regn eller fugt.** Hvis der trænger vand ind i maskinværktøjet, forøges risikoen for elektrisk stød.
- **Ledningen må ikke udsættes for misbrug. Brug aldrig ledningen til at bære, trække eller frakoble maskinværktøjet fra stikkontakten. Hold ledningen væk fra varme, olie, skarpe kanter og bevægelige dele.** Beskadigede eller sammenfiltrede ledninger øger risikoen for elektrisk stød.
- **Når et maskinværktøj bruges udendørs, skal der benyttes en forlængerledning, der er egnet til udendørs brug.** Anvendelse af en ledning, der er egnet til udendørs brug, mindsker risikoen for elektrisk stød.
- **Hvis et maskinværktøj absolut skal bruges på et fugtigt sted, skal der anvendes en strømkilde med fejlstrømsafbryder.** Brugen af en fejlstrømsafbryder mindsker risikoen for elektrisk stød.

* Teksten i afsnittet Generelle sikkerhedsadvarsler for maskinværktøj i denne vejledning er efter behov overtaget ordret fra den relevante standard UL/CSA 62841. Dette afsnit indeholder information om generel sikkerhedspraksis for mange forskellige typer maskinværktøj. Det er ikke alle forholdsregler, der gælder for hvert eneste værktøj, og nogle forholdsregler gælder ikke for dette værktøj.

Personlig sikkerhed

- **Vær opmærksom, hold øje med det, du foretager dig, og brug almindelig sund fornuft ved anvendelse af et maskinværktøj. Brug ikke et maskinværktøj, når du er træt eller påvirket af stoffer, alkohol eller medicin.** Et øjeblik uopmærksomhed, mens du bruger maskinværktøj, kan medføre alvorlig personskade.
- **Anvend personligt beskyttelsesudstyr. Brug altid beskyttelsesbriller.** Beskyttelsesudstyr, som f.eks. støvmaske, skridsikkert sikkerhedsfodtøj, hjelm eller høreværn, der anvendes under de relevante forhold, vil begrænse risikoen for personskade.
- **Undgå utilsigtet start. Sørg for, at kontakten er i positionen FRA, før du slutter værktøjet til en strømkilde og/eller en batterienhed, og før du samler værktøjet op eller bærer det.** Hvis du bærer maskinværktøj med fingeren på kontakten eller aktiverer maskinværktøj, der har kontakten i positionen TIL, er der høj risiko for ulykker.
- **Fjern justeringsnøglen, hvis det er relevant, inden der tændes for værktøjet.** En nøgle, der er fastgjort til en roterende del på maskinværktøjet, kan eventuelt forårsage personskade.
- **Brug ikke værktøjet i uhensigtsmæssige arbejdsstillinger. Hav altid ordentligt fodfæste og god balance.** Det giver bedre kontrol over maskinværktøjet i uventede situationer.
- **Klæd dig fornuftigt. Bær ikke løstsiddende tøj eller smykker. Hold hår og tøj væk fra bevægelige dele.** Løst tøj, smykker eller langt hår kan blive fanget i bevægelige dele.
- **Hvis der benyttes støvudsugnings- og opsamlingsenheder, skal det sikres, at disse er tilsluttet og bruges korrekt.** Brug af støvopsamling kan mindske støvrelaterede risici.
- **At være godt kendt med værktøjet som følge af hyppig anvendelse må ikke få dig til at slække på eller ignorere sikkerhedsprincipperne for værktøjet.** En skødesløs handling kan medføre alvorlig personskade i løbet af et splitsekund.

Anvendelse og vedligeholdelse af maskinværktøj

- **Brug ikke maskinværktøjet ved at forcere. Anvend det korrekte maskinværktøj til formålet.** Det korrekte maskinværktøj udfører opgaven bedre og mere sikkert i den hastighed, som det er konstrueret til.
- **Brug ikke maskinværktøjet, hvis kontakten ikke kan slå det til og fra.** Ethvert maskinværktøj, som ikke kan styres med kontakten, er farligt og skal repareres.

- **Afbryd stikket fra strømkilden og/eller batterienheden fra maskinværktøjet, inden der foretages justeringer, skiftes tilbehør, eller maskinværktøjet lægges til opbevaring.** Disse forebyggende sikkerhedsforanstaltninger mindsker risikoen for utilsigtet start af maskinværktøjet.
- **Opbevar et inaktivt maskinværktøj, så det er utilgængeligt for børn, og lad ikke personer, der ikke er fortrolige med brugen af maskinværktøjet eller disse anvisninger, anvende maskinværktøjet.** Et maskinværktøj er farligt i hænderne på uerfarne brugere.
- **Vedligehold maskinværktøjet. Kontrollér, om der er dele, som sidder skævt eller binder, ødelagte dele eller nogen anden tilstand, der kan påvirke maskinværktøjets funktion. Hvis maskinværktøjet er beskadiget, skal det repareres før brug.** Mange ulykker skyldes, at maskinværktøjet er dårligt vedligeholdt.
- **Hold skæreværktøj skarpt og rent.** Det er mindre sandsynligt, at et korrekt vedligeholdt skæreværktøj med skarpe skær binder, og de er nemmere at styre.
- **Brug maskinværktøj, tilbehør og indsatser osv. i overensstemmelse med disse anvisninger og under hensyntagen til arbejdsforholdene og det arbejde, der skal udføres.** Hvis maskinværktøjet anvendes til andre formål, end hvad det er beregnet til, kan det medføre farlige situationer.
- **Hold håndtag og gribeblader tørre, rene og fri for olie og fedt.** Glatte håndtag og gribeblader hindrer sikker håndtering og kontrol over værktøjet i uventede situationer.

Service

- **Få maskinværktøjet serviceret af en kvalificeret tekniker, der udelukkende anvender originale reservedele.** På denne måde opretholdes sikkerheden ved maskinværktøjet.

Specifik sikkerhedsinformation

⚠ ADVARSEL

Dette afsnit indeholder vigtig sikkerhedsinformation, der gælder specifikt for dette værktøj.

Læs disse forholdsregler nøje, før du bruger PowerClear-afløbsrenssemaskinen, for at mindske risikoen for elektrisk stød eller andre alvorlige personskader.

GEM ALLE ADVARSLER OG ANVISNINGER TIL SENERE BRUG!

Opbevar denne vejledning sammen med maskinen, så operatøren har den ved hånden.

Sikkerhed i forbindelse med afløbsrensere

- **Før du tager værktøjet i brug, skal du teste den fejlstrømsafbryder, som følger med strømledningen, for at sikre, at den fungerer korrekt.** En fejlstrømsafbryder, der fungerer korrekt, reducerer risikoen for elektrisk stød.
- **Brug kun forlængerledninger, der er beskyttet med en fejlstrømsafbryder.** Fejlstrømsafbryderen på maskinens strømledning kan ikke forhindre elektrisk stød fra forlængerledninger.
- **Grib kun om den roterende spiral iført handsker, som producenten har anbefalet.** Latexhandsker, løstsiddende handsker eller klude kan blive viklet omkring spiralen, hvilket kan medføre alvorlig personskade.
- **Fræseskæret må ikke holde op med at rotere, mens spiralen roterer.** Dette kan overbelaste spiralen, så den snor sig, bukker eller knækker, hvilket kan medføre alvorlig personskade.
- **Én person skal styre både spiralen og kontakten.** Hvis spiralenden holder op med at rotere, skal operatøren være i stand til at slukke for maskinens motor for at forhindre, at spiralen snor sig, bukker eller knækker.
- **Brug latex- eller gummihandsker inden i de handsker, som producenten har anbefalet, beskyttelsesbriller, visir, beskyttelsestøj og filtermaske, når der er mistanke om kemikalier, bakterier eller andre giftige eller smittefarlige stoffer i afløbsledningen.** Afløb kan indeholde kemikalier, bakterier og andre stoffer, som kan forårsage forbrænding, være giftige, eller som kan medføre anden alvorlig personskade.
- **Udøv god hygiejne. Undgå at spise eller ryge, mens du håndterer eller betjener værktøjet. Når du er færdig med at håndtere eller betjene afløbsrensere, skal du vaske hænder og andre kroppsdele, der har været eksponeret for afløbets indhold, i varmt sæbevand.** Dette medvirker til at reducere risikoen for sundhedsfarer som følge af eksponering for giftigt eller smittefarligt materiale.
- **Brug kun afløbsrenseren til de anbefalede afløbsstørrelser.** Brug af en afløbsrenser i den forkerte størrelse kan medføre, at spiralen snor sig, bukker eller knækker, hvilket kan resultere i personskade.
- **Hold på styreslangen/AUTOFEED®-enheden med en hånd iført handske på, mens maskinen kører.** Dette giver bedre kontrol over spiralen og medvirker til at forhindre, at den snor sig, bukker eller knækker, hvilket kan medføre alvorlig personskade.

- **Anbring maskinen, så AUTOFEED-enheden er inden for en afstand af 6" (15 cm) fra afløbets indgang, eller sørg for at understøtte den eksponerede spiral, hvis afstanden er over 6" (15 cm).** Ved større afstande kan det være svært at bevare kontrollen, hvilket kan medføre, at spiralen snor sig, bukker eller knækker. Hvis spiralen snor sig, bukker eller knækker, kan der opstå slag- eller knusningsskader.
- **Anvend ikke maskinen med modsatgående rotation (MOD) med undtagelse af som beskrevet i denne vejledning.** Hvis maskinen arbejder med modsatgående rotation, er der risiko for, at spiralen beskadiges. Funktionen anvendes til at rotere spiralens ende ud af en blokering.
- **Hold hænderne væk fra tromlen og styreslangen, når de roterer.** Undlad at stikke hænderne ind i tromlen, medmindre maskinen er frakoblet stikkontakten. Hænderne kan blive fanget i de bevægelige dele.
- **Bær ikke løstsiddende tøj eller smykker. Hold hår og tøj væk fra bevægelige dele.** Løst tøj, smykker eller hår kan blive fanget i bevægelige dele.
- **Undlad at bruge dette udstyr, hvis operatøren eller maskinen står i vand.** Håndtering af en maskine, mens man står i vand, øger risikoen for elektrisk stød.

Hvis du har spørgsmål angående dette RIDGID®-produkt:

- Kontakt den lokale RIDGID®-forhandler.
- Gå ind på RIDGID.com for at finde dit lokale RIDGID-kontakt punkt.
- Kontakt Ridge Tools tekniske serviceafdeling på rtctechservices@emerson.com, eller ring på følgende nummer i USA og Canada: (800) 519-3456.

Beskrivelse og specifikationer

Beskrivelse

RIDGID® PowerClear™-afløbsrensere er konstrueret til at rense ¾" (20 mm) til 1½" (40 mm) afløbsledninger i hånd-/køkkenvaske, badekar og brusekabiner. Den er udstyret med en 30' (9 m) spiral.

PowerClear-afløbsrenseren har en tovejs AUTOFEED®-spiral-fremføringsmekanisme, som fremfører og tilbagetrækker spiralen med 18' i minuttet, når der trykkes på det tilhørende greb. En konfigurerbar styreslange gør sammen med AUTOFEED-enheden, at spiralen kan føres direkte ind i afløbet, hvilket minimerer rod og medvirker til at beskytte armaturet.

En FREM/FRA/MOD-kontakt styrer tromle- og spiralrotationen, og motoren slås til og fra via en pneumatisk fodkontakt. Ledningen har en indbygget fejlstrømsafbryder.

Afløbsrenseren har et gennemsigtigt frontkabinet, så det er muligt at overvåge spiralen.

Det anbefales ikke at bruge PowerClear-afløbsrenseren til toiletter.

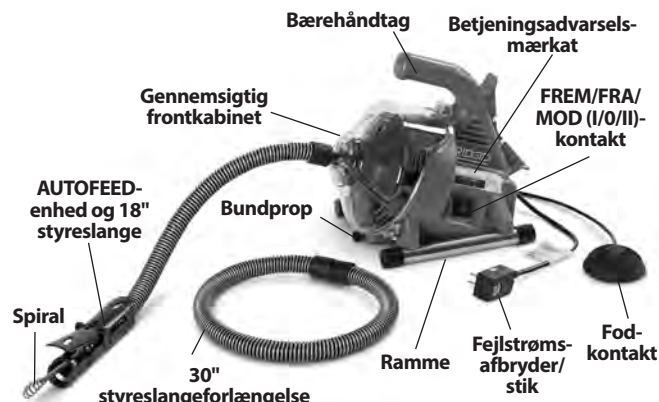

Figur 1 – PowerClear-afløbsrenssemaskine

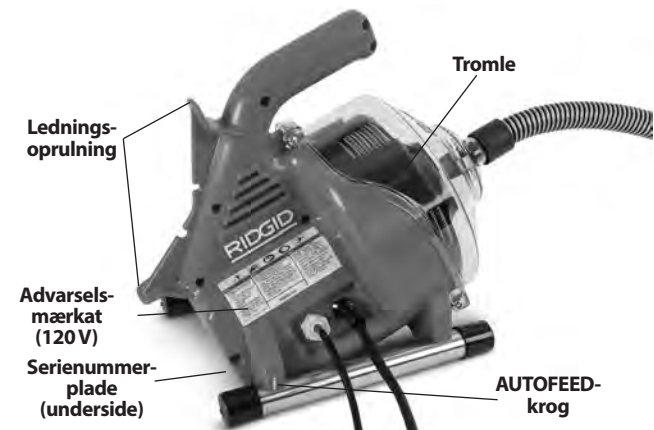

Figur 2 – PowerClear-afløbsrenssemaskine

Specifikationer

Ledningskapacitet	3/4" – 1 1/2" (20-40 mm)
Tromlekapacitet	30' (9,1 m) spiral med diameter på 1/4" (6 mm)
Spiral	1/4" x 30' (6 mm x 9,1 m) MAXCORE™ 50-spiral
Motortype	Universal
Motorydelse	120 V 230 V
	1/4 HK 120 W
	0,9 A, 60 Hz 0,5 A, 50 Hz

Se oplysninger om maskinens specifikationer på serienummerpladen.

Tomgangshastighed (no).....450 o./min.

AUTOFEED-enhedens fremføringshastighed..... 18 fod/min. (5,5 m/min.)

BetjeningsanordningerFrem/FRA/kortvarigt bagud-rotationsretningsstyring
Pneumatisk TIL/FRA-fodkontakt til motoren
AUTOFEED-enhed med konfigurerbar styreslange til fremføring/tilbagetrækning af spiralen

Drifts-temperatur20 til 120 °F (-7 til 49 °C)
Vægt 12 pund (5,44 kg)
Mål LxBxH.....14" x 9" x 11,5"
(356 mm x 229 mm x 292 mm)

Lydtryk (L_{PA})*70 dB(A), K=3
Lydeffekt (L_{WA})*79 dB(A), K=3

* Lydmålinger foretages i overensstemmelse med en standardiseret test i henhold til standarden EN 62481-1.
- Lydemissionerne kan variere alt efter anvendelsesstedet og den specifikke anvendelse af disse værktøjer.
- De daglige eksponeringsniveauer for lyd evalueres for hver anvendelse, og de relevante sikkerhedsiltag skal implementeres efter behov. Ved evalueringen af eksponeringsniveauerne bør det tidsrum, hvor et værktøj er slukket og ikke anvendes, tages i betragtning. Dette kan reducere eksponeringsniveauet for hele arbejdsperioden betydeligt.

Kontaktikoner

- I Fremadgående rotation (FREM)
- Strøm FRA
- II Modsatgående rotation (MOD)

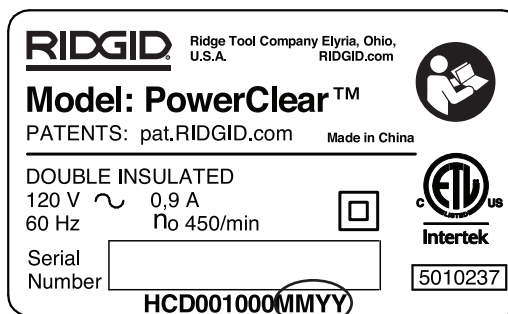

Figur 3 –Maskinserienummer

Maskinens serienummer findes på undersiden af kabinettet. De sidste 4 cifre angiver produktionsmåned og -år. (MM = måned, YY = år).

BEMÆRK Denne maskine er fremstillet til rensning af afløb. Hvis den benyttes korrekt, beskadiger den ikke afløb, der er i god stand og er udformet, konstrueret og vedligeholdt korrekt. Hvis afløbet er i dårlig stand, eller det ikke er udformet, konstrueret og vedligeholdt korrekt, vil afløbsrensningsprocessen eventuelt ikke være effektiv, eller den kan beskadige afløbet. Den bedste måde at fastslå afløbets tilstand på før rensning er ved hjælp af visuelt eftersyn med et kamera. Ukorrekt brug af denne afløbsrenser kan beskadige afløbsrenseren og afløbet. Denne maskine vil eventuelt ikke kunne fjerne alle blokeringer.

Maskinsamling

⚠ ADVARSEL

For at nedsætte risikoen for alvorlig personskade under anvendelsen skal disse procedurer for korrekt montering følges. FRA/FRA/MOD-kontakten skal stå i stillingen FRA, og maskinen skal være afbrudt fra stikkontakten, inden den samles.

Konfiguration af styreslange/AUTOFEED-enhed

AUTOFEED-styreslangen kan samles som en 18" styreslange eller som en 48" styreslange, afhængigt af hvor langt fra afløbsåbningen PowerClear skal anbringes. 18" styreslangen kan fungere godt, når maskinen kan anbringes lige ved siden af vasken, f.eks. på et køkken- eller badeværelsesbord. 48" styreslangen kan være passende, når maskinen skal stå på gulvet ved siden af et badekar. Uanset hvilken styreslangelængde, der bruges, skal AUTOFEED-enheden anbringes inden for en afstand af 6" (15 cm) fra afløbets indgang. Styreslangen må ikke forlænges til mere end 48".

1. Om nødvendigt kan 18" og 30" styreslangesektionerne forbindes. Forbindelsen er et prespasningsstik – indsæt hanstikket i hunstikket, og sørg for, at de er korrekt forbundet.
2. Fjern og bortskaf hættten på spiralens ende (ny maskine). Træk et tilstrækkeligt stykke spiral ud af tromlen, og før det gennem styreslangen og AUTOFEED-enheden.
3. Før spiralen gennem styreslangen. Løft FREMFØR- og TILBAGETRÆK-grebene, så knoppen på spiralen kan føres gennem AUTOFEED-enheden. (Figur 5).



Figur 4 – Indføring af spiralen i styreslangen



Figur 5 – Fremføring af spiralen gennem AUTOFEED-enheden

4. Slip FREMFØR- og TILBAGETRÆK-grebene.
5. Fastgør styreslangen på maskinen ved at trykke slangen over næsen på frontkabinettet (figur 4). Udfør processen i omvendt rækkefølge for at afmontere.

Eftersyn før brug

⚠ ADVARSEL



Hver gang før afløbsrensere tages i brug, skal den efterses og eventuelle problemer afhjælpes for at mindske risikoen for alvorlig personskade som følger af elektrisk stød, snoede eller defekte spiraler, kemisk forbrænding, infektioner og andre årsager, samt for at forebygge at afløbsrensere beskadiges.

Benyt altid sikkerhedsbriller, arbejdshandsker af læder og andet relevant beskyttelsesudstyr ved eftersyn af afløbsrensere.

Benyt altid sikkerhedsbriller, arbejdshandsker af læder og andet relevant beskyttelsesudstyr ved eftersyn af afløbsrensere.

1. Efterses arbejdshandskerne af læder. Sørg for, at de er i god stand og ikke har huller, revner eller løse stykker, der kan blive fanget i den roterende spiral. Det er vigtigt, at du ikke benytter uegnede eller beskadigede handsker. Handskerne beskytter dine hænder mod den roterende spiral og afløbets indhold. Hvis handskerne ikke er arbejdshandsker af læder, eller hvis de er beskadigede eller slidt op, må du ikke bruge maskinen, før du har egnede handsker til rådighed.
2. Sørg for, at afløbsrensere er frakoblet stikkontakten, og efterses strømledningen, fejlstrømsafbryderen (hvis en sådan medfølger) og stikket for skader. Hvis stikket er blevet modificeret, eller hvis ledningen er beskadiget, er der risiko for elektrisk stød, og maskinen må ikke anvendes, før ledningen er blevet udskiftet af en autoriseret reparatør.
3. Rengør afløbsrensere, herunder håndtag og betjeningsanordninger. Dette understøtter eftersynet og er med til at forhindre, at maskinen eller betjenings-

anordningen glider ud af hånden på dig. Rengør og vedligehold maskinen i henhold til vedligeholdelses-anvisningerne.

4. Kontrollér afløbsrensese-maskinen med henblik på følgende punkter:
 - Korrekt samling og at alle dele forefindes.
 - Dele, der er i stykker, slidte, mangler, sidder skævt eller binder.
 - Sørg for, at fodkontakten er fastgjort til afløbsrensese-maskinen. Anvend ikke maskinen uden fodkontakten.
 - Advarselsmærkaten er påsat og læselig (se figur 1 og 2).
 - Jævn og fri bevægelse af AUTOFEED-enhedens greb (figur 9).
 - Eventuelle andre forhold, der kan forhindre sikker og normal drift.

Hvis der konstateres nogen former for fejl, må afløbsrensese-maskinen ikke anvendes, før fejlene er afhjulpet.

5. Fjern eventuelle materialerester fra spiralen. Kontrollér spiralen for slitage og beskadigelse. Kontrollér, om der er:
 - Tydelige fladslidte stykker på ydersiden af spiralen (spiralen består af rund wire, og profilen skal være rund).
 - Flere eller meget store knæk (små knæk på op til 15 grader kan rettes ud).
 - Mellemrum mellem spiralviklingerne er tegn på, at spiralen har mistet sin form ved at blive udvidet, bukket eller kørt i modsatgående retning (MOD).
 - Overdreven korrosion efter opbevaring i våd tilstand eller eksponering for afløbskemikalier.

Alle disse typer af slitage og beskadigelse svækker spiralen og øger sandsynligheden for, at spiralen vil sno sig, bukke eller knække under brug. Udskift slidt eller beskadiget spiral, før du bruger afløbsrensese-maskinen.

Sørg for, at spiralen er trukket helt tilbage, og at højst 6" (150 mm) af spiralen stikker ud af maskinen. Dette forhindrer spiralen i at piske rundt ved opstart.

6. Sørg for, at FREM/FRA/MOD-kontakten (I/O/II) står i stillingen FRA.
7. Sørg for, at dine hænder er tørre, og slut ledningen til en korrekt jordet kontakt. Test fejlstrømsafbryderen (hvis en sådan medfølger) i strømledningen for at sikre, at den fungerer korrekt. Når testknappen trykkes ind, bør den røde knap, der er markeret "RESET" (NULSTIL) stikke en smule op, og maskinen kan ikke betjenes. Foretag genaktivering ved at trykke på den røde knap RESET (NULSTILLING). Hvis fejlstrømsafbryderen ikke fungerer korrekt, skal du trække ledningen ud og undlade at anvende afløbsrensese-maskinen, indtil fejlstrømsafbryderen er blevet repareret.

8. Flyt FREM/FRA/MOD-kontakten til positionen FREM. Træd på fodkontakten, og læg mærke til, hvilken retning tromlen roterer. Hvis fodkontakten ikke styrer maskinens funktion, må du ikke bruge maskinen, før fodkontakten er blevet repareret. Tromlen skal rotere mod uret set forfra og følger den tromleretning, der er vist på frontkabinettet (figur 10).

Slip fodkontakten, og lad tromlen standse helt. Hold FREM/FRA/MOD-kontakten i positionen mod, og gentag testen herover for at bekræfte, at afløbsrensese-maskinen fungerer korrekt med baglæns rotation. Hvis rotationen ikke er korrekt, må du ikke bruge maskinen, før den er blevet repareret.

9. Når eftersynet er udført, skal du flytte FREM/FRA/MOD-kontakten til positionen FRA og trække maskinens stik ud af stikkontakten med tørre hænder.

Klargøring af maskine og arbejdsområde

⚠ ADVARSEL



Klargør afløbsrensese-maskinen og arbejdsområdet i overensstemmelse med disse procedurer for at

mindske risikoen for personskade som følge af elektrisk stød, brand, tipping af maskinen, snoede eller defekte spiraler, kemisk forbrænding, infektioner og andre årsager, samt for at forebygge at afløbsrensese-maskinen beskadiges.

Benyt altid sikkerhedsbriller og andet relevant beskyttelsesudstyr ved opsætning af afløbsrensese-maskinen.

1. Kontrollér arbejdsområdet for:
 - Tilstrækkelig belysning.
 - Brændbare væsker, dampe eller støv, der kan antændes. Hvis sådanne antændelseskilder er til stede, så undlad at arbejde i området, indtil de er blevet identificeret og fjernet. Afløbsrensese-maskinen er ikke eksplosions-sikker og kan forårsage gnister.
 - Et ryddet, plant, stabilt, tørt sted til alt udstyret og operatøren. Brug ikke maskinen, hvis du står i vand. Ryd om nødvendigt arbejdsområdet for vand.
 - En stikkontakt, der er korrekt jordet og har den korrekte spænding. Se den påkrævede spænding på maskinens serienummerplade. En stikkontakt med tre huller eller fejlstrømsafbryder er muligvis ikke tilstrækkeligt jordet. Hvis du er i tvivl, skal du få stikkontakten kontrolleret af en autoriseret elektriker.
 - Fri passage til stikkontakten uden potentielle skadekilder for strømledningen.

2. Efterse det afløb, der skal renses. Fastlæg om muligt adgangspunktet/-punkterne til afløbet, størrelsen og længden på afløbet, afstanden til tanke eller hovedledninger, blokeringens art, tilstedeværelsen af afløbsrensekemikalier eller andre kemikalier osv. Det er vigtigt at have indsigt i de særlige sikkerhedsforanstaltninger, der kræves for at udføre arbejdet, når der er kemikalier til stede i afløbet. Kontakt kemikalieproducenten for at få den nødvendige information.

3. Vælg det korrekte udstyr til opgaven. *Se Specifikationer*
Det anbefales ikke at bruge PowerClear-afløbsrensere til toiletter.

Du kan finde afløbsrensere til andre opgaver i Ridge Tool-onlinekataloget på RIDGID.com

4. Sørg for, at alt udstyr er korrekt efterset.
5. Opstil beskyttelsesskærme i arbejdsområdet efter behov. Rensningen af et afløb kan svine.
6. Træf de nødvendige foranstaltninger for at få adgang til det afløb, der skal renses.

- For mange afløb kan spiralen føres gennem trådkorset i afløbet (figur 6A).
- For en vask med pop-up bundprop: Fjern løftestangen og bundproppen. Sørg for at anbringe en beholder under udløbet eller vandlåsen for at opsamle det vand, der kan komme ud. (figur 6B).
- For andre vaske skal en udløbsprop eller vandlås muligvis fjernes. Sørg for at anbringe en beholder under udløbet eller vandlåsen for at opsamle det vand, der kan komme ud. (figur 6C).
- Overløb til badekar: Prøv aldrig at gå gennem afløbet for et badekar, da dette beskadiger spiralen. Fjern overløbspladen og mekanismen (hvis der er en) for at få adgang til afløbet (figur 6D).

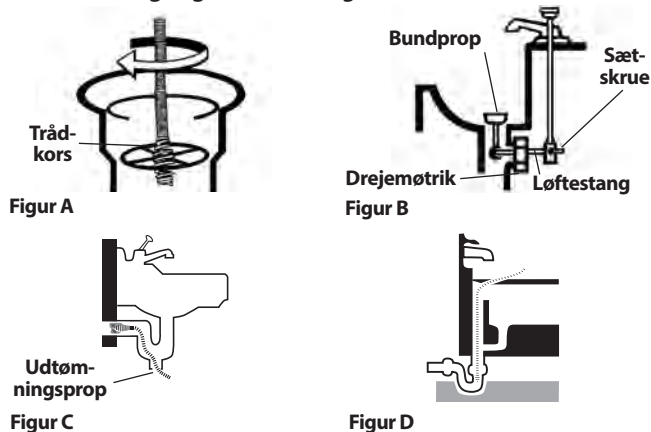

Figur 6 – Adgang til afløbet

7. Placer afløbsrensere maskinen, så den står fast på gumfodderne. Undgå at anbringe maskinen på et tæppe eller andre overflader, der kan blokere udluftningskanalerne på undersiden af maskinen. Enden af

AUTOFEED-enheden skal kunne nå inden for en afstand af 6" (15 cm) fra adgangen til afløbet. Styreslangen må ikke strammes eller bukkes for at nå denne position. Større afstande fra adgang til afløbet øger risikoen for, at spiralen bliver snoet eller bukket. Hvis maskinen ikke kan anbringes med tromlens åbning inden for en afstand af 6" (15 cm) fra adgangen til afløbet, skal adgangen til afløbet forlænges med rør og fittings af samme størrelse (se figur 7). Utilstrækkelig understøttelse af spiralen kan få spiralen til at bukke og sno sig, og det kan beskadige spiralen eller skade operatøren.

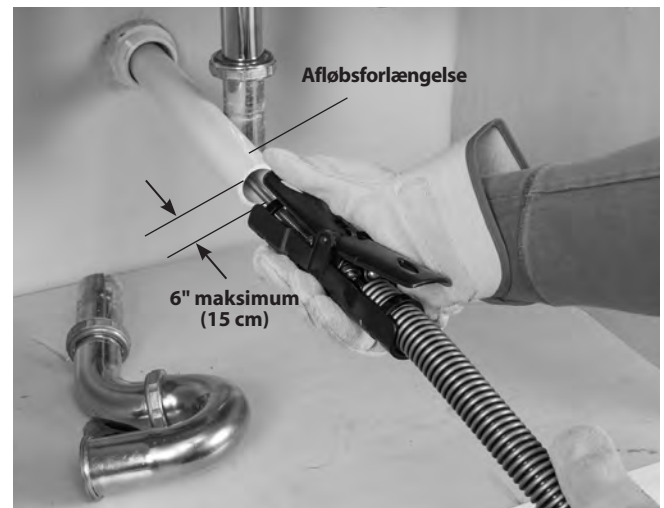

Figur 7 – Eksempel på forlængelse af afløbet til inden for en afstand af 6" (15 cm) fra AUTOFEED-enheden.

8. Evaluer arbejdsområdet, og fastlæg, om der skal opstilles afspærringer for at holde uvedkommende personer borte fra afløbsrensere maskinen og arbejdsområdet. Afløbsrensere processen kan svine, og uvedkommende personer kan distrahere operatøren.
9. Placer fodkontakten, så der er nem adgang til den. Du skal være i stand til at holde og styre styreslangen og AUTOFEED-grebene, betjene fodkontakten og nå FREM/FRA/MOD-kontakten.
10. Kontrollér, at FREM/FRA/MOD-kontakten står i positionen FRA.
11. Før ledningen langs den ryddede bane. Sørg for at have tørre hænder, og slut afløbsrensere til en korrekt jordet stikkontakt. Hold alle tilslutninger tørre og væk fra jorden. Hvis strømledningen ikke er lang nok, skal du bruge en forlængerledning, der:
 - Er i god stand.
 - Har et stik, der svarer til det, der sidder på afløbsrensere.
 - Er klassificeret til udendørsbrug og indeholder en W eller W-A i ledningsbetegnelsen (f.eks. SOW) eller opfylder design af H05VV-F-, H05RN-F- eller IEC-typer (60227 IEC 53, 60245 IEC 57).

- Har tilstrækkelig wirestørrelse. For forlængerledninger op til 50' (15,2 m) lange: Brug 16 AWG (1,5 mm²) eller tungere. For forlængerledninger op til 50-100' (15,2-30,5 m) lange: Brug 14 AWG (2,5 mm²) eller tungere.

Ved brug af en forlængerledning beskytter afløbsrensese-maskinens fejlstrømsafbryder ikke forlængerledningen. Hvis stikkontakten ikke er beskyttet med en fejlstrømsafbryder, anbefales det at anvende en plug-in-fejlstrømsafbryder mellem stikkontakten og forlængerledningen for at mindske risikoen for stød, hvis der er en fejl i forlængerledningen.

Betjeningsvejledning

⚠ ADVARSEL



Brug altid beskyttelsesbriller for at beskytte dine øjne imod snavs og andre fremmedlegemer.

Benyt altid arbejdshandsker i læder, som er i god stand. Latexhandsker, løstsiddende handsker eller klude kan blive viklet omkring spiralen, hvilket kan medføre alvorlig personskade. Benyt kun latex- eller gummihandsker under arbejdshandsker af læder. Brug ikke beskadigede afløbsrensese-maskiner.

Benyt altid relevant personligt beskyttelsesudstyr, når du håndterer og bruger afløbsrensese-maskinen. Afløb kan indeholde kemikalier, bakterier og andre stoffer som kan være giftige, smittefarlige, forårsage forbrændinger eller andre problemer. Relevant personligt beskyttelsesudstyr omfatter altid sikkerhedsbriller og arbejdshandsker i læder og kan omfatte udstyr som latex- eller gummihandsker, visir, beskyttelsesbriller, beskyttelsestøj, filtermasker og sikkerhedssko.

Spiralenden må ikke holde op med at rotere, mens maskinen kører. Dette kan overbelaste spiralen og bevirke, at spiralen snor sig, bukker eller knækker. Hvis spiralen snor sig, bukker eller knækker, kan der opstå slag- eller knusningsskader.

Hold på styreslangen/AUTOFEED-enheden med en hånd iført handske på, mens maskinen kører. Dette giver bedre kontrol over spiralen og hjælper med til at forhindre, at den snor sig, bukker eller knækker. Hvis spiralen snor sig, bukker eller knækker, kan der opstå slag- eller knusningsskader.

Anbring maskinen, så AUTOFEED-enheden er inden for en afstand af 6" (15 cm) fra afløbets indgang, eller sørg for at understøtte den eksponerede spiral, hvis afstanden er over 6". Ved større afstande kan det være svært at bevare kontrollen, hvilket kan medføre, at spiralen snor sig, bukker eller knækker. Hvis spiralen snor sig, bukker eller knækker, kan der opstå slag- eller knusningsskader.

Én person skal styre både spiralen og fodkontakten. Hvis spiralenden holder op med at rotere, skal brugeren være i stand til at slukke for maskinens motor for at forhindre, at spiralen snor sig, bukker eller knækker. Hvis spiralen snor sig, bukker eller knækker, kan der opstå slag- eller knusningsskader.

Følg betjeningsvejledningen for at nedsætte risikoen for skader som følge af snoede eller defekte spiraler, piskende spiraler, tipning af maskinen, kemiske forbrændinger, infektioner og andre årsager.

1. Sørg for, at maskinen og arbejdsområdet er korrekt klargjort, og at der ikke er uvedkommende personer eller andet, der virker distraherende, i arbejdsområdet.
2. Træk spiralen ud af maskinen, og før det ind i afløbet. Mindst én fod (0,3 m) af spiralen skal være i afløbet, så enden af spiralen ikke kommer ud af afløbet og pisker rundt, når maskinen startes.
Før spiralen direkte fra maskinens udgang til afløbets åbning, så du minimerer eksponering af spiralen og retningsændringer. Undgå at bukke spiralen i skarpe vinkler – dette kan øge risikoen for, at spiralen snor sig eller knækker.
3. Indtag en korrekt betjeningsstilling for at bevare kontrollen over spiralen og maskinen (se figur 9):
 - Sørg for, at du kan styre fodkontakten. Vent med at træde på fodkontakten. I nødstilfælde skal du kunne slippe fodkontakten.
 - Sørg for at have god balance, at du ikke behøver at strække dig for langt i uhensigtsmæssige arbejdsstillinger, og at du ikke kan falde over fodkontakten, afløbsrensese-maskinen, afløbet eller andre faremomenter.
 - Du skal kunne styre og understøtte styreslangen og AUTOFEED-enhedens greb, mens spiralen føres ind i afløbet og blokeringen.
 - Du skal kunne nå FREM/FRA/MOD-kontakten.



Figur 8 – I betjeningsstillin

4. Flyt FREM/FRA/MOD-kontakten til positionen FREM. Vent med at træde på fodkontakten. Undlad at rotere spiralen i modsat retning, medmindre det specifikt er angivet i disse anvisninger. Kørsel af afløbsrenseren i modsat retning kan beskadige spiralen.

Indføring af spiralen i afløbet

Tag fat i AUTOFEED-enheden med den ene hånd, og hold den, så enden af enheden er inden for en afstand af 6" (15 cm) fra afløbets åbning (se figur 7). Styreslangen er med til at beskytte den faste installation mod skader og rumme den væske, der ryger af spiralen, når den trækkes ud af afløbet. Hvis AUTOFEED-enheden ikke holdes inden for en afstand af 6" (15 cm) fra afløbets åbning, vil spiralen ikke være understøttet i tilstrækkelig grad, og der er risiko for, at den kan sno sig, bukke eller knække.

Vær opmærksom på, hvordan styreslangen føles i hånden. Da styreslangen er over spiralen, er der mindre følsomhed i forhold til spiralens indføring, og det kan være vanskeligt at bedømme, om spiralenden roterer eller ej. Hvis spiralenden ikke roterer, bliver afløbet ikke rensat.



Figur 9 – Greb til fremføring/tilbage-trækning

Kontrollér, at mindst 1 fod af spiralen er inde i afløbet, samt at enden af AUTOFEED er under 6" (15 cm) fra afløbets åbning. Tryk på fodkontakten for at starte maskinen. Spiralen føres ind i afløbet ved at trykke FREMFØR-grebet ned (figur 9). Den roterende spiral arbejder sig ind i afløbet.

Passage gennem vandlås og andre overgange

Hvis det er vanskeligt at få spiralen gennem en vandlås, kan de følgende metoder eller kombinationer af metoder anvendes.

- I første omgang kan skarpe nedadgående tryk på spiralen/styreslangen, både med og uden at spiralen roterer, medvirke til at få spiralen gennem en vandlås.
- En anden metode er at køre afløbsrenseren i MOD (MODSATGÅENDE) i flere sekunder, mens du trykker ned på spiralen/styreslangen. Gør kun dette længe nok til at få spiralen i gang gennem vandlåsen. Det kan beskadige spiralen at køre den i modsatgående rotation. Mens spiralen roterer i MOD, kan du bruge FREMFØR-grebet til at tilbagetrække spiralen, og håndtaget TILBAGETRÆK-grebet til at fremføre spiralen.

Hvis disse metoder ikke fungerer, skal du overveje en mindre diameter eller en mere fleksibel spiral eller en anden RIDGID-afløbsrenser.

Rensning af afløbet

Hold altid fast i styreslangen/AUTOFEED-enheden med mindst én hånd. Vær opmærksom på, hvordan styreslangen føles i hånden, og observer tromlens rotation.

I takt med at du fører spiralen ind i afløbet, kan du muligvis mærke og se, at spiralen/tromlen bevæger sig langsomt, samt mærke, at styreslangen begynder at trække eller rulle op (det vil føles, som om styreslangen begynder at sno eller vride sig). Dette kan være en overgang i afløbsrøret (vandlås, knæ osv.), akkumulering i afløbet (fedt osv.) eller selve blokeringen. Før spiralen langsomt og forsigtigt fremad. Lad ikke spiralen hobe sig op uden for afløbet. Dette kan få spiralen til at sno sig, bukke eller knække. Sørg for at holde enden af AUTOFEED-enheden inden for en afstand af 6" (15 cm) fra afløbets åbning.

Hold øje med, hvor meget af spiralen, du har ført ind i afløbet. Hvis spiralen føres ind i en større afløbsledning eller en lignende overgang, kan det få spiralen blive bukket eller slå knuder, så den ikke kan tages ud af afløbet. Minimer, hvor meget af spiralen, du fører ind i overgangen, for at undgå problemer. Du kan holde øje med, hvor meget af spiralen der er tilbage i tromlen, gennem det gennem-sigtige frontkabinet (figur 10).

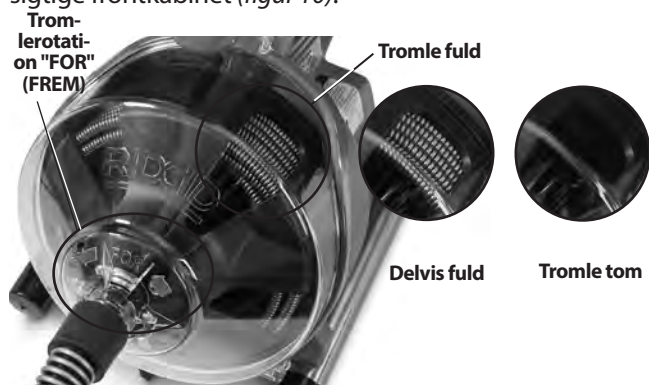

Figur 10 - Overvågning af spiralen i tromlen

Bearbejdning af blokeringen

Hvis spiralens ende holder op med at rotere, renser den ikke længere afløbet. Hvis spiralens ende sætter sig fast i blokeringen, og der fortsat tilføres strøm til afløbsrenseren, vil spiralen begynde at rulle op (det kan føles, som om styreslangen begynder at sno eller vride sig) eller hobe sig op uden for afløbet. Når du har en hånd på styreslangen, kan du mærke denne oprulning og styre spiralen. Når du mærker, at spiralen ruller op, eller spiralens ende holder op med at rotere, skal du omgående slippe FREMFØR-grebet og trykke TILBAGETRÆK-grebet ned for at frigøre spiralens ende fra blokeringen. Lad ikke spiralen rotere, hvis spiralens ende sidder fast i en blokering. Hvis spiralens ende holder op med at rotere, og tromlen bliver ved med at rotere, kan spiralen sno sig, bukke eller knække.

Når spiralens ende er kommet fri af blokeringen og roterer igen, kan du langsomt føre den roterende spiralende ind i blokeringen igen. Lad den roterende spiralende "hvile" i blokeringen for at opløse den fuldstændigt. Forsøg ikke på at føre spiralens ende gennem blokeringen med magt. Arbejd med spiralens ende på denne måde, indtil det er kommet helt forbi blokeringen (eller blokeringerne), og afløbet løber frit.

Når blokeringen bearbejdes, kan spiralens ende blive fyldt med materialerester og afklip fra blokeringen. Dette kan forhindre yderligere fremskridt. Spiralens ende skal trækkes tilbage fra afløbet, og snavset fjernes. Se afsnittet "Tilbagetrækning af spiralen".

Hvis spiralens ende bliver ved med at sætte sig fast i blokeringen, kan det være nødvendigt at bruge en anden RIDGID-afløbsrenser.

Håndtering af et fastsiddende værktøj

Hvis spiralens ende holder op med at rotere, og spiralen ikke kan trækkes tilbage fra blokeringen, skal du slippe fodkontakten, holde godt fast i AUTOFEED-enheden og styreslangen og slippe fremføringsgrebet. Giv ikke slip på styreslangen, da spiralen ellers kan sno sig, bukke og knække. Motoren standser, og spiralen og tromlen vil dreje baglæns, indtil den energi, der er lagret i spiralen, er frigivet. Giv ikke slip på AUTOFEED-enheden og styreslangen, før spændingen er udløst. Sæt FREM/FRA/MOD-kontakten i stillingen FRA.

Frigørelse af et fastsiddende værktøj

Hvis spiralen sidder fast i blokeringen, skal du holde FREM/FRA/MOD-kontakten i stillingen MOD. Når begge AUTOFEED-greb er sluppet, skal du træde på fodkontakten i nogle sekunder, indtil værktøjet er fri af blokeringen. Lad ikke maskinen arbejde i stillingen MOD længere end påkrævet for at frigøre spiralens ende fra blokeringen, ellers er der risiko for, at spiralen beskadiges. Sæt FREM/FRA/MOD-kontakten i stillingen FREM, og fortsæt med at rense afløbet.



Figur 11 - Tilbagetrækning af spiralen

Tilbagetrækning af spiralen

1. Når afløbet er ryddet, skal du om muligt lade en strøm af vand løbe ned i afløbet for at skylle snavset ud af ledningen og medvirke til at rense spiralen, mens du trækker den tilbage. Du kan gøre dette ved at tænde for hansen i systemet eller på anden måde. Vær opmærksom på vandniveauet, da afløbet kan stoppe til igen.

2. FREM/FRA/MOD-kontakten skal være i positionen FREM – træk ikke spiralen tilbage med kontakten i positionen MOD, da spiralen derved kan blive beskadiget. Ligesom når spiralen føres ind i afløbet, kan spiralen sætte sig fast under tilbagetrækning.

Tryk TILBAGETRÆK-grebet ned for at trække spiralen tilbage (figur 11). Hold godt fast i AUTOFEED-enheden og styreslangen for at styre dem. Spiralens ende kan sætte sig fast under tilbagetrækningen. Fortsæt med at trække spiralen tilbage, indtil værktøjet er lige inden for afløbets åbning. Slip fremføringsgrebet.

3. Slip fodkontakten, og lad tromlen standse helt. Træk ikke spiralens ende ud af afløbet, mens spiralen roterer. Værktøjet kan piske rundt og forårsage alvorlig personskade.
4. Sæt FREM/FRA/MOD i positionen FRA, og frakobl maskinen fra stikkontakten med tørre hænder. Træk resten af spiralen ud af afløbet med hånden, og før den ind i afløbsrenseren. Fortsæt om nødvendigt rensningen i henhold til processen ovenfor. Det anbefales at udføre flere kørsler gennem ledningen for at opnå fuldstændig rengøring.

Dræning af maskinen

Hvis maskinen skal drænes, skal du slukke maskinen, og frakoble den fra stikkontakten med tørre hænder. Fjern bundproppen (se figur 1), og dræn. Hæv om nødvendigt maskinens bagende.

Klargøring til transport

Oprul ledningen og fodkontaktslangen på ledningsoprunderen. Fastgør dem som vist i figur 12. Fastgør AUTOFEED på krogen.



Figur 12 – Klargøring til transport

Vedligeholdelsesvejledning

⚠ ADVARSEL

FREM/FRA/MOD-kontakten skal stå i stillingen FRA, og maskinen skal være afbrudt fra stikkontakten, inden der foretages nogen form for vedligeholdelse.

Benyt altid sikkerhedsbriller og andet relevant beskyttelsesudstyr ved al udførelse af vedligeholdelse.

Åbning af afløbsrenseren/fjernelse af tromlen

Sådan åbner du maskinen for at rengøre eller skifte spiralen:

1. Dræn om nødvendigt maskinen. Fjern styreslangen (se afsnittet Samling).
2. Før spiralen ind i tromlen.
3. Løsn (uden at fjerne) de tre (3) kabinetskruer. (se figur 13).
4. Træk frontkabinettet lige af.
5. Fjern tromlen ved at trække lige fremad.
6. Udfør proceduren i omvendt rækkefølge for at samle kabinettet igen. Tromlen skal muligvis roteres for at komme på plads på drevet. Sørg for, at tromlens spændeskive sidder korrekt på tromlen.

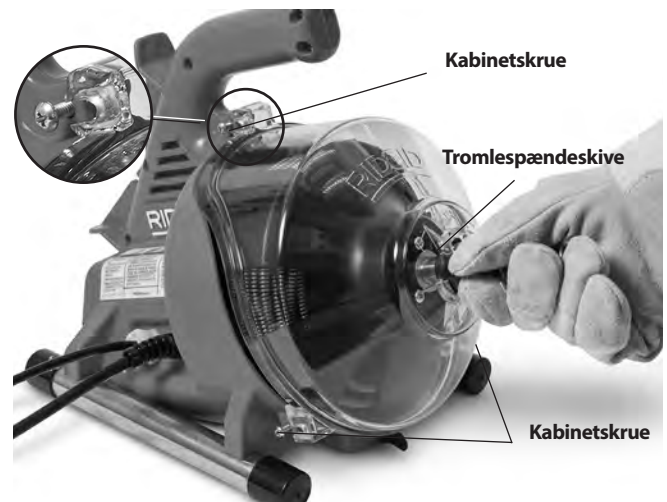

Figur 13 – Åbning af afløbsrenseren

Rengøring

Rengør maskinen efter hver brug. Fjern styreslangen og tromlen/spiralen fra maskinen. Brug eventuelt en mild rengøringsopløsning eller antibakteriel opløsning. Brug ikke opløsningsmidler, slibemidler eller andre hårde rengøringsmidler.

Maskine – Brug en fugtig blød klud til at tørre maskinen af og tørre tromlen af indvendigt. Maskinen må ikke ned-sænkes i eller skylles med vand. Lad ikke vand trænge ind i motoren eller andre elektriske komponenter. Sørg for, at enheden er fuldstændig tør, inden den tilsluttes strømforsyningen og tages i brug.

Frontkabinettet – Afmonter kabinettet, skyl det med vand, og rengør det med en fugtig blød klud.

Tromle og spiral – Skyl tromlen og spiralen med vand efter hver brug for at forhindre den skadelige virkning af sediment og afløbsrensemidler. Lad delene tørre, før du monterer tromlen for at reducere korrosion af spiralen.

AUTOFEED-enhed – Skyl AUTOFEED-enheden med vand, og smør den med en let maskinolie.

Styreslange – Skyl med vand, og dræn.

Udskiftning af spiralen

1. Fjern styreslangen (se afsnittet *Samling*) og frontkabinettet/tromlen (figur 13).
2. Træk spiralen ud af tromlens front.
3. Fjern de (5) skruer, der fastgør bagsiden af tromlen (figur 14).
4. Frakobl spiralen fra tromlens bagside (figur 15). Fjern spiralen helt fra tromlen.
5. Før enden af den nye spiral gennem udgangen på tromlen. Fastgør enden på tromlens bagside som vist i figur 15.

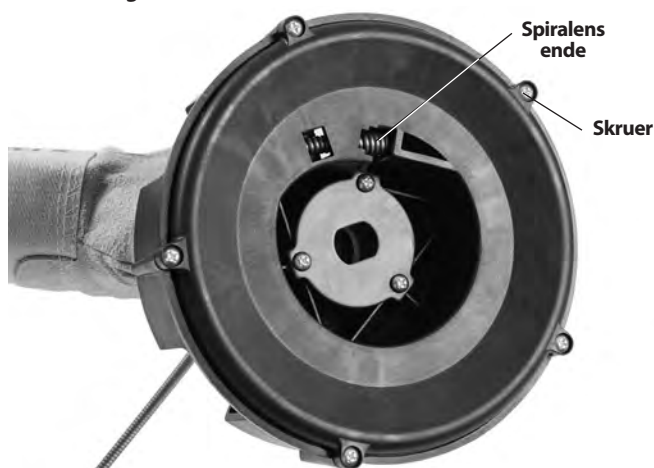

Figur 14 – Fjernelse af tromlens bagside

6. Anbring tromlen på bagsiden, og før manuelt den nye spiral ind i tromlen.

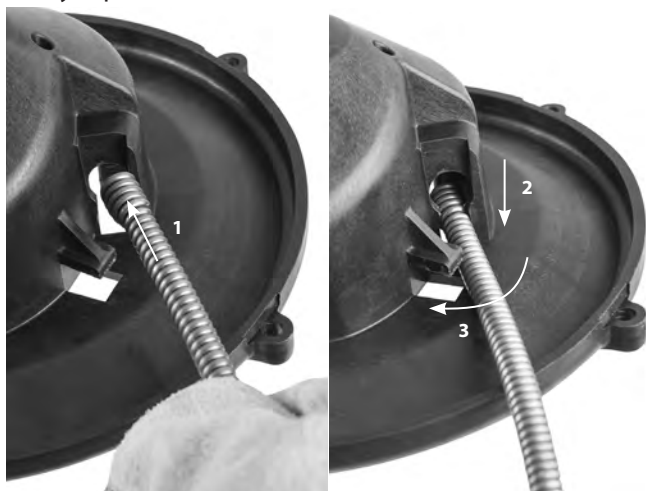

Figur 15 – Fastgørelse af spiralen indvendigt i tromlen

7. Anbring tromlen i maskinen (figur 16). Roter tromlen, indtil den er på plads.



Figur 16 – Montering af tromlen i maskinen

8. Monter frontkabinettet og styreslangen.

Ekstraudstyr

⚠ ADVARSEL

For at reducere risikoen for alvorlig personskade må der kun anvendes tilbehør, der er specielt konstrueret og anbefalet til brug sammen med PowerClear-afløbsrenssemaskinen fra RIDGID, som anført nedenfor.

	Katalognr.	Modelnr.	Beskrivelse
	41937	—	RIDGID-handsker til afløbsrensning, læder
	55983	—	¼" x 30' (6 mm x 9,1 m) MAXCORE™ 50-spiral

Yderligere oplysninger om udstyr, der fås til PowerClear-afløbsrenssemaskinen, findes i RIDGID-kataloget og online på RIDGID.com.

Opbevaring af maskinen

⚠ ADVARSEL Afløbsrenssemaskinen holdes tør og opbevares indendørs eller tilstrækkeligt overdækket udendørs. Opbevar maskinen i et aflåst område, som børn og personer, der ikke er fortrolige med brugen af afløbsrenssemaskiner, ikke har adgang til. Denne maskine kan forårsage alvorlig personskade, hvis den håndteres af uerfarne brugere.

Service og reparation

⚠ ADVARSEL

Ukorrekt service eller reparation kan bevirke, at værktøjet bliver farligt at bruge.

I afsnittet *Vedligeholdelsesvejledning* findes der oplysninger om de fleste af denne maskines servicebehov. Problemer, der ikke behandles i dette afsnit, bør udelukkende håndteres af en autoriseret RIDGID-servicetekniker.

Værktøjet skal afleveres hos et uafhængigt RIDGID-servicecenter eller sendes tilbage til fabrikken. Anvend udelukkende RIDGID-reservedele.

Hvis du ønsker oplysninger om det nærmeste uafhængige RIDGID-servicecenter, eller du har spørgsmål angående service eller reparation:

- Kontakt den lokale RIDGID-forhandler.
- Gå ind på RIDGID.com for at finde dit lokale RIDGID-kontakt punkt.
- Kontakt Ridge Tools tekniske serviceafdeling på rtctechservices@emerson.com, eller ring på følgende nummer i USA og Canada: (800) 519-3456.

Bortskaffelse

Dele af PowerClear-afløbsrenseren indeholder værdifulde materialer og kan genbruges. I lokalområdet findes der evt. virksomheder, som specialiserer sig i genbrug. Bortskaf komponenter i overensstemmelse med alle gældende regler. Kontakt det lokale renovationsvæsen for yderligere oplysninger.



EU-lande: Bortskaf ikke elektrisk udstyr sammen med husholdningsaffald!

I henhold til det europæiske direktiv 2012/19/EU om affald fra elektrisk og elektronisk udstyr og dets implementering i national lovgivning skal udtjent elektrisk udstyr indsamles særskilt og bortskaffes på en miljømæssig korrekt måde.

Fejlfinding

PROBLEM	MULIGE ÅRSAGER	LØSNING
Spiralen bukker eller knækker.	Spiralen tvinges med magt.	Tving ikke spiralen frem med magt! Lad sneglen gøre arbejdet.
	Spiralen anvendes i forkert rørdiameter.	Brug den korrekte spiral til røret.
	Motoren er sat på MOD.	Brug kun MOD-funktionen, hvis spiralen sætter sig fast i blokeringen.
	Spiralen er udsat for syre.	Rengør spiraler rutinemæssigt.
	Spiralen er slidt op.	Hvis spiralen er slidt, så udskift den.
	Spiralen er ikke understøttet i tilstrækkelig grad.	Sørg for, at spiralen er understøttet i tilstrækkelig grad – se vejledningen.
Spiralen holder op med at roterer, mens fodkontakten er trykket ned. Den starter igen, når fodkontakten trykkes ned igen.	Hul i fodkontakt eller slange.	Udskift den beskadigede komponent.
	Hul i membrankontakt.	Hvis der ikke er fejl på pedalen eller slangen, skal membrankontakten udskiftes.
Spiralen drejer i den ene retning, men ikke i den anden.	Defekt FREM/FRA/MOD-kontakt.	Udskift kontakten.
Fejlstrømsafbryderen udløses, når maskinen tilsluttes, eller når fodpedalen trædes ned.	Beskadiget strømledning.	Udskift ledningssættet.
	Kortslutning i motor.	Indlevér motoren til det nærmeste uafhængige RIDGID-servicecenter.
	Defekt fejlstrømsafbryder.	Udskift ledningssættet.
	Fugt i motor, kontaktboks eller stik.	Indlevér afløbsrenseren til det nærmeste uafhængige RIDGID-servicecenter.
AUTOFEED-enheden fungerer ikke.	AUTOFEED-enheden er fuld af materialerester.	Rengør AUTOFEED-enheden.
	AUTOFEED-enheden skal smøres.	Smør AUTOFEED-enheden med en let maskinolie.
Maskinen ryster eller vibrerer, mens afløbet renses.	Spiralen er ikke jævnt fordelt.	Træk hele spiralen ud, og før den ind igen, så den fordeles jævnt.
	Stødstoppe er ikke på underlaget.	Placer enheden på en jævn og stabil overflade.
	Underlaget er ikke jævnt.	Placer enheden på en jævn og stabil overflade.

PowerClear™ Slukreenser



⚠ ADVARSEL!

Les instruksjonene før du tar i bruk verktøyet. Hvis innholdet i bruksanvisningen ikke overholdes, kan det resultere i elektrisk støt, brann og/eller alvorlig personskade.

PowerClear™ Slukreenser

Skriv ned serienummeret nedenfor, og ta vare på produktets serienummer som du finner på navneskiltet.

Serie
nr.

--	--

Innholdsfortegnelse

Registreringsskjema for maskinens serienummer	151
Sikkerhetssymboler	153
Generelle sikkerhetsadvarsler for el-verktøy	153
Sikkerhet på stedet hvor arbeidet utføres.....	153
Elektrisk sikkerhet.....	153
Personlig sikkerhet.....	154
Bruk og håndtering av elektrisk drevet verktøy	154
Vedlikehold.....	154
Spesifikk sikkerhetsinformasjon	154
Slukrensersikkerhet	154
Beskrivelse og spesifikasjoner	155
Beskrivelse	155
Spesifikasjoner	156
Bryterikoner.....	156
Montering av maskinen	156
Konfigurere ledeslange/AUTOFEED-enhet.....	157
Inspeksjon førdrift	157
Oppsett av maskin og arbeidsområde	158
Bruksanvisning	160
Føre kabelen ned i sluket	161
Gå gjennom vannlåser eller andre overganger	161
Rense avløpet	161
Jobbe med blokkeringen	161
Håndtere et verktøy som har satt seg fast.....	162
Løsne et verktøy som har satt seg fast.....	162
Trekke kabelen ut	162
Drenere maskinen.....	163
Forberedelse for transport.....	163
Instruksjoner for vedlikehold	163
Åpne slukrensere / fjerne trommelen	163
Rengjøring	163
Skifte ut kabelen.....	163
Tilleggsutstyr	164
Oppbevaring av maskinen	164
Vedlikehold og reparasjon	164
Avfallshåndtering	165
Feilsøking	165
CE-samsvarserklæring	Inni permen bak
Livstidsgaranti	Bakside

*Oversettelse av den originale bruksanvisningen

Sikkerhetssymboler

I denne bruksanvisningen og på produktet formidles viktig sikkerhetsinformasjon gjennom symboler og signalord. Denne delen er utarbeidet for å bedre forståelsen av disse signalordene og symbolene.



Dette symbolet indikerer en sikkerhetsadvarsel. Det brukes for å advare om potensiell fare for personskade. Følg alle sikkerhetsadvarsler med dette symbolet for å unngå personskade eller dødsfall.

FARE

FARE indikerer en farlig situasjon som vil føre til dødsfall eller alvorlig personskade dersom den ikke unngås.

ADVARSEL

ADVARSEL indikerer en farlig situasjon som kan føre til dødsfall eller alvorlig personskade dersom den ikke unngås.

FORSIKTIG

FORSIKTIG indikerer en farlig situasjon som kan føre til en mindre eller moderat personskade dersom den ikke unngås.

MERK

MERK indikerer informasjon om mulig skade på eiendom.



Dette symbolet betyr at du bør lese instruksjonsboken grundig før du tar utstyret i bruk. Instruksjonsboken inneholder viktig informasjon om trygg og riktig bruk av utstyret.



Dette symbolet betyr at man alltid må bruke briller med bred innfatning eller vernebriller ved bruk av utstyret for å redusere risikoen for øyeskade.



Dette symbolet peker på faren for at hender, fingre eller andre kroppsdelene kan bli fanget av, viklet inn i eller knust av slukrenserkabelen.



Dette symbolet betyr risiko for elektrisk støt.

Generelle sikkerhetsadvarsler for el-verktøy*

ADVARSEL

Les alle sikkerhetsadvarsler, instruksjoner, illustrasjoner og spesifikasjoner som følger med dette el-verktøyet. Unnlattelse av å følge alle instruksjonene som er oppført nedenfor kan føre til elektrisk støt, brann og/eller alvorlig personskade.

TA VARE PÅ ALLE ADVARSLER OG INSTRUKSJONER FOR FREMTIDIG REFERANSE!

Begrepet "el-verktøy" i advarslene henviser til elektrisk verktøy med strømforsyning fra strømmettet (med strømledning) og batteridrevet elektrisk verktøy (uten strømledning).

Sikkerhet på stedet hvor arbeidet utføres

- **Hold arbeidsstedet rent og godt belyst.** Det kan oppstå uhell på rotete eller mørke arbeidssteder.
- **Ikke bruk el-verktøy i eksplosive omgivelser, som for eksempel i nærheten av brennbare væsker, gasser eller støv.** El-verktøy danner gnister som kan antenne støv eller damp.
- **Hold barn og andre personer på avstand mens el-verktøyet brukes.** Hvis du blir distraheret, kan du miste kontrollen.

Elektrisk sikkerhet

- **El-verktøy må passe til uttaket. Støpselet må aldri på noen måte modifiseres. Ikke bruk adapterstøpsler med jordede el-verktøy.** Umodifiserte støpsler og passende uttak vil redusere risikoen for elektrisk støt.
- **Unngå kroppskontakt med jordede overflater, for eksempel rør, radiatorer, komfyrer og kjøleskap.** Det er økt fare for elektrisk støt dersom kroppen din er jordet.
- **El-verktøy må ikke utsettes for regn eller fuktighet.** Risikoen for elektrisk støt øker hvis det kommer vann inn i et el-verktøy.
- **Ikke misbruk ledningen. Bruk aldri ledningen til å bære, trekke eller koble fra el-verktøyet. Hold ledningen unna varme, olje, skarpe kanter eller bevegelige deler.** Skadede eller sammenfiltrede ledninger øker faren for elektrisk støt.
- **Hvis el-verktøyet brukes utendørs, må det brukes en skjoteledning som er egnet for bruk utendørs.** Bruk av en ledning som er egnet for bruk utendørs, reduserer faren for elektrisk støt.
- **Hvis el-verktøyet må brukes i fuktige omgivelser, må det brukes en strømforsyning med jordfeilbryter.** Dette reduserer risikoen for elektrisk støt.

* Teksten brukt i delen Generelle sikkerhetsadvarsler for el-verktøy i denne bruksanvisningen er ordrett, som påkrevd, fra den gjeldende standarden UL/CSA 62841. Denne delen inneholder generell sikkerhetspraksis for mange ulike typer el-verktøy. Ikke alle forholdsregler gjelder for hvert verktøy, og noen gjelder ikke for dette verktøyet.

Personlig sikkerhet

- **Vær årvåken og oppmerksom på det du gjør, og bruk sunn fornuft når du bruker el-verktøy. Ikke bruk el-verktøy hvis du er trett eller påvirket av narkotika, alkohol eller medisiner.** Et øyeblikks uoppmerksomhet når du bruker el-verktøy kan føre til alvorlig personskade.
- **Bruk personlig verneutstyr. Bruk alltid øyebeskyttelse.** Bruk av verneutstyr når det trengs, som støvmaske, vernesko med antisklisåle, hjelm og hørselsvern, reduserer risikoen for personskader.
- **Forhindre utilsiktet oppstart. Sørg for at bryteren står i stillingen AV (OFF) før du kobler verktøyet til en strømkilde og/eller batteripakke, plukker det opp eller bærer det.** Hvis du bærer el-verktøy med fingeren på bryteren eller batteridrevne el-verktøy med bryteren PÅ (ON), ber du om ulykker.
- **Fjern alle justeringsnøkler eller skiftenøkler før du slår el-verktøyet på (ON).** En skiftenøkkel eller justeringsnøkkel som er festet til den roterende delen av el-verktøyet kan føre til personskade.
- **Ikke strekk deg for langt. Sørg for å ha sikkert fotfeste og god balanse hele tiden.** Dette gir bedre kontroll over el-verktøyet i uforutsette situasjoner.
- **Kle deg riktig. Unngå løstsittende klær eller smykker. Hold hår og klær unna bevegelige deler.** Løse klær, smykker eller langt hår kan sette seg fast i bevegelige deler.
- **Hvis det er mulighet for tilkobling av enheter for støvuttrekking og støvoppsamling, må slike enheter kobles til og brukes riktig.** Bruk av støvoppsamlere kan redusere risiko forbundet med støv.
- **Ikke la erfaringer fra hyppig bruk av verktøy gjøre deg uvøren og overse sikkerhetsprinsippene for verktøy.** En uforsiktig handling kan forårsake alvorlig personskade på en brøkdel av et sekund.

Bruk og håndtering av elektrisk drevet verktøy

- **Ikke bruk makt på el-verktøyet. Bruk riktig el-verktøy for jobben som skal gjøres.** Bruk av riktig el-verktøy sikrer at jobben utføres bedre, sikrere og i samsvar med utstyrets tiltenkte bruksområde.
- **Ikke bruk el-verktøyet dersom ON/OFF-knappen (PÅ/AV) ikke virker.** El-verktøy som ikke kan kontrolleres med bryteren, er farlig, og må repareres.
- **Trekk ut støpselet fra kontakten og/eller koble batteriet fra el-verktøyet før du foretar noen justeringer, bytter tilbehør eller plasserer el-verktøyet for opp-**

bevaring. Slike forebyggende sikkerhetstiltak reduserer risikoen for at el-verktøyet kan startes opp ved et uhell.

- **Oppbevar el-verktøy som ikke er i bruk utenfor barns rekkevidde og der det er utilgjengelig for andre som ikke er fortrolige med el-verktøyet eller disse instruksjonene for bruk av el-verktøyet.** El-verktøy er farlige i hendene på brukere som ikke har fått opplæring.
- **Vedlikehold el-verktøy. Sjekk for skjevheter eller bevegelige deler som sitter fast, ødelagte deler eller andre forhold som kan påvirke el-verktøyet drift. Hvis skadet, må el-verktøyet repareres før bruk.** Mange ulykker skyldes dårlig vedlikeholdte el-verktøy.
- **Kutteverktøy må holdes skarpe og rene.** Riktig vedlikeholdte kutteverktøy med skarpe kuttekanter vil redusere risikoen for kiling, og de er lettere å kontrollere.
- **Bruk el-verktøy, tilbehør og verktøybits osv. i samsvar med disse instruksjonene, og ta hensyn til forholdene på arbeidsstedet og arbeidet som skal utføres.** Bruk av el-verktøyet til andre formål enn de er ment for kan føre til en farlig situasjon.
- **Hold håndtak og gripeflater tørre, rene og fri for olje og fett.** Glatte håndtak og gripeflater gir ikke sikker håndtering og kontroll over verktøyet i uventede situasjoner.

Vedlikehold

- **El-verktøyet skal vedlikeholdes av en kvalifisert reparatør, og det skal bare brukes identiske reservedeler.** Dette vil sikre at el-verktøyet sikkerhet opprettholdes.

Spesifikk sikkerhetsinformasjon

⚠ ADVARSEL

Denne delen inneholder viktig sikkerhetsinformasjon som gjelder spesifikt for dette verktøyet.

Les disse forholdsreglene nøye før du bruker PowerClear Slukrensers for å redusere risikoen for elektrisk støt eller andre alvorlige skader.

TA VARE PÅ ALLE ADVARSLER OG INSTRUKSJONER FOR FREMTIDIG REFERANSE!

Oppbevar denne bruksanvisningen sammen med maskinen for bruk av operatøren.

Slukrensersikkerhet

- **Før du bruker verktøyet må du teste jordfeilbryteren (GFCI) som følger med strømledningen og sørge for at den fungerer riktig.** En jordfeilbryter som fungerer riktig, reduserer risikoen for elektrisk støt.

- **Bruk kun skjøteledninger som er beskyttet med en jordfeilbryter.** Jordfeilbryteren på maskinens strømledning vil ikke forhindre elektrisk støt fra skjøteledninger.
- **Grip kun tak i den roterende kablen med hansker som er anbefalt av produsenten.** Latekshansker eller løstsittende hansker kan vikles rundt kablen og kan føre til alvorlige personskader.
- **Ikke la skjærehjulet slutte å dreie mens kablen roterer.** Dette kan overstresse kablen og kan forårsake vridning, knekk eller brudd på kablen, som kan resultere i alvorlige personskader.
- **En og samme person må kontrollere både kablen og bryteren.** Hvis kablenden slutter å rotere, må operatøren kunne slå maskinen av (OFF) for å hindre vridning, knekk eller brudd på kablen.
- **Bruk lateks- eller gummi-hansker inni hanskene som er anbefalt av produsenten, briller, ansiktsbeskyttelse, verneklær og respirator dersom det er mistanke om at det er kjemikalier, bakterier eller annen gift eller infiserende stoffer i avløpsrøret.** Sluk kan inneholde kjemikalier, bakterier eller andre stoffer som kan forårsake brannskader, være giftige eller infiserende, eller som kan føre til andre alvorlige personskader.
- **Utøv god hygiene. Ikke spis eller røyk mens du håndterer eller bruker verktøyet. Etter håndtering eller bruk av slukrenseutstyret må hendene og andre kroppsdeler som har blitt utsatt for slukinnholdet, vaskes i varmt såpevann.** Dette vil bidra til å redusere risikoen for helseskader hvis man har blitt utsatt for gift eller infiserende materiale.
- **Bruk slukrenserseren kun til de anbefalte slukstørrelsene.** Hvis det brukes slukrenserseren med feil dimensjoner, kan det føre til vridning, knekk eller brudd på kablen, som kan resultere i alvorlige personskader.
- **Hold alltid en hanskekledd hånd på ledeslangen/AUTOFEED®-enheten når maskinen går.** Det sørger for bedre kontroll over kablen og bidrar til å forhindre vridning, knekk eller brudd på kablen, som kan resultere i alvorlige personskader.
- **Plasser maskinen slik at AUTOFEED-enheten er mindre enn 6" (15 cm) unna slukåpningen eller støtter den åpne kablen skikkelig hvis avstanden overskrider 6" (15 cm).** Større avstander kan forårsake kontrollproblemer og føre til vridning, knekk eller brudd på kablen. Vridning, knekk eller brudd på kablen kan forårsake slag- eller knuseskader.
- **Ikke bruk maskinen i REV (revers)-rotasjon, unntatt som beskrevet i denne bruksanvisningen.** Drift i revers kan føre til skade på kablen, og brukes bare til å trekke kablenden ut av blokkeringer.

- **Hold hendene unna den roterende trommelen og ledeslangen.** Ikke grip inn i trommelen med mindre maskinen er koblet fra strømmen. Hendene kan sette seg fast i bevegelige deler.
- **Unngå løstsittende klær eller smykker. Hold hår og klær unna bevegelige deler.** Løse klær, smykker eller langt hår kan sette seg fast i bevegelige deler.
- **Betjen ikke denne maskinen hvis operatøren eller maskinen står i vann.** Å bruke utstyret mens man står i vann, øker risikoen for elektrisk støt.

Hvis du har spørsmål vedrørende dette RIDGID®-produktet:

- Kontakt din lokale RIDGID®-forhandler.
- Gå til RIDGID.com for å finne din lokale RIDGID-kontakt.
- Kontakt Ridge Tools tekniske serviceavdeling på e-postadressen rttechservices@emerson.com, eller ring (800) 519-3456 i USA eller Canada.

Beskrivelse og spesifikasjoner

Beskrivelse

RIDGID® PowerClear™ Slukrensers er designet for å rengjøre ¾" (20 mm) til 1½" (40 mm) avløpsrør i vasker, badekar og dusjer. Den er utstyrt med en 30' (9 m) kabel.

PowerClear Slukrensers har en 2-veis AUTOFEED® kabelmatemekanisme som mater ut og trekker inn kablen med en spak og en hastighet på 18' per minutt. En konfigurert kabelmatemekanisme sammen med AUTOFEED-enheten gjør at kablen kan mates direkte inn i sluket, noe som minimerer søl og bidrar til å beskytte armaturer.

En FOR/OFF/REV-bryter kontrollerer trommelen og kabelrotasjonen, og en pneumatisk fotbryter gir kontroll over motorens inn- og utkobling. En integrert jordfeilbryter (GFCI) er bygd inn i ledningen.

Slukrenserseren har et apparatus med gjennomiktig front så du kan overvåke kablen.

PowerClear Slukrensers anbefales ikke for bruk med toaletter.

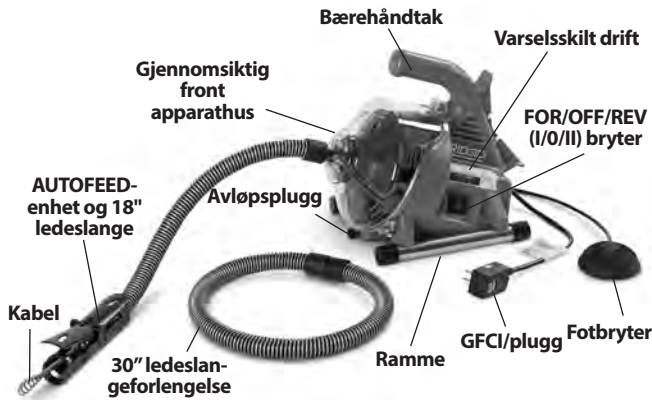

Figur 1 – PowerClear Slukreenser

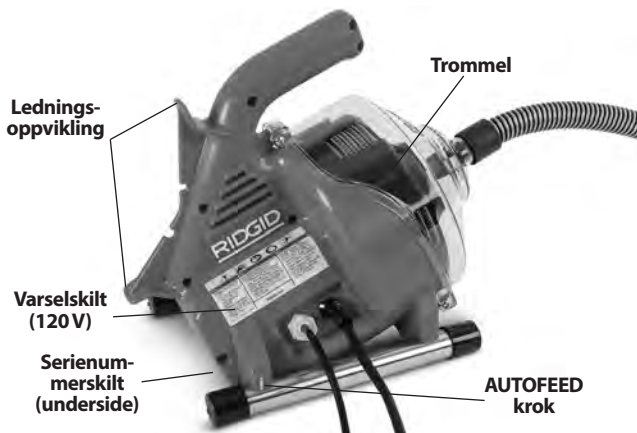

Figur 2 – PowerClear Slukreenser

Spesifikasjoner



Rørkapasitet.....	3/4" – 1 1/2" (20 mm - 40 mm)	
Trommelkapasitet.....	30' (9,1 m) av 1/4" (6 mm) diameter kabel	
Kabel.....	1/4" x 30' (6 mm x 9,1 m) MAXCORE™ 50 kabel	
Motortype	Universal	
Nominell motoreffekt.....	120 V	230 V
	1/4 HP	120 W
0,9 Amp, 60 Hz.....	0,5 Amp, 50 Hz	
Se typeskilt for informasjon om maskinspesifikasjoner.		
Hastighet uten last (no).....	450 o/min	
AUTOFEED-enhet matehastighet	18 feet/min (5,5 m/min)	
Styring	Fremover/OFF/Midlertidig revers rotasjonsretning styring ON/OFF (PÅ/AV) pneumatisk fotbryter motorstyring	

Føre frem / trekke ut kabel
AUTOFEED-enhet med konfigurert ledeslange

Driftstemperatur.....	20 ° - 120 °F (-7 ° - 49 °C)
Vekt	12 lbs (5,44 kg)
Dimensjoner LxBxH.....	14" x 9" x 11,5" (356 mm x 229 mm x 292 mm)
Lydtrykk (L _{PA})*	70 dB(A), K=3
Lydeffekt (L _{WA})*	79 dB(A), K=3

* Lydmålinger måles i samsvar med en standardisert test iht. standard NEK EN 62481-1.
- Lydemisjoner kan variere ut fra sted og spesifikk bruk av disse verktøyene.
- Daglige eksponeringsnivåer for lyd må evalueres for hver bruk, og egnede sikkerhetstiltak må iverksettes om nødvendig. Evaluering av eksponeringsnivåer må ta tiden et verktøy er slått av og ikke i bruk, med i beregningene. Dette kan redusere eksponeringsnivået betraktelig i løpet av den totale arbeidsperioden.

Bryterikoner

-  Rotasjon fremover (FOR)
-  Strøm AV (OFF)
-  Rotasjon bakover (REV)

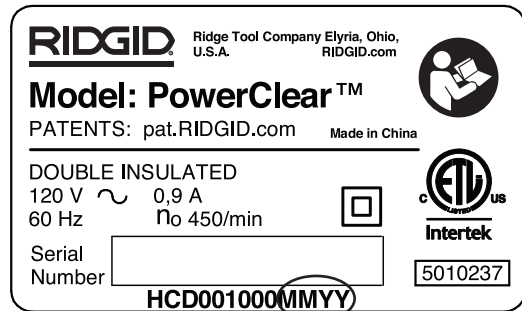

Figur 3 – Maskinens serienummer

Maskinens serienummer befinner seg på undersiden av apparathuset. De siste 4 tallene angir produksjonsmåned og -år. (MM = måned, YY = år).

MERK Denne maskinen er laget for å rense avløp. Hvis den brukes riktig, vil den ikke skade et avløp som er i god stand og korrekt utformet, konstruert og vedlikeholdt. Hvis avløpet er i dårlig stand eller ikke er blitt korrekt utformet, konstruert og vedlikeholdt, kan det være at avløpsrensprosessen ikke blir effektiv, eller kan forårsake skade på avløpet. Den beste måten å avgjøre tilstanden til et sluk på før rengjøring, er med en visuell inspeksjon med en kamera. Feil bruk av denne slukrensere kan skade slukrensere og sluket. Det er mulig denne maskinen ikke kan fjerne alle hindringer.

Montering av maskinen

⚠ ADVARSEL

Følg disse fremgangsmåtene for korrekt montering slik at du reduserer risikoen for alvorlig skade under bruk.

FOR/OFF/REV-bryteren må være av (OFF) og maskinen må være koblet fra strømmen før montering.

Konfigurere ledesslange/AUTOFEED-enhet

AUTOFEED ledesslange kan monteres enten som en 18" ledesslange eller som en 48" ledesslange, avhengig av hvor langt PowerClear vil være plassert unna slukåpningen under bruk. Den 18" ledesslangen kan fungere bra hvis maskinen kan stå rett ved siden av en vask, som på en kjøkken- eller baderbomsbenk. Den 48" ledesslangen kan være egnet hvis maskinen skal stå på gulvet på utsiden av et badekar. Uansett hvilken ledesslangelengde som brukes, må AUTOFEED-enheten stå mindre enn 6" (15 cm) unna slukinnløpet. Ikke strekk ledesslangen lenger enn 48".

1. Om ønskelig, kan 18"- og 30"-delen med ledesslange kobles sammen. Forbindelsen er en friksjonsforbindelse - sett hannkoblingen inn i hunnkoblingen og bekreft at de sitter godt fast.
2. Fjern og kast kabelendehetten (ny maskin). Trekk nok kabel fra trommelen til at den kan føres gjennom ledesslangen og AUTOFEED-enheten.
3. Før kabelen gjennom ledesslangen. Løft spakene ADVANCE (føre frem) og RETRIEVE (trekke ut) slik at kabelens kulehode kan føres gjennom AUTOFEED-enheten. (Figur 5).

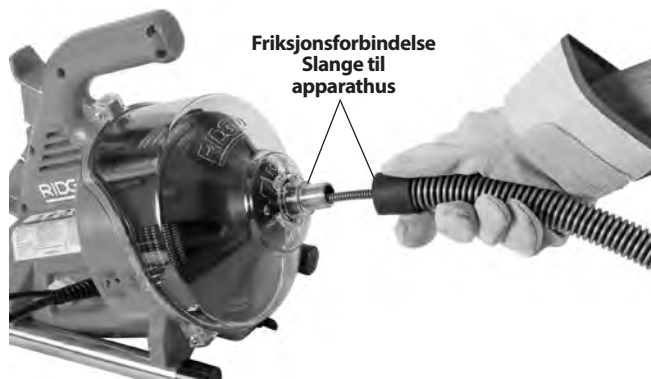

Figur 4 – Før kabelen inn i ledesslangen



Figur 5 – Før kabelen gjennom AUTOFEED®-enheten

4. Slipp spakene ADVANCE og RETRIEVE.
5. Fest ledesslangen til maskinen ved å skyve slangen over nesen på apparatusfronten (Figur 4). Reverseer prosessen for å fjerne den.

Inspeksjon førdrift

⚠ ADVARSEL



Før hver bruk, må du kontrollere slukrensere og korrigere eventuelle problemer for å redusere faren for alvorlig skade fra elektrisk støt, vridde eller ødelagte

kabler, kjemiske forbrenninger, infeksjoner og andre årsaker, samt hindre skade på slukrensere.

Bruk alltid vernebriller, arbeidshansker i skinn og annet passende verneutstyr når du kontrollerer slukrensere.

1. Kontroller arbeidshanskene i skinn. Sørg for at de er i god stand uten hull, rifter eller løse deler som kan sette seg fast i den roterende kabelen. Det er viktig å ikke bruke feil eller skadde hansker. Hanskene beskytter hendene dine mot den roterende kabelen og slukinnholdet. Hvis hanskene ikke er arbeidshansker i skinn, eller skadet eller slitt, må du ikke bruke maskinen før riktige hansker er tilgjengelige.
2. Sørg for at slukrensere er koblet fra strømmen og kontroller strømledningen, jordfeilbryteren (GFCI) (hvis tilgjengelig) og støpselet for skader. Hvis støpselet har blitt modifisert, eller hvis ledningen er ødelagt, må du ikke bruke maskinen før ledningen har blitt skiftet ut av en kvalifisert reparatør, slik at du unngår elektrisk støt.
3. Rengjør slukrensere, inkludert håndtak og styring. Dette gjør inspeksjonen lettere og bidrar til å hindre at du mister taket på maskinen eller betjeningselementet. Rengjør og vedlikehold maskinen i henhold til vedlikeholdsanvisningene.
4. Kontroller slukrensere for følgende:
 - At det er korrekt montert og komplett.
 - Ødelagte, slitte, manglende, feilinnrettede eller fastsittende deler.
 - Påse at fotbryteren er festet til slukrensere. Ikke bruk maskinen uten fotbryteren.
 - Varselsskilt er til stede og leselige (se figur 1 og 2).
 - AUTOFEED-enhetens spaker beveger seg lett og fritt (figur 9).
 - Alle forhold som kan forhindre trygg og normal drift.

Hvis det oppdages noen problemer, må ikke slukrenseren brukes før problemene har blitt reparert.

5. Fjern eventuelle fremmedlegemer fra kabelen. Kontroller kabelen for slitasje og skade. Kontroller for:
 - Tydelige flate områder slitt inn på utsiden av kabelen (kabelen er lagd av rund vaier og profilen skal være rund).
 - Flere eller særdeles store knekker (små knekker opp til 15 grader kan rettes ut).
 - Mellomrom mellom kabelspoler som indikerer at kabelen har blitt deformert ved strekking, knekking eller kjøring i revers (REV).
 - Overdreven korrosjon fra fuktig lagring eller at kabelen har blitt utsatt for slukkjemikalier.

Alle disse formene for slitasje og skade svekker kabelen og gjør det mer sannsynlig at kabelen vil vri seg, få en knekk eller et brudd under bruk. Erstatt slitt og skadet kabel før du bruker slukrenseren.

Sørg for at kabelen er trukket helt inn og at ikke mer enn 6" (150 mm) kabel stikker ut av maskinen. Dette vil forhindre at kabelen pisker ved oppstart.

6. Påse at FOR/OFF/REV-bryteren (I/O/II) er i OFF-posisjonen (AV).
7. Stikk støpselet inn i et korrekt jordet uttak med tørre hender. Test jordfeilbryteren (hvis tilgjengelig) i strømledningen for å se at den fungerer riktig. Når testknappen trykkes inn, skal den røde knappen merket "RESET" (tilbakestill) sprette ut litt og maskinen vil ikke fungere. Reaktiver ved å trykke inn tilbakestillingsknappen (RESET). Hvis jordfeilbryteren ikke fungerer riktig, må støpselet trekkes ut og slukrenseren må ikke brukes før jordfeilbryteren er skiftet ut.
8. Flytt FOR/OFF/REV-bryteren til posisjonen FOR (fremover). Trykk på fotbryteren og merk deg hvilken retning trommelen roterer. Hvis fotbryteren ikke styrer maskindriften, må du ikke bruke maskinen før fotbryteren har blitt reparert. Trommelen må rotere mot urviseren sett forfra fra trommelen, og vil matche trommelretningen vist foran på apparatet (figur 10).
Slipp fotbryteren og la trommelen stoppe helt. Hold FOR/OFF/REV-bryteren i posisjonen REV og gjenta testingen beskrevet over for å bekrefte at slukrenseren fungerer riktig i revers. Hvis rotasjonen ikke er riktig, må du ikke bruke maskinen før den har blitt reparert.
9. Når inspeksjonen er fullført, settes FOR/OFF/REV-bryteren til posisjonen OFF og støpselet trekkes ut med tørre hender.

Oppsett av maskin og arbeidsområde

⚠ ADVARSEL



Sett opp slukrenseren og arbeidsområdet i samsvar med disse fremgangsmåtene for å redusere

farens for skade forårsaket av elektrisk støt, brann, veltet maskin, vridde eller ødelagte kabler, kjemiske forbrenninger, infeksjoner og andre årsaker, og for å forebygge skade på slukrenseren.

Bruk alltid vernebriller og annet passende verneutstyr når du setter opp slukrenseren.

1. Sjekk arbeidsområdet for:
 - Tilstrekkelig lys.
 - Brennbare væsker, damper eller støv som kan antennes. Om dette er til stede, må du ikke bruke stedet før kildene er identifisert og problemet løst. Slukrenseren er ikke eksplosjonssikker og kan forårsake gnister.
 - Ryddige, jevne, stabile og tørre områder for alt utstyr og for operatør. Ikke bruk maskinen når du står i vann. Om nødvendig, fjern vannet fra arbeidsområdet.
 - Ordentlig jordet stikkontakt med riktig spenning. Sjekk maskinens typeskilt for nødvendig spenning. En trepinnet eller GFCI-stikkontakt er kanskje ikke ordentlig jordet. Be en autorisert elektriker om å undersøke stikkkontakten hvis du er i tvil.
 - Fri passasje til stikkkontakten uten risiko for skade på strømledningen.
2. Kontroller sluket som skal rengjøres. Om mulig, avgjør tilgangspunkt(er) til sluket, størrelsen(e) og lengden(e) på sluket, avstanden til tanker eller hovedledninger, type blokkering, tilstedeværelsen av slukrengjøringskjemikalier eller andre kjemikalier, osv. Hvis det er kjemikalier i sluket, er det viktig å forstå de spesifikke sikkerhetsmessige forholdsreglene som er nødvendige når man arbeider i nærheten av kjemiske substanser. Kontakt kjemikalieprodusenten for mer informasjon.
3. Avgjør hva som er korrekt utstyr for jobben som skal gjøres. *Se Spesifikasjoner.*
PowerClear Slukrensere anbefales ikke for bruk med toaletter.
Du finner slukrensere for annen bruk ved å se i Ridgide Tool-katalogen, online på RIDGID.com
4. Sørg for at alt utstyret har blitt skikkelig kontrollert.
5. Om nødvendig, plasser du beskyttende dekker i arbeidsområdet. Slukrensingen kan være temmelig grisete.

6. Om nødvendig, iverksett egnede tiltak for å få tilgang til sluket som skal rengjøres.

- For mange sluk kan kablen føres gjennom slukets trådkors (figur 6A).
- For en vask med en avløpsplugg som trykkes opp: Fjern løftestangen og avløpspluggen. Sørg for å plassere en beholder under rengjøringsavløpet eller en vannlås for å samle opp vann som kan lekke ut. (Figur 6B).
- For andre vasker kan det være nødvendig å fjerne en renseplugg eller en vannlås. Sørg for å plassere en beholder under rengjøringsavløpet eller en vannlås for å samle opp vann som kan lekke ut. (Figur 6C).
- Overløp badekar: For badekar må du aldri prøve å gå gjennom sluket, dette vil skade kablen. Fjern overløpsplaten og andre mekanismer for å få tilgang til sluket (figur 6D).

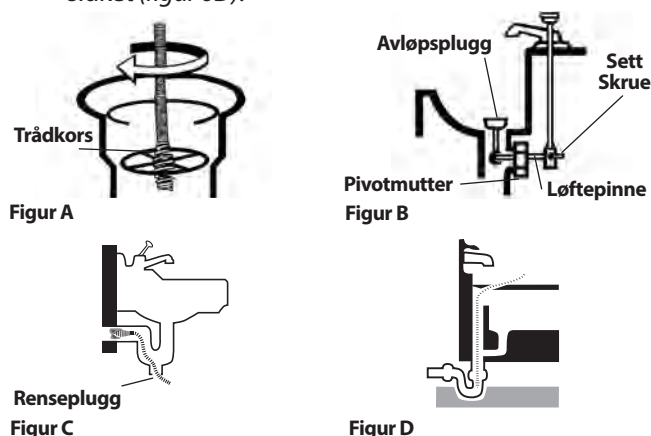

Figur 6 – Sluktilgang

7. Plasser slukrensers slik at den står på stødig og sikkert på gummiføttene. Ikke plasser maskinen på tepper eller andre overflater som kan blokkere luftventilene på undersiden av maskinen. Enden av AUTOFEED-enheten må være innenfor 6" (15 cm) for sluktilgangen. Ledeslangen må ikke strekkes eller bøyes for å nå denne posisjonen. Større avstander fra sluktilgangen øker risikoen for at kablen blir vridd eller knekker. Hvis maskinen ikke kan plasseres med trommelåpningen mindre enn 6" (15 cm) unna sluktilgangen, må sluktilgangen utvides med lignende størrelse på rør og koblinger (Se figur 7). Feil kabelstøtte kan gjøre at kablen får knekker og vridninger, og kan skade kablen eller operatøren.



Figur 7 – Eksempel på utvidelse av sluket så det er innenfor 6" (15 cm) for AUTOFEED-enheten.

8. Vurder arbeidsområdet og avgjør om du trenger avsperringer for å holde tilskuere borte fra slukrensers og arbeidsområdet. Slukrensingen kan være griset, og tilskuere kan distrahere operatøren.
9. Plassér fotbryteren for lett tilgjengelighet. Du må kunne holde og kontrollere ledeslangen og AUTOFEED-spakene, kontrollere fotbryteren og nå FOR/OFF/REV-bryteren.
10. Bekreft at FOR/OFF/REV-bryteren er i OFF-posisjonen (AV).
11. Før ledningen langs den klare banen. Plugg inn slukrensers i et korrekt jordet uttak med tørre hender. Hold alle forbindelsene tørre og unna bakken. Hvis strømledningen ikke er lang nok, må du bruke en skjøteledning som:
 - er i god stand.
 - har et støpsel som er likt det som leveres med slukrensers.
 - er klassifisert for bruk utendørs og har en W eller W-A i ledningsnavnet (f.eks. SOW), eller oppfyller designtypene H05VV-F, H05RN-F eller IEC (60227 IEC 53, 60245 IEC 57).
 - har tilstrekkelig ledningsdimensjon. For skjøteledninger opp til 50' (15,2 m) lengde, bruk 16 AWG (1,5 mm²) eller tyngre. For skjøteledninger 50'-100' (15,2 m – 30,5 m) lengde, bruk 14 AWG (2,5 mm²) eller tyngre.

Når du bruker en skjøteledning, beskytter ikke jordfeilbryteren (GFCI) på slukrensers skjøteledningen. Hvis uttaket ikke er beskyttet med GFCI, er det tilrådelig å bruke en GFCI av innpluggingstypen mellom uttaket og skjøteledningen for å redusere faren for støt hvis det er en feil på skjøteledningen.

Bruksanvisning

⚠ ADVARSEL



Bruk alltid øyebeskyttelse til å beskytte øynene dine mot smuss og fremmedelementer.

Bruk alltid arbeidshansker i skinn som er i god stand. Latekshansker eller løstsittende hansker kan vikles rundt kabelen og kan føre til alvorlige personskader. Bruk kun lateks- eller gummi-hansker under arbeidshansker i skinn. Ikke bruk skadede hansker for slukrengjøring.

Bruk alltid passende personlig verneutstyr når du håndterer og bruker slukrensutstyr. Sluk kan inneholde kjemikalier, bakterier og andre stoffer som kan være giftige, infiserende, kan forårsake brann-sår eller andre problemer. Egnert personlig verneutstyr inkluderer alltid vernebriller og arbeidshansker i skinn, og kan inkludere utstyr som lateks- eller gummi-hansker, ansiktsbeskyttelse, briller, verneklær, respiratorer og vernesko.

Ikke la kabelenden slutte å dreie mens maskinen går. Dette kan legge for stor belastning på kabelen og kan føre til vridning, knekk eller brudd. Vridning, knekk eller brudd på kabelen kan forårsake slag- eller knuseskader.

Hold alltid en hanskekledd hånd på ledeslangen/AUTOFEED-enheten når maskinen går. Dette gir bedre kontroll over kabelen og hjelper å forhindre vridning, knekk eller brudd på kabelen. Vridning, knekk eller brudd på kabelen kan forårsake slag- eller knuseskader.

Plasser maskinen slik at AUTOFEED-enheten er mindre enn 6" (15 cm) unna slukåpningen eller støtter den åpne kabelen skikkelig hvis avstanden overskrider 6". Større avstander kan forårsake kontrollproblemer og føre til vridning, knekk eller brudd på kabelen. Vridning, knekk eller brudd på kabelen kan forårsake slag- eller knuseskader.

En og samme person må kontrollere både kabelen og fotbryteren. Hvis kabelenden slutter å rotere, må operatøren kunne slå maskinen av (OFF) for å hindre vridning, knekk eller brudd på kabelen. Vridning, knekk eller brudd på kabelen kan forårsake slag- eller knuseskader.

Følg bruksanvisningen for å redusere faren for skade fra vridde eller ødelagte kabler, kabelender som piser rundt seg, en maskin som vipper, kjemiske forbrenninger, infeksjoner og andre årsaker.

1. Sørg for at maskinen og arbeidsområdet er riktig oppsatt, og at det ikke er tilskuere eller andre forstyrrende elementer på arbeidsområdet.

2. Trekk kabelen ut av maskinen og før den ned i sluket. Minst én fot (0,3 m) kabel må være i sluket slik at enden på kabelen ikke kan komme ut av sluket og sveive rundt når maskinen har startet.

Før kabelen direkte fra uttaket på maskinen til slukåpningen. Dette minimerer åpen kabel og retningsendring. Ikke bøy kabelen hardt – det kan øke risikoen for å få vridning eller brudd.

3. Innta riktig arbeidsstilling for å ha kontroll på kabelen og maskinen (se figur 9):
 - Sørg for at du kan kontrollere fotbryteren. Ikke trykk på fotbryteren enda. Du må kunne slippe fotbryteren hvis det skulle oppstå en nødsituasjon.
 - Sørg for at du har god balanse, ikke trenger å strekke deg for langt, og ikke kan falle på fotbryteren, slukrensere, sluket eller andre farer.
 - Du må kunne kontrollere og støtte ledeslangen og AUTOFEED-enhetens spaker når kabelen føres inn i sluket og blokkeringen.
 - Du må kunne nå FOR/OFF/REV-bryteren.



Figur 8 – I driftsstilling

4. Flytt FOR/OFF/REV-bryteren til posisjonen FOR. Ikke trykk ned fotbryteren enda. Ikke roter kabelen i revers med mindre det beskrives spesifikt i denne bruksanvisningen. Kjøring av slukrensere i REV kan skade kabelen.

Føre kabelen ned i sluket

Grip AUTOFEED-enheten med én hånd og hold den slik at enden på enheten er i en avstand på 6" (15 cm) eller mindre fra slukåpningen (Se figur 7). Ledeslangen bidrar til å beskytte armaturen fra skade og til å begrense væsken som kastes av kabelen når den trekkes ut fra sluket. Hvis AUTOFEED-enheten ikke holdes i en avstand på 6" (15 cm) eller mindre fra slukåpningen, vil ikke kabelen være ordentlig støttet, og det kan føre til vridning, knekker eller brudd på kabelen.

Følg med på hvordan ledeslangen kjennes ut i hånden. Siden ledeslangen er over kabelen, er det mindre følsomhet for belastning på kabelen, og det kan være vanskeligere å si om kabelenden roterer eller ikke. Hvis kabelenden ikke roterer, blir ikke sluket renset.



Figur 9 – Føre frem / trekke ut matespake

Kontroller at minst én fot med kabel er i sluket og at enden av AUTOFEED-enheten er i en avstand på mindre enn 6" (15 cm) fra slukåpningen. Trykk på fotbryteren for å starte maskinen. Når du vil føre kabelen inn i sluket, trykker du på matespaken ADVANCE (føre frem) (figur 9). Den roterende kabelen vil jobbe seg gjennom avløpet.

Gå gjennom vannlåser eller andre overganger

Hvis det er vanskelig å få kabelen gjennom en vannlås, kan følgende metoder eller kombinasjoner av metoder brukes.

- Et hardt press nedover på kabelen/ledeslangen i første omgang, både med og uten rotasjon på kabelen, kan bidra til å få kabelen gjennom en vannlås.
- En annen metode er å kjøre slukrenserseren i REV (REVERSE) i flere sekunder mens du trykker ned på kabelen/ledeslangen. Gjør dette kun lenge nok til å få kabelen på vei gjennom vannlåsen. Kjøring av kabelen i revers kan skade kabelen. Når kabelen roterer i REV, vil matespaken ADVANCE (føre frem) trekke ut kabelen og matespaken RETRIEVE (trekke ut) vil føre kabelen frem.

Hvis disse alternativene ikke fungerer, må du vurdere å bruk en kabel med mindre diameter eller en mer fleksibel kabel, eller en annen type slukrenserser.

Rense avløpet

Hold alltid minst én hånd på ledeslangen/AUTOFEED-enheten. Følg med på hvordan ledeslangen kjennes ut i hånden og observer trommelrotasjonen.

Når du fører kabelen inn i sluket, kan du kanskje føle og se at kabelen/trommelen reduserer farten og føle at ledeslangen begynner å bli belastet eller tvinne seg (dette vil føles som at ledeslangen begynner å vri seg eller bevege seg). Dette kan være en overgang i avløpsrøret (vannlås, bend, osv.), opphopning i sluket (fett osv.) eller selve blokkeringen. Mat kabelen inn langsomt og forsiktig. Ikke la kabelen hope seg opp på utsiden av sluket. Dette kan føre til at kabelen vrir seg, får en knekk eller utsettes for brudd. Hold AUTOFEED-enheten i kortere avstand enn 6" (15 cm) fra slukåpningen.

Følg med på mengden kabel som har blitt ført ned i sluket. Hvis kabelen føres ned i en større dreneringslinje eller lignende overgang, kan det føre til at kablene bøyer eller knytter seg og forhindrer fjerning fra sluket. Minimer mengden kabel som føres ned i overgangen for å forhindre problemer. Mengden kabel i trommelen kan overvåkes gjennom den gjennomsiktige fronten på apparathuset (figur 10).

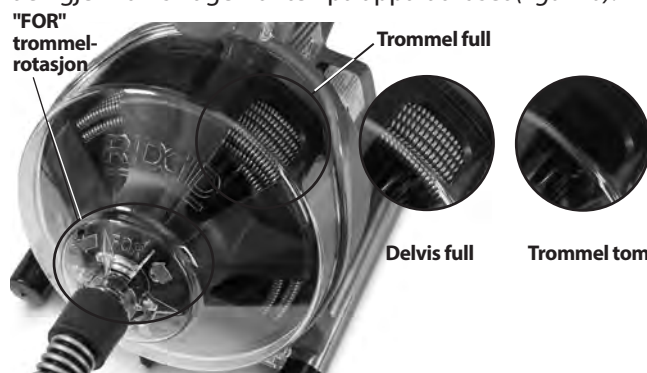

Figur 10 – Overvåke kabelen i trommelen

Jobbe med blokkeringen

Hvis kabelenden slutter å gå rundt, renser det ikke lenger sluket. Hvis kabelenden setter seg fast i blokkeringen og strømmen opprettholdes til slukrenserseren, vil kabelen begynne å tvinne seg (dette kan føles som at ledeslangen begynner å vri seg eller bevege seg) eller hope seg opp utenfor sluket. Når du har en hånd på ledeslangen, kan du føle dette og kontrollere kabelen. Når du kjenner at kabelen tvinner seg eller hvis kabelenden slutter å gå rundt, må du umiddelbart slippe matespaken ADVANCE og trykke på uttrekkingsspaken RETRIEVE for å frigjøre kabelenden fra blokkeringen. Ikke la kabelen fortsette å gå rundt hvis kabelenden sitter fast i en blokkering. Hvis kabelenden slutter å gå rundt og trommelen fortsetter å rotere, kan kabelen vri seg, få en knekk eller utsettes for brudd.

Så snart kabelenden er kommet løs fra blokkeringen og kabelenden går rundt igjen, kan du langsomt mate den roterende kabelenden tilbake inn i blokkeringen. La den roterende kabelenden "dvele" i blokkeringen slik at den brytes opp fullstendig. Ikke forsøk å tvinge kabelenden gjennom blokkeringen. Jobb med kabelenden på denne måten til du har kommet helt forbi blokkeringen (eller blokkeringene) og væsken flyter i sluket.

Mens du jobber med blokkeringen, kan kabelenden bli tilstoppet med rester og spon fra blokkeringen. Dette kan gjøre det vanskelig å komme videre. Kabelen må hentes ut av sluket og restene må fjernes. Se avsnittet "Trekke kabelen tilbake".

Hvis kabelenden fortsetter å sette seg fast i blokkeringen, kan det være nødvendig å bruke en annen RIDGID slukrensere.

Håndtere et verktøy som har satt seg fast

Hvis kabelenden slutter å gå rundt og kabelen ikke kan trekkes tilbake fra blokkeringen, må du slippe fotbryteren samtidig som du har et godt grep på AUTOFEED-enheten og ledeslangen, og slippe matespaken. Ikke fjern hånden fra ledeslangen, ellers kan kabelen få en knekk, vridning eller brudd. Motoren vil stanse, og kabelen og trommelen vil dreie bakover til energien i kabelen er redusert. Ikke ta hånden fra AUTOFEED-enheten og ledeslangen før spenningen er redusert. Sett FOR/OFF/REV-bryteren i OFF-posisjonen (AV).

Løsne et verktøy som har satt seg fast

Hvis kabelen sitter fast i blokkeringen, hold FOR/OFF/REV-bryteren i REV-posisjonen. Med begge AUTOFEED-spakene frigjort, trykk på fotbryteren i flere sekunder til den er fri fra blokkeringen. Ikke kjør maskinen i REV lenger enn nødvendig for å frigjøre kabelenden fra blokkeringen, ellers kan kabelen bli skadet. Sett FOR/OFF/REV-bryteren i FOR-posisjon og fortsette å rense avløpet.



Figur 11 – Trekke ut kabelen

Trekke kabelen ut

1. Når sluket er åpent, må du om mulig starte en vannstrøm ned i sluket for å spyle ut rester fra linjen og hjelpe til å rengjøre kabelen når den trekkes ut. Dette kan utføres ved å slå på en kran i systemet eller med andre metoder. Følg med på vannivået, siden sluket kan tettes igjen.
2. FOR/OFF/REV-bryteren må være i stillingen FOR – ikke trekk ut kabelen med bryteren i stillingen REV, det kan skade kabelen. Som når kabelen føres ned i sluket, kan kabler sette seg fast når de trekkes ut. Trykk inn uttrekkingsspaken RETRIEVE for å trekke ut kabelen (figur 11). Hold godt tak i AUTOFEED-enheten og ledeslangen med hendene for kontroll. Kabelenden kan sette seg fast når den trekkes ut. Fortsett å trekke ut kabelen til verktøyet er rett på innsiden av slukåpningen. Slipp spaken.
3. Slipp fotbryteren og la trommelen stoppe helt. Ikke trekk enden av kabelen ut av sluket så lenge kabelen roterer. Verktøyet kan sveive rundt og forårsake alvorlige personskader.
4. Sett FOR/OFF/REV i posisjonen OFF og koble maskinen fra med tørre hender. Trekk resten av kabelen ut av sluket for hånd og mat den inn i slukrensere. Om nødvendig, forsett rengjøringen iht. prosessen over. Det anbefales å kjøre gjennom en linje flere ganger for full rengjøring.

Drenere maskinen

Hvis maskinen må dreneres, så slå den av (OFF) og koble den fra strømmen med tørre hender. Fjern avløpspluggen (Se figur 1) og drener. Bakenden av maskinen kan løftes opp om nødvendig.

Forberedelse for transport

Vikle opp ledningen og fotbryterslangen på ledningsoppvikling. Sikre som vist på figur 12. Sikre AUTOFEED på kroken.



Figur 12 – Forberedelse for transport

Instruksjoner for vedlikehold

⚠ ADVARSEL

FOR/OFF/REV-bryteren må være av (OFF) og maskinen må være koblet fra strømmen før det utføres noe vedlikehold.

Bruk alltid vernebriller og annet passende verneutstyr når du utfører vedlikeholdsarbeid.

Åpne slukrenseren / fjern trommelen

Åpne maskinen for å rengjøre den eller skifte kabel:

1. Drener maskinen om nødvendig. Fjern ledeslangen (se avsnittet *Montering*).
2. Før kabelen inn i trommelen.
3. Løsne (men ikke fjern) de tre (3) dekselskruene. (se figur 13).
4. Trekk fronten av apparathuset rett av.
5. Fjern trommelen ved å trekke rett frem.
6. Utfør prosessen i omvendt rekkefølge for å montere den igjen. Trommelen må muligens roteres for å passe på drevet. Sørg for at trommelpakningen er plassert riktig på trommelen.

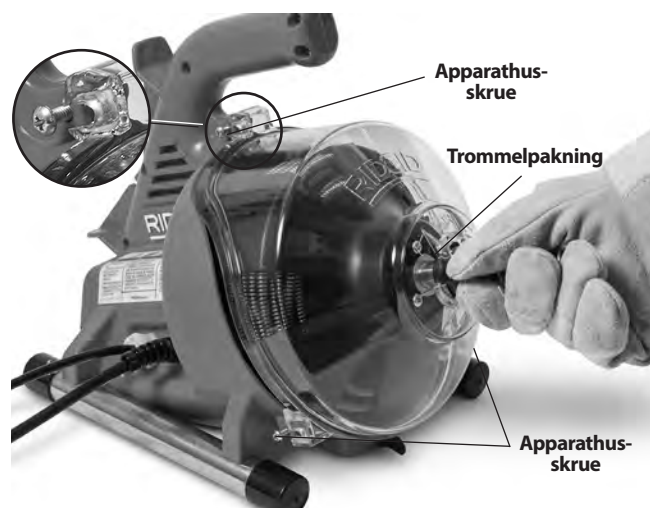

Figur 13 – Åpne slukrenseren

Rengjøring

Etter hver bruk må maskinen rengjøres. Fjern ledeslangen og trommelen/kabelen fra maskinen. Et mildt vaske-middel eller en antibakteriell løsning kan brukes om ønskelig. Ikke bruk løsemidler, skurende eller andre skarpe rengjøringsmidler.

Maskin – bruk en fuktig, myk klut til å tørke av maskinen og tørke ut av trommelen innvendig. Ikke dypp eller spyl ut av maskinen med vann. Ikke la vann komme inn i motoren eller andre elektriske komponenter. Pass på at den er helt tørr før du setter i støpslet og bruker maskinen.

Front av apparathuset – Fjern fra maskinen, spyl med vann og tørk ren med en fuktig, myk klut.

Trommel og kabel – Spyl trommel og kabel med vann etter hver bruk for å forhindre skadelige påvirkninger fra avleiringer og slukrengjøringsmidler. La delene tørke før du installerer trommelen for å redusere kabelkorrosjon.

AUTOFEED-enhet – Spyl AUTOFEED-enheten med vann og smør den med en lett maskinolje.

Ledeslange – Spyl med vann og drener.

Skifte ut kabelen

1. Fjern ledeslangen (se avsnittet *Montering*) og fronten på apparathuset / trommelen (figur 13).
2. Trekk kabelen ut av fronten på trommelen.
3. Fjern de fem (5) skruene som holder baksiden av trommelen (figur 14).
4. Koble kabelenden fra baksiden av trommelen (figur 15). Fjern kabelen helt fra trommelen.
5. Før enden av den nye kabelen gjennom utløpet på trommelen. Fest enden til baksiden av trommelen som vist i figur 15.

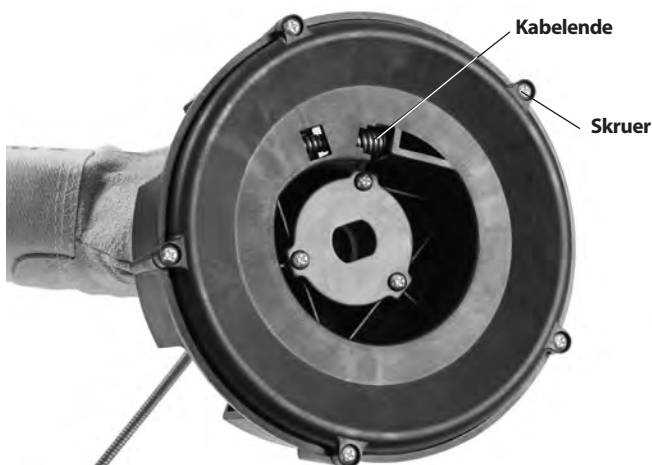

Figur 14 – Fjern baksiden av trommelen

6. Plasser trommelen på baksiden og før den nye kabelen manuelt inn i trommelen.

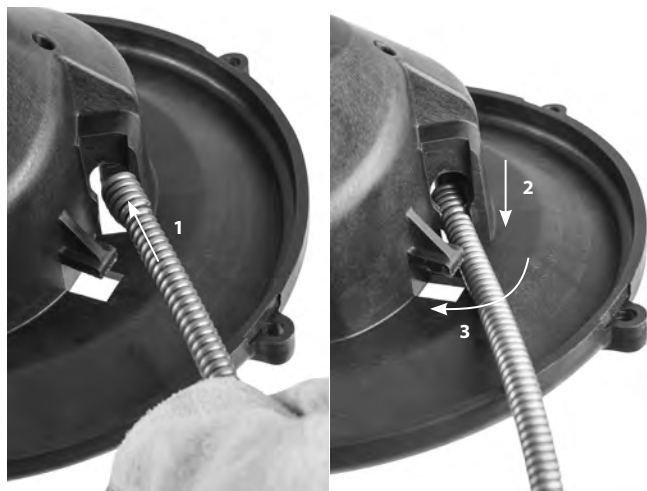

Figur 15 – Feste kabelen til den indre trommelen

7. Plasser trommelen inn i maskinen (figur 16). Roter trommelen til den sitter på plass.



Figur 16 – Sette trommelen inn i maskinen

8. Installer fronten på apparathuset og ledesslangen.

Tilleggsutstyr

⚠ ADVARSEL

For å redusere risikoen for alvorlige personskader får det kun benyttes tilbehør som er spesielt designet og anbefalt for bruk sammen med RIDGID PowerClear slukrensere, som oppført i listen nedenfor.

	Katalognr.	Modelnr.	Beskrivelse
	41937	—	RIDGID slukrengjøringshansker, skinn
	55983	—	¼" x 30' (6 mm x 9,1 m) MAXCORE™ 50 kabel

Du finner mer informasjon om utstyr tilgjengelig for PowerClear slukrensere i RIDGID-katalogen og online på RIDGID.com.

Oppbevaring av maskinen

⚠ ADVARSEL Slukrensere må holdes tørr og innendørs eller godt tildekket hvis den brukes utendørs. Oppbevar maskinen på et låst område som er utenfor rekkevidde for barn og personer som ikke er kjent med slukrensere. Denne maskinen kan forårsake alvorlig personskade i hendene på brukere som ikke har fått opplæring.

Vedlikehold og reparasjon

⚠ ADVARSEL

Feil vedlikehold eller reparasjon kan gjøre maskinen farlig å bruke.

Instruksjoner for vedlikehold beskriver de fleste vedlikeholdsbehovene til denne maskinen. Eventuelle problemer som ikke er dekket av dette avsnittet, bør kun håndteres av en autorisert RIDGID-tekniker.

Verktøyet bør tas med til et RIDGID-autorisert servicesenter, eller returneres til fabrikken. Bruk kun RIDGID service-deler.

For informasjon om RIDGIDs nærmeste uavhengige servicesenter eller eventuelle service- eller reparasjonsspørsmål:

- Kontakt din lokale RIDGID-forhandler.
- Gå til RIDGID.com for å finne din lokale RIDGID-kontakt.
- Kontakt Ridge Tools tekniske serviceavdeling på rtctechservices@emerson.com, eller ring (800) 519-3456 i USA og Canada.

Avfallshåndtering

Deler av PowerClear slukrenser inneholder verdifulle materialer og kan resirkuleres. Det kan finnes lokale selskaper som spesialiserer seg på resirkulering. Kasser komponentene i samsvar med alle gjeldende bestemmelser. Kontakt dine lokale myndigheter for mer informasjon om avfallshåndtering.



For EU-land: Ikke kast elektrisk utstyr sammen med husholdningsavfall!

Ifølge EU-direktivet 2012/19/EU for elektrisk avfall og elektronisk utstyr og implementeringen i nasjonal lovgivning, må elektrisk utstyr som ikke lenger kan brukes, samles inn separat og kasseres på riktig måte med hensyn til miljøet.

Feilsøking

PROBLEM	MULIGE ÅRSAKER	LØSNING
Kabelen holder på å få en knekk eller et brudd.	Det brukes makt på kabelen. Kabelen brukes i gal rørdiameter. Motoren satt i revers.	Ikke bruk makt på kabelen! La vriboret gjøre arbeidet. Bruk riktig kabel for røret. Bare bruk revers hvis kabelen setter seg fast i blokkingen.
	Kabel eksponert for syre. Kabel utslitt. Kabelen er ikke skikkelig støttet.	Rengjør kablene regelmessig. Hvis kabelen er slitt, må den skiftes ut. Støtt kabelen skikkelig, se instruksjonene.
Kabelen slutter å rotere når fotbryteren er trykket inn. Starter igjen når fotbryteren trykkes inn igjen.	Hull i fotbryteren eller slangen. Hull i membranbryteren.	Skift ut skadet komponent. Hvis det ikke oppdages noe problem med pedalen eller slangen, må membranbryteren skiftes ut.
Kabelen roterer i én retning, men ikke i den andre.	Feil på FOR/OFF/REV-bryteren.	Skift ut bryteren.
Jordfeilbryteren utløses når maskinen er koblet til strømmen eller når fotpedalen trykkes inn.	Skadet strømledning. Kortslutning i motor. Feil på jordfeilbryter (GFCI). Fukt i motor, bryter eller på plugg.	Skift ut strømledningssettet. Ta motoren til din nærmeste RIDGID uavhengige servicesenter. Skift ut strømledningssettet. Ta slukrenseren til din nærmeste RIDGID uavhengige servicesenter.
AUTOFEED-enheten virker ikke.	AUTOFEED-enheten er full av rester. AUTOFEED-enheten trenger smøring.	Rengjør AUTOFEED-enheten. Smør AUTOFEED-enheten med en lett maskinolje.
Maskinen slingrer eller vibrerer når du renser et avløp.	Kabelen er ikke jevnt fordelt. Støtdemperne står ikke på bakken. Bakken er ujevn.	Trekk hele kabelen ut og før den inn igjen. Fordel den jevnt. Plasser maskinen på en jevn stabil flate. Plasser maskinen på en jevn stabil flate.

PowerClear™ Viemärinavaaja



VAROITUS!

Lue tämä käyttöohje huolellisesti ennen tämän työkalun käyttöä. Jos tämän käyttöohjeen sisältö ymmärretään väärin tai sitä ei noudateta, seurauksena voi olla sähköisku, tulipalo ja/tai vakava henkilövahinko.

PowerClear™ Viemärinavaaja

Merkitse sarjanumero alla olevaan tilaan ja säilytä tyyppikilvessä näkyvä tuotteen sarjanumero.

Sarja-
nro

--	--

Sisällysluettelo

Tallennuslomake koneen sarjanumerolle	167
Turvallisuussymbolit	169
Yleiset sähkötyökaluihin liittyvät turvallisuusvaroitukset	169
Työalueen turvallisuus.....	169
Sähköturvallisuus	169
Henkilökohtainen turvallisuus.....	170
Sähkötyökalun käyttäminen ja hoitaminen	170
Huolto.....	170
Erityisiä turvallisuustietoja	170
Viemärinavaajan turvallisuus	171
Kuvaus ja tekniset tiedot	171
Kuvaus	171
Tekniset tiedot.....	172
Kytäkuvakkeet	172
Koneen kokoonpano	172
Suojaletkun/AUTOFEED-kokoonpanon määrittäminen	173
Tarkastus ennen käyttöä	173
Laitteen ja työalueen valmistelu	174
Käyttöohjeet	176
Avausjousen vieminen viemäriin	177
Vesilukkojen ja muiden siirtymäkohtien ohittaminen	177
Viemärin puhdistaminen.....	177
Tukoksen avaaminen	177
Juuttuneen työkalun käsittely	178
Juuttuneen työkalun irrottaminen	178
Jousen vetäminen takaisin	178
Koneen tyhjentäminen	178
Valmistelu kuljetusta varten.....	178
Huolto-ohjeet	179
Viemärinavauslaitteen avaaminen/kelan irrottaminen.....	179
Puhdistus.....	179
Jousen vaihtaminen	179
Lisävarusteet	180
Koneen varastointi	180
Huolto ja korjaus	180
Hävittäminen	180
Vianmääritys	181
EY-vaatimustenmukaisuusvakuutus	Takakannen sisäpuoli
Elinikäinen takuu	Takakansi

*Alkuperäisten ohjeiden käännös

Turvallisuussymbolit

Tässä käyttöohjeessa ja tuotteessa annetaan tärkeitä turvallisuustietoja käyttämällä turvallisuussymboleja ja signaalisanoja. Tässä osiossa kuvataan nämä signaalisanat ja symbolit.



Tämä on turvallisuusasiasta varoittava symboli. Sitä käytetään varoittamaan mahdollisesta henkilövahingon vaarasta. Noudata symbolin perässä annettuja turvallisuusohjeita, jotta vältät mahdollisen henkilövahingon tai kuoleman.

VAARA

VAARA tarkoittaa vaarallista tilannetta, joka johtaa kuolemaan tai vakavaan henkilövahinkoon, ellei sitä vältetä.

VAROITUS

VAROITUS tarkoittaa vaarallista tilannetta, joka voi johtaa kuolemaan tai vakavaan henkilövahinkoon, ellei sitä vältetä.

VARO

VARO tarkoittaa vaarallista tilannetta, josta voi olla seurauksena lievä tai kohtuullinen loukkaantuminen, ellei sitä vältetä.

HUOMAUTUS

HUOMAUTUS tarkoittaa tietoja, jotka auttavat välttämään omaisuusvahinkoja.



Tämä symboli tarkoittaa, että käyttöopas on luettava huolellisesti ennen laitteen käyttämistä. Käyttöohje sisältää tärkeitä tietoja laitteen turvallisesta ja oikeaoppisesta käytöstä.



Tämä symboli tarkoittaa, että kädet, sormet tai muut kehon osat voivat tarttua, kietoutua tai murskautua viemärinavausjouseen.



Tämä symboli tarkoittaa, että tätä laitetta käytettäessä on aina käytettävä sivusuojuksilla varustettuja turvalaseja tai suojalaseja silmävaurioiden välttämiseksi.



Tämä symboli tarkoittaa sähköiskun vaaraa.

Yleiset sähkötyökaluihin liittyvät turvallisuusvaroitukset*

VAROITUS

Lue kaikki turvallisuusvaroitukset, ohjeet, kuvat ja erittelyt ennen tämän sähkötyökalun käyttöä. Jos kaikkia seuraavassa lueteltuja ohjeita ei noudateta, seurauksena saattaa olla sähköisku, tulipalo ja/tai vakava henkilövahinko.

SÄILYTÄ KAIKKI VAROITUKSET JA OHJEET MYÖHEMPÄÄ KÄYTTÖÄ VARTEN!

Varoituksissa käytettävä termi "sähkötyökalu" viittaa verkkovirtakäyttöisiin sähkötyökaluihin (joissa on virtajohto) sekä akkukäyttöisiin sähkötyökaluihin (joissa ei ole virtajohtoa).

Työalueen turvallisuus

- Pidä työalue siistinä ja hyvin valaistuna. Epäsiisti tai pimeä työalue altistaa onnettomuuksille.
- Älä käytä sähkötyökaluja räjähdysriskissä ympäristöissä, kuten syttyvien nesteiden, kaasujen tai pölyn läheisyydessä. Sähkötyökaluista syntyy kipinöitä, jotka saattavat sytyttää pölyn tai höyryt.
- Älä käytä sähkötyökalua lasten tai sivullisten läheisyydessä. Häiriötekijät saattavat johtaa hallinnan menettämiseen.

Sähköturvallisuus

- Sähkötyökalun pistokkeiden on sovittava pistorasiaan. Pistoketta ei saa koskaan muuttaa millään tavalla. Älä koskaan käytä pistokeadaptereita maadoitettujen sähkötyökalujen kanssa. Muokkaamattomat pistokkeet ja sopivat pistorasiat pienentävät sähköiskun vaaraa.
- Vältä kosketusta maadoitettuihin pintoihin, kuten putkiin, lämpöpattereihin, liesiin ja jääkaappeihin. Sähköiskun vaara kasvaa, jos kehosi on maadoitettu.
- Älä altista sähkötyökaluja sateelle tai märille olosuhteille. Sähkötyökaluun pääsevä vesi lisää sähköiskun vaaraa.
- Älä vahingoita virtajohtoa. Älä käytä virtajohtoa sähkötyökalun kantamiseen tai vetämiseen. Älä irrota pistotulppaa pistorasiasta johdosta vetämällä. Älä altista virtajohtoa kuumuudelle, öljylle, teräville reunoille tai liikkuville osille. Vialliset tai sotkeutuneet johdot lisäävät sähköiskun vaaraa.
- Kun käytät sähkötyökalua ulkona, käytä ulkokäyttöön soveltuvaa jatkojohtoa. Ulkokäyttöön tarkoitettujen jatkojohdon käyttäminen vähentää sähköiskun vaaraa.
- Jos sähkötyökalua käytetään kosteissa olosuhteissa, käytä vikavirtakatkaisimella (GFCI) suojattua virtalähdettä. Vikavirtakatkaisimen käyttäminen vähentää sähköiskun vaaraa.

* Tämän käyttöohjeen sähkötyökaluja koskevien yleisten turvallisuusohjeiden osiossa käytetty teksti on soveltuvan standardin UL/CSA 62841 version mukainen. Tämä osa sisältää useiden erityyppisten sähkötyökalujen yleisiä turvallisuuskäytäntöjä. Kaikki varoitukset eivät päde kaikkiin työkaluihin ja jotkin niistä eivät päde tähän työkaluun.

Henkilökohtainen turvallisuus

- **Ole valppaana, keskity tekemiseesi ja käytä maalaisjärkeä käyttäessäsi sähkötyökalua. Älä käytä sähkötyökalua väsyneenä tai huumeiden, alkoholin tai lääkkeiden vaikutuksen alaisena.** Hetkellinen valppauden menettäminen sähkötyökaluja käytettäessä voi johtaa vakaviin henkilövahinkoihin.
- **Käytä henkilökohtaisia suojarusteita. Käytä aina silmiensuojaimia.** Suojarusteiden, kuten hengityssuojaimen, luistamattomien turvakengien, suojakypärän ja kuulonsuojaimien käyttö vähentää henkilövahinkojen vaaraa.
- **Estä tahaton käynnistyminen. Varmista, että virtakytkin on OFF-asennossa, ennen kuin kytket virtalähteen ja/tai akun tai nostat tai kannat työkalua.** Varmista, että virtakytkin on OFF-asennossa, ennen kuin kytket virtalähteen ja/tai akun tai nostat tai kannat työkalua.
- **Poista säätöavaimet tai -työkalut ennen kuin kytket virran sähkötyökaluun.** Sähkötyökalun pyöriivään osaan kiinni jätetty säätötyökalu tai avain saattaa johtaa henkilövahinkoon.
- **Älä kurottele. Pidä jalkasi tukevalla alustalla ja säilytä tasapainosi.** Näin voit parantaa sähkötyökalun hallintaa yllättävissä tilanteissa.
- **Pukeudu oikein. Älä käytä löysiä vaatteita tai koruja. Pidä hiukset ja vaatteet erossa liikkuvista osista.** Löysät vaatteet, korut tai pitkät hiukset voivat takertua liikkuviin osiin.
- **Jos laitteessa on liitántä pölynpoistolle ja keräyslaitteille, varmista, että ne on liitetty ja niitä käytetään oikein.** Pölynkeräyslaitteen käyttäminen voi vähentää pölyn aiheuttamia vaaroja.
- **Älä anna työkalujen runsaasta käytöstä johtuvan tottuneisuuden aiheuttaa liikaa itsevarmuutta ja työkalun turvallisuusperiaatteiden laiminlyöntiä.** Huolimaton toiminta voi aiheuttaa vakavia vammoja sekunnin murto-osassa.

Sähkötyökalun käyttäminen ja hoitaminen

- **Älä käytä sähkötyökalua liialla voimalla. Käytä käyttö-tarkoitukseen soveltuvaa sähkötyökalua.** Oikea sähkötyökalu suoriutuu tehtävästä paremmin ja turvallisesti.
- **Älä käytä sähkötyökalua, jos sitä ei voida käynnistää ja pysäyttää virtakytkimellä.** Jos sähkötyökalua ei voi hallita kytkimellä, se on vaarallinen ja se on korjattava ennen käyttöä.

- **Irrota pistoke virtalähteestä ja/tai akku sähkötyökalusta, ennen kuin suoritat säätöjä, vaihdat lisäosia tai varastoit sähkötyökaluja.** Nämä ennakoivat turvatoimet vähentävät sähkötyökalun tahattoman käynnistymisen riskiä.
- **Säilytä sähkötyökalut poissa lasten ulottuvilta äläkä anna sellaisten henkilöiden käyttää sähkötyökalua, jotka eivät ole perehtyneet työkalun käyttöön ja näihin ohjeisiin.** Sähkötyökalut ovat vaarallisia tottumattomien käyttäjien käsissä.
- **Huolla sähkötyökalut. Tarkista, esiintyykö liikkuvisa osissa kulmavirheitä tai takertelua ja onko työkalussa vaurioituneita osia tai muita sähkötyökalun toimintaan vaikuttavia vikoja. Viallinen sähkötyökalu on korjattava ennen käyttöä.** Monet onnettomuudet johtuvat huonosti huolletuista sähkötyökaluista.
- **Pidä leikkaustyökalut terävinä ja puhtaina.** Oikein huolletut ja terävät leikkaustyökalut juuttuvat vähemmän ja ovat helpompia hallita.
- **Käytä sähkötyökalua, lisävarusteita, teriä, jne. näiden ohjeiden mukaisesti ja ota huomioon työolosuhteet ja suoritettava työ.** Sähkötyökalun käyttö muuhun kuin sen alkuperäiseen käyttötarkoitukseen saattaa aiheuttaa vaaratilanteen.
- **Pidä kahvat ja tartuntapinnat kuivina, puhtaina, öljyttöminä ja rasvattomina.** Liukkaat kahvat ja tartuntapinnat estävät työkalun turvallisen käsittelyn ja hallinnan yllättävissä tilanteissa.

Huolto

- **Anna pätevän korjaajan huoltaa sähkötyökalu käyttämällä ainoastaan identtisiä varaosia.** Tämä varmistaa sähkötyökalun turvallisuuden.

Erityisiä turvallisuustietoja

⚠ VAROITUS

Tämä osio sisältää nimenomaan tähän työkaluun liittyviä tärkeitä turvallisuusohjeita.

Lue nämä turvallisuustiedot huolellisesti ennen PowerClear-viemärinavauslaitteen käyttöä, jotta pienennät sähköiskun tai muun vakavan loukkautumisen vaaraa.

SÄILYTÄ KAIKKI VAROITUKSET JA OHJEET MYÖHEMPÄÄ KÄYTTÖÄ VARTEN!

Säilytä tämä käyttöohje laitteen läheisyydessä, jotta se on käyttäjän käytettävissä.

Viemärinavaajan turvallisuus

- **Testaa virtajohdon mukana toimitettu vikavirtakatkaisin (GFCI) ennen työkalun käyttöä sen varmistamiseksi, että se toimii oikein.** Oikein toimiva vikavirtakatkaisin vähentää sähköiskun vaaraa.
- **Käytä ainoastaan vikavirtakatkaisimella suojattuja jatkojohtoja.** Koneen virtajohdon vikavirtakatkaisin ei estä sähköiskua jatkojohdosta.
- **Tartu pyörivään jouseen ainoastaan valmistajan suosittelemilla käsineillä.** Lateksikäsineet tai huonosti istuvat käsineet ja rievut voivat kietoutua jousen ympärille ja seurauksena voi olla vakava henkilövahinko.
- **Älä anna leikkurin lakata pyörimästä, kun jousi pyörii.** Tämä voi ylirasittaa jouta ja saada sen kiertymään, vääntymään tai katkeamaan, josta voi seurata vakava henkilövahinko.
- **Saman henkilön on hallittava sekä jouta että kytkintä.** Jos jousen pää lakkaa pyörimästä, käyttäjän on pystyttävä kytkemään laitteen virta pois, jotta jousen vääntymiseltä, kiertymiseltä ja katkeamiselta vältytään.
- **Käytä lateksi- tai kumikäsineitä valmistajan suosittelemien käsineiden sisällä, suojalaseja, kasvojen suojaimeja, suojavaatteita ja hengityslaitetta, kun viemäriputkessa epäillään olevan kemikaaleja, bakteereja tai muita myrkyllisiä ja tarttuvia aineita.** Viemärit voivat sisältää kemikaaleja, bakteereja ja muita aineita, jotka voivat aiheuttaa palovammoja, olla myrkyllisiä tai aiheuttaa infektioita tai muita vakavia henkilövahinkoja.
- **Noudata hyvää hygieniää. Älä syö tai tupakoi, kun käsittelet ja käytät työkalua. Viemärinavauslaitteen käsittelyn tai käytön jälkeen käytä kuumaa saippuavettä ja pese kädet ja kehon muut osat, jotka ovat altistuneet viemäriin sisällölle.** Tämä auttaa vähentämään myrkyllisille tai infektioita aiheuttaville materiaaleille altistumisesta aiheutuvien terveyshaittojen vaaraa.
- **Käytä ainoastaan suositellulle viemärikoolle tarkoitettua viemärinavauslaitetta.** Väärän kokoisen viemärinavaajan käyttö voi saada jousen kiertymään, vääntymään tai katkeamaan ja seurauksena voi olla henkilövahinko.
- **Käytä käsineitä pitäessäsi kiinni suojaletkusta/AUTOFEED®-yksiköstä aina, kun kone on käynnissä.** Tämä parantaa vaijerin hallintaa ja auttaa estämään jousen kiertymistä, vääntymistä ja katkeamista, josta voi olla seurauksena vakava henkilövahinko.
- **Aseta kone niin, että AUTOFEED-yksikkö on enintään 6" (15 cm) päässä viemäriaukosta tai tue jousen**

näkyvä osa, kun etäisyys on yli 6" (15 cm). Suuremmat etäisyydet voivat vaikeuttaa jousen hallintaa ja aiheuttaa sen kiertymistä, vääntymistä tai katkeamista. Kiertynyt, vääntynyt tai katkennut jousi voi aiheuttaa puristus- tai iskuvammoja.

- **Älä pyöritä laitetta taaksepäin (REV), ellei käyttöohjeessa pyydetä tekemään niin.** Taaksepäin käyttäminen voi vahingoittaa jouta ja toimintoa käytetään vain irrottamaan jousen pää tukoskohdista.
- **Pidä kädet kaukana pyörivästä kelasta ja suojaletkusta.** Älä koske kelaan, ellei koneen pistoke ole irrotettu pistorasiasta. Käsi saattaa takertua liikkuviin osiin.
- **Älä käytä löysiä vaatteita tai koruja. Pidä hiukset ja vaatteet erossa liikkuvista osista.** Löysät vaatteet, korut tai pitkät hiukset voivat takertua liikkuviin osiin.
- **Älä käytä tätä laitetta, jos käyttäjä tai laite on vedessä.** Laitteen käyttö vedessä lisää sähköiskun vaaraa.

Jos sinulla on kysyttävää tästä RIDGID®-tuotteesta:

- Ota yhteys RIDGID®-jälleenmyyjään.
- Lähimmän RIDGID-edustajan löydät osoitteesta RIDGID.com.
- Ridge Toolin tekniseen huolto-osastoon saa yhteyden lähettämällä sähköpostia osoitteeseen rtctechservices@emerson.com, tai soittamalla Yhdysvalloissa ja Kanadassa numeroon (800) 519-3456.

Kuvaus ja tekniset tiedot

Kuvaus

The RIDGID® PowerClear™ -viemärinavauslaite on tarkoitettu pesuallaiden, ammeiden ja suihkujen ¾" (20 mm) - 1½" (40 mm) viemäriputkien puhdistukseen. Se on varustettu 30' (9 m) jousella.

PowerClear-viemärinavauslaitteessa on 2-suuntainen AUTOFEED®-jousensyöttömekanismi, joka syöttää ja vetää jouta 18' minuttinopeudella vipua painamalla. Konfiguroitavan suojaletkun ja AUTOFEED-yksikön ansiosta jousi voidaan syöttää suoraan viemäriin, mikä vähentää sotkua ja auttaa suojaamaan muita laitteita.

FOR/OFF/REV-kytkin ohjaa kelan ja jousen pyörimistä ja paineilmatoiminen jalkakytkin hoitaa moottorin ON/OFF-ohjauksen. Virtajohdossa on sisäänrakennettu vikavirtakatkaisin (GFCI).

Viemärinavaajassa on läpinäkyvä etukotelo, jonka kautta voidaan tarkkailla jouta.

PowerClear-viemärinavauslaitetta ei suositella WC-käyttöön.

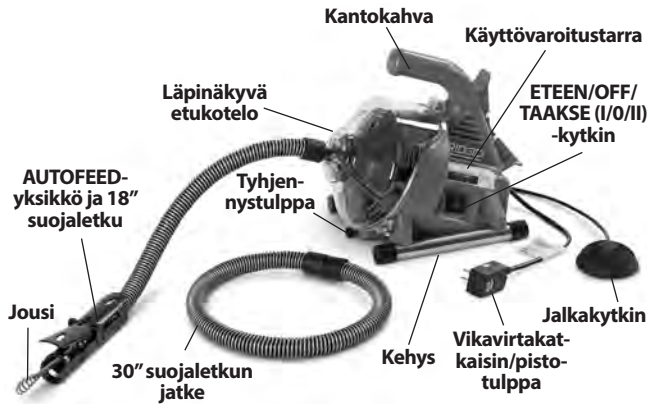

Kuva 1 – PowerClear-viemärinavauslaite

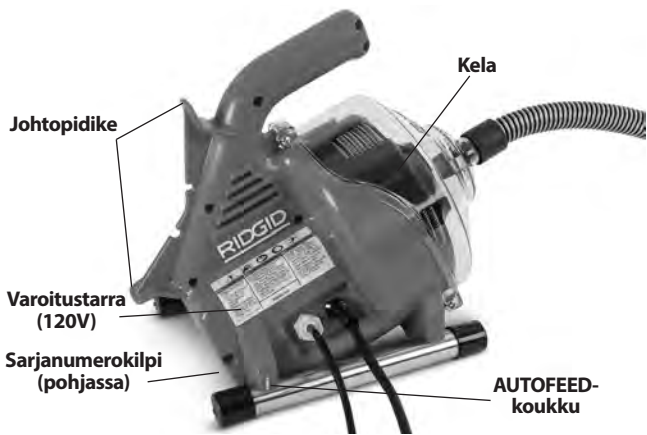

Kuva 2 – PowerClear-viemärinavauslaite

Tekniset tiedot

Putkikoot.....	3/4" – 1 1/2" (20 mm - 40 mm)	
Kelan tilavuus	30' (9,1 m) jousen halkaisijalla 1/4" (6 mm)	
Jousi.....	1/4" x 30' (6 mm x 9,1 m) MAXCORE™ 50 -jousi	
Moottorin tyyppi	Yleismoottori	
Moottoriarvot.....	120 V	230 V
	1/4 hv	120 W
	0,9 A, 60 Hz	0,5 A, 50 Hz
Katso koneen tekniset tiedot sarjanumerokilvestä.		
Nopeus ilman kuormaa (no)	450 r/min	
AUTOFEED-yksikön syöttönopeus	18 jalkaa/min (5,5 m/min)	
Säätimet.....	Eteen/OFF/hetkellinen peruutus Pyörimissuunnan säätö	
	Moottorin ON/OFF-ohjaus paineil- matoimisella jalkakytkimellä	

Jousen syöttö/sisäänveto
AUTOFEED-yksikkö konfiguroitaval-
la suojaletkulla

Käyttö-lämpötila	20° - 120°F (-7° - 49°C)
Paino.....	12 lbs. (5,44 kg)
Mitat P x L x K	14" x 9" x 11,5" (356 mm x 229 mm x 292 mm)
Äänenpaine (L _{PA})*	70 dB(A), K=3
Äänenteho (L _{WA})*	79 dB(A), K=3

* Äänimittaukset tehdään standardissa EN 62481-1 standardoitujen testien mukaisesti.
- Äänitasot voivat vaihdella paikan ja näiden työkalujen käytön mukaan.
- Äänen päivittäiset altistusastot on arvioitava tapauskohtaisesti ja tarvittaessa on ryhdyttävä asianmukaisiin turvatoimenpiteisiin. Altistumistasojen arvioinnissa on otettava huomioon aika, jonka työkalu on päältäkytkettyä ja pois käytöstä. Tämä voi pienentää koko työskentelyjakson altistusastoa merkittävästi.

Kytinkuvakkeet

- Pyörytys eteen (FOR)
- Virta katkaistu
- Pyörytys taakse (REV)

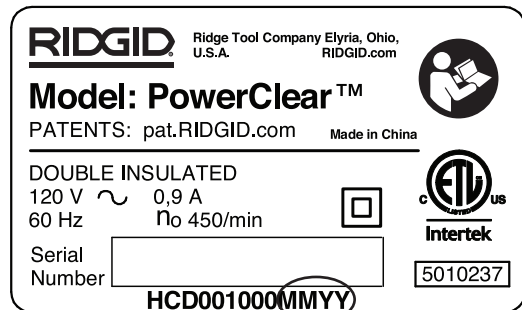

Kuva 3 – Koneen sarjanumero

Koneen sarjanumero on kotelon pohjassa. 4 viimeistä numeroa osoittavat valmistuskuukauden ja -vuoden. (MM = kuukausi, YY = vuosi).

HUOMAUTUS Kone on tarkoitettu viemärien puhdistukseen. Oikein käytettynä se ei vahingoita hyväkuntoisia ja oikein suunniteltuja, rakennettuja ja huollettuja viemäreitä. Jos viemärin kunto on huono tai sitä ei ole suunniteltu, rakennettu ja huollettu oikein, viemärinpuhdistus ei välttämättä ole tehokasta tai saattaa vahingoittaa viemäriä. Paras tapa määrittää viemärin kunto ennen puhdistusta on silmä-määräinen tarkastus kameran avulla. Viemärinavauslaitteen virheellinen käyttö voi vahingoittaa sekä laitetta että viemäriä. Tämä kone ei välttämättä avaa kaikkia tukoksia.

Koneen kokoonpano

VAROITUS

Vakavan loukkaantumisen vaaran pienentämiseksi käytön aikana tulee noudattaa näitä oikeaoppista asennusta koskevia ohjeita. FOR/OFF/REV-kytkimen

on oltava OFF-asennossa ja koneen irrotettuna pistoriasta ennen kokoonpanoa.

Suojaletkun/AUTOFEED-kokoonpanon määrittäminen

AUTOFEED-suojaletku voidaan asentaa joko 18" suojaletkuna tai 48" suojaletkuna riippuen siitä, kuinka kaukana PowerClear on viemäriaukosta. 18" suojaletku voi toimia hyvin, kun kone on heti keittiön ja kylpyhuoneen pesualtaan vieressä. 48" suojaletku voi olla sopiva silloin, kun kone on lattialla kylpyammeen ulkopuolella. Käytettävän suojaletkun pituudesta riippumatta AUTOFEED-kokoonpanon on oltava enintään 6" (15 cm) päässä viemäriaukosta. Älä vedä suojaletkua yli 48" päähän.

1. Liitä haluttaessa 18" ja 30" suojaletkuosat. Liitos on kitkasovitteinen - Työnnä urosliitin naarasliittimen ja varmista, että liitos on tiukka.
2. Irrota ja hävitä jousen päätytulppa (uusi kone). Vedä jousta riittävästi kelalta niin, että se voidaan syöttää suojaletkun ja AUTOFEED-yksikön läpi.
3. Syötä jousi suojaletkun läpi. Nosta ADVANCE (ETEEN)- ja RETRIEVE (TAAKSE) -vipua jousen suppilokärjen syöttämiseksi AUTOFEED-yksikön läpi. (Kuva 5).



Kuva 4 – Jousen syöttäminen suojaletkun läpi



Kuva 5 – Jousen syöttäminen AUTOFEED®-kokoonpanon läpi

4. Vapauta ADVANCE (ETEEN)- ja RETRIEVE (TAAKSE) -vivut.

5. Kiinnitä suojaletku koneeseen työntämällä letku etukotelon nokan yli (kuva 4). Irrotus päinvastaisessa järjestyksessä.

Tarkastus ennen käyttöä

VAROITUS



Tarkista viemärinavaaja ennen jokaista käyttökertaa ja korjaa mahdolliset ongelmat. Näin pienennät sähköiskun, vääntyneen tai katkenneen jousen,

kemiallisten palovammojen, infektioiden tai muiden syiden aiheuttamien vakavien tapaturmien vaaraa ja välttyt laitevaurioilta.

Käytä aina suojalaseja, nahkakäsineitä ja muita asianmukaisia suojarusteita viemärinavauslaitteen tarkastuksen aikana.

1. Tarkista nahkakäsineet. Varmista, että ne ovat hyvässä kunnossa eikä niissä ei ole reikiä, repeytymiä tai irtonaisia paloja, jotka voisivat juuttua pyörivään jouseen. On tärkeää olla käyttämättä vääränlaisia tai vaurioituneita käsineitä. Käsineet suojaavat käsiäsi pyörivältä jouselta ja viemärin sisällöltä. Jos käsineet eivät ole nahkakäsineet tai ne ovat vaurioituneet tai kuluneet, älä käytä laitetta ennen kuin saat käyttöösi virheettömät käsineet.
2. Varmista, että viemärinavauslaite on irrotettu pistoriasta ja tarkasta virtajohto, vikavirtakatkaisin (GFCI, jos asennettu) ja pistoke vaurioiden varalta. Jos pistokkeeseen on tehty muutoksia tai jos johto on vaurioitunut, älä käytä laitetta ennen kuin valtuutettu huoltohenkilö on vaihtanut johdon. Näin vältät sähköiskun vaaran.
3. Puhdista viemärinavauslaite mukaan lukien sen kahvat ja säätimet. Tämä helpottaa koneen tarkastusta ja estää sen irtoamisen otteestasi tai sen hallinnan menettämisen. Puhdista ja huolla laite huolto-ohjeiden mukaan.
4. Tarkista viemärinavauslaitteen seuraavat kohdat:
 - Oikea asennus ja täydellisyys.
 - Katkenneet, kuluneet, puuttuvat, väärin suunnatut tai juuttuvat osat.
 - Varmista, että jalkakytkin on kiinnitetty viemärinavauslaitteeseen. Älä käytä laitetta ilman jalkakytkintä.
 - Laitteen varoitusarra ja sen luettavuus (ks. kuva 1 ja 2).
 - AUTOFEED-yksikön vipujen tasainen ja esteetön liikkuvuus (kuva 9).
 - Muut seikat, jotka voivat estää turvallisen ja normaalin käytön.

Jos ongelmia ilmenee, älä käytä viemärinavauslaitetta, ennen kuin ongelmat on korjattu.

5. Poista mahdollinen lika jousesta. Tarkista jousi kulumisen ja vaurioiden varalta. Tarkista:

- Jousen ulkopinnalle kuluneet selkeät tasaiset kohdat (jousi on pyöreää vaijeria ja profiilin on oltava pyöreä).
- Useita tai erittäin suuria vääntymiä (lievät, enintään 15 asteen vääntymät voidaan oikaista).
- Jousikelojen välinen tila, joka osoittaa, että jousi on vääntynyt venyttämällä, taipunut tai juoksee taaksepäin (REV).
- Liiallinen korroosio märässä säilytyksen tai viemärkemikaaleille altistumisen vuoksi.

Kaikki edellä mainitut kulumiset ja vauriot heikentävät jouta ja saavat sen todennäköisemmin vääntymään, kiertymään tai katkeamaan käytön aikana. Vaihda kulunut tai viallinen jousi ennen viemärinavauslaitteen käyttöä.

Varmista, että jousi on kelattu sisään niin, että enintään 6" (150 mm) siitä on koneen ulkopuolella. Tämä estää jousen piiskaliikkeen käynnistyksen yhteydessä.

6. Varmista, että FOR/OFF/REV-kytkin (I/O/II) on OFF-asennossa.
7. Varmista, että kätesi ovat kuivat ja kytke pistoke maadoitettuun pistorasiaan. Testaa, että virtajohdon vikavirtakatkaisin (jos toimitettu) toimii oikein. Kun testipainike painetaan alas, punaisen "RESET"-painikkeen tulisi ponnahtaa hieman ylös eikä kone saa toimia. Aktivoi uudelleen painamalla punaista RESET-painiketta. Jos vikavirtakatkaisin ei toimi oikein, irrota pistoke pistorasiasta ja korjauta vikavirtakatkaisin ennen viemärinavaajan käyttöä.
8. Siirrä FOR/OFF/REV-kytkin FOR-asentoon (eteen). Paina jalkakytkintä ja tarkista kelan pyörimissuunta. Jos et pysty ohjaamaan laitteen toimintaa jalkakytkimellä, älä käytä laitetta, ennen kuin jalkakytkin on korjattu. Kelan tulee pyöriä vastapäivään kelan etupuolelta katsottuna, ja suunnan tulee vastata etukotelossa ilmoitettua suuntaa (kuva 10).
- Vapauta jalkakytkin ja anna kelan pysähtyä kokonaan. Pidä FOR/OFF/REV-kytkintä REV-asennossa (taakse) ja varmista toistamalla edellä mainittu testi, että viemärinpuhdistaja toimii oikein taakse-suunnassa. Jos pyörimissuunta ei ole oikein, älä käytä laitetta, ennen kuin se on korjattu.
9. Kun tarkastus on suoritettu, käännä FOR/OFF/REV-kytkin OFF-asentoon ja irrota kuivin käsin pistoke pistorasiasta.

Laitteen ja työalueen valmistelu

VAROITUS



Valmistele viemärinavaaja ja työalue seuraavien toimenpiteiden mukaisesti. Näin pienennät sähköiskusta, tulipalosta, laitteen kaatumisesta, vääntyneestä tai katkenneesta jousesta, kemiallisista palovammoista, infektiosta tai muista syistä aiheutuvien tapaturmien vaaraa ja välttyt laitevaurioilta.

Käytä aina suojalaseja ja muita asianmukaisia suojarusteita viemärinavauslaitteen valmistelun aikana.

Käytä aina suojalaseja ja muita asianmukaisia suojarusteita viemärinavauslaitteen valmistelun aikana.

1. Tarkista, onko työalueella:
 - Kunnollinen valaistus.
 - Syttyviä nesteitä, höyryjä tai pölyä. Mikäli alueella on näitä, älä aloita työskentelyä, ennen kuin ongelmat on tunnistettu ja korjattu. Viemärinavauslaite EI ole räjähdyskestävä, ja se voi kipinöidä.
 - Puhdas, tasainen, tukeva ja kuiva paikka kaikille laitteille ja käyttäjälle. Älä käytä konetta seisustasi vedessä. Poista vesi tarvittaessa työskentelyalueelta.
 - Oikein maadoitettu pistorasia, joka antaa oikean jännitteen. Tarkasta vaadittu jännite koneen arvokilvestä. Kolmipiikkinen tai vikavirtasuojattu pistorasia ei välttämättä ole maadoitettu. Jos et ole varma, pyydä valtuutettua sähköasentajaa tarkistamaan pistorasia.
 - Pistorasiaan johtava reitti on vapaa, sillä ei ole mitään, mikä saattaisi vioittaa virtajohtoa.
2. Tarkista puhdistettava viemäri. Selvitä mahdollisuuksien mukaan pääsykohdat viemäriin, viemärin koko ja pituus, etäisyys säiliöihin ja runkoputkiin, tukoksen laatu, mahdollisten puhdistuskemikaalien ja muiden kemikaalien käyttö jne. Jos viemärissä on kemikaaleja, on tärkeää ymmärtää turvatoimet, jotka ovat tarpeen kyseisten kemikaalien lähellä työskennellessä. Pyydä tarvittavat tiedot kemikaalin valmistajalta.
3. Määritä käyttökohteeseen soveltuvat laitteet. *Katso tekniset tiedot.*
PowerClear-viemärinavauslaitetta ei suositella WC-käyttöön.
Muihin käyttökohteisiin sopivia viemärinavauslaitteita on Ridge Toolin kuvastossa verkossa osoitteessa RIDGID.com
4. Varmista, että kaikki laitteet on tarkastettu oikein.
5. Aseta työalueelle tarvittaessa suojakannet. Viemärinpuhdistuksesta voi kertyä likaa.

6. Suorita tarvittaessa asianmukaiset vaiheet päästäkseen tyhjennettävään viemäriin.

- Monissa viemäreissä jousi voidaan pujottaa viemäriin olevan ristikon läpi (kuva 6A).
- Pesualtaat, jossa ulos ponnahtava tulppa: irrota nostotanko ja tulppa. Muista asettaa astia tyhjennysaukon tai vesilukon alle ulos mahdollisesti valuvan veden keräämiseksi. (Kuva 6B).
- Muissa altaissa tyhjennystulppa tai vesilukko voidaan joutua irrottamaan. Muista asettaa astia tyhjennysaukon tai vesilukon alle ulos mahdollisesti valuvan veden keräämiseksi. (Kuva 6C).
- Kylpyammeen ylivuoto: kylpyammeiden osalta älä koskaan yritä mennä viemärin kautta, tämä vahingoittaa joustia. Irrota ylivuotolevy ja mahdollinen mekanismi viemäriin pääsemiseksi (kuva 6D).



Kuva A



Kuva B

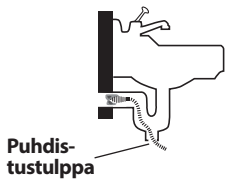

Kuva C

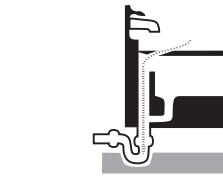

Kuva D

Kuva 6 – Pääsy viemäriin

7. Sijoita viemärinavauslaite niin, että se on tasaisesti ja tukevasti kumijalkojen varassa. Älä sijoita konetta matolle tai muille pinnoille, jotka voivat tukkia koneen pohjassa olevat tuuletusaukot. AUTOFEED-yksikön pään on oltava 6" (15 cm) sisällä viemäriaukosta. Suojaletkua ei saa vetää tiukalle tai mutkalle tässä asennossa. Suurempi etäisyys viemäriaukkoon lisää jousen kiertymis- ja vääntymisvaaraa. Jos konetta ei voida sijoittaa niin, että kelan aukko on enintään 6" (15 cm) päässä viemäriaukosta, etäisyyttä voidaan pidentää samankokoisella putkella ja liittimillä (ks. kuva 7). Jos joustia ei ole tuettu asianmukaisesti, se voi kiertyä ja vääntyä, mikä puolestaan vahingoittaa joustia tai käyttäjää.

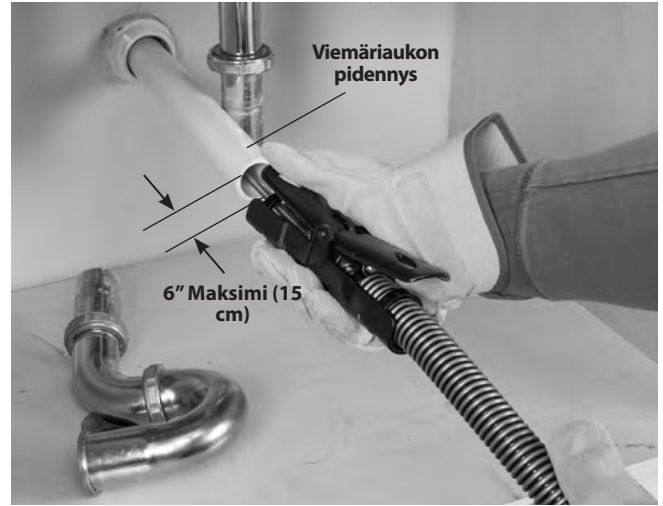

Kuva 7 – Esimerkki viemäriaukon pidentämisestä yli 6" (15 cm) päähän AUTOFEED-yksiköstä.

8. Arvioi työalue ja päätä, tarvitaanko esteitä, jotta ulkopuoliset pysyvät poissa alueelta ja laitteen ulottuvilta. Viemärinpuhdistuksesta voi kertyä likaa ja ulkopuoliset henkilöt voivat häiritä käyttäjää.
9. Aseta jalkakytkin niin, että sitä on helppo ja esteetön käyttää. Sinun on pystyttävä pitämään ja hallitsemaan suojaletkua ja AUTOFEED-vipuja, käyttämään jalkakytkintä ja ulotuttava FOR/OFF/REV-kytkimeen.
10. Varmista, että FOR/OFF/REV-kytkin on OFF-asennossa.
11. Vedä virtajohto esteetöntä reittiä pitkin. Varmista, että kätesi ovat kuivat, ja kytke virtajohto maadoitettuun pistorasiaan. Pidä kaikki sähköliitännät kuivina ja irti maasta. Jos virtajohto ei ole riittävän pitkä, käytä jatkojohtoa, joka:

- On hyväkuntoinen.
- On varustettu samanlaisella pistotulpalla kuin viemärinavaajan mukana toimitettu johto.
- On tarkoitettu ulkokäyttöön ja johdossa on merkintä W ja W-A (ts. SOW) tai se on tyyppien H05VV-F, H05RN-F tai IEC mukainen (60227 IEC 53, 60245 IEC 57).
- On johdinkooltaan riittävä. Jatkojohdoille 50' mitaan asti (15,2 m) käytä kokoa 16 AWG (1,5 mm²) tai painavampi. Jatkojohdoille 50'-100' (15,2 - 30,5 m) käytä kokoa 14 AWG (2,5 mm²) tai painavampi.

Kun käytät jatkojohtoa, viemärinavaajan vikavirtakatkaisin ei suojaa jatkojohtoa. Jos pistorasiaa ei ole suojattu vikavirtakatkaisimella, pistorasian ja jatkojohdon välille suositellaan vikavirtakatkaisijalla varustettua pistoketta, jolloin sähköiskun vaara pienee jatkojohdon mahdollisesti vioittuessa.

Käyttöohjeet

VAROITUS



Käytä aina suojalaseja ja silmien suojaamiseksi lialta ja vierailta esineiltä.

Käytä aina hyväkuntoisia nahkakäsineitä. Lateksikäsineet tai huonosti istuvat käsineet ja rievut voivat kietoutua jousen ympärille ja seurauksena voi olla vakava henkilövahinko. Käytä ainoastaan lateksi- tai kumikäsineitä nahkakäsineiden alla. Älä käytä rikkinäisiä viemärin puhdistuskäsineitä.

Käytä aina asianmukaisia turvavarusteita käsittellessäsi ja käyttäessäsi viemärinavauslaitteita. Viemäreissä voi olla kemikaaleja, bakteereja ja muita aineita, jotka voivat olla myrkyllisiä tai aiheuttaa infektioita, palovammoja tai muita ongelmia. Asianmukaisiin henkilösuojaimiin sisältyvät aina suojalasit ja nahkaiset työkalut, minkä lisäksi niihin voi sisältyä lateksi- tai kumikäsineitä, kasvosuojaimia, suojalaseja, suojavaatteita, hengityssuojaimia ja turvajalkineita.

Älä anna jousen pään lakata pyörimästä, kun kone on käynnissä. Ellei näin ole, jousi voi ylikuormittua ja vääntyä, kiertyä tai katketa tämän seurauksena. Kiertynyt, vääntynyt tai katkennut jousi voi aiheuttaa puristus- tai iskuvammoja.

Pidä hansikaskättä jousella/AUTOFEED-yksiköllä aina, kun kone on käynnissä. Tämä parantaa jousen hallintaa ja estää sen vääntymisen, kiertymisen ja katkeamisen. Kiertynyt, vääntynyt tai katkennut jousi voi aiheuttaa puristus- tai iskuvammoja.

Sijoita kone niin, että AUTOFEED-yksikkö on enintään 6" (15 cm) päässä viemäriaukosta tai tue jousen näkyvä osa, kun etäisyys on yli 6" (15 cm). Suuremmat etäisyydet voivat vaikeuttaa jousen hallintaa ja aiheuttaa sen kiertymisen, vääntymisen tai katkeamisen. Kiertynyt, vääntynyt tai katkennut jousi voi aiheuttaa puristus- tai iskuvammoja.

Saman henkilön on hallittava sekä jousi että jalkakyttekintä. Jos jousen pää lakkaa pyörimästä, käyttäjän on pystyttävä kytkemään laitteen virta pois, jotta jousen vääntymiseltä, kiertymiseltä ja katkeamiselta vältytään. Kiertynyt, vääntynyt tai katkennut jousi voi aiheuttaa puristus- tai iskuvammoja.

Vältä vääntyneiden tai rikkoutuneiden jousien, edestakaisin heiluvan jousen pään, laitteen kallistumisen, kemiallisten palovammojen, infektioiden ja muiden syiden aiheuttamien tapaturmien riskiä noudattamalla käyttöohjeita.

1. Varmista, että laite ja työalue on valmisteltu oikein eikä alueella ole sivullisia tai muita häiriötekijöitä.
2. Vedä jousi ulos laitteesta ja syötä se viemäriin. Jousesta on oltava viemärissä ainakin yksi jalka (0,3 m), jotta jousen pää ei tule ulos viemäristä ja ala pyöriä ympäriinsä, kun laite käynnistetään.

Ohjaa jousi suoraan koneen aukosta viemäriaukkoon niin, että sitä on mahdollisimman vähän esillä eikä se muuta suuntaa. Älä tee jouseen tiukkoja mutkia – tämä saattaa lisätä kiertymis- tai katkeamisvaaraa.

3. Ota oikea työasento, jotta voit hallita jousta ja konetta (ks. kuva 9):

- Varmista, että pystyt käyttämään jalkakyttekintä. Ala paina jalkakyttekintä vielä. Hätätilanteissa sinun on pystyttävä vapauttamaan jalkakyttekintä.

- Varmista, että tasapainosi on hyvä, ettet joudu kurottamaan etkä pääse kaatumaan jalkakyttekimen, viemärinavaajan, viemärin ja muiden vaarojen päälle.

- Sinun on pystyttävä pitämään ja hallitsemaan suojaletkua ja AUTOFEED-vipuja, kun jousta syötetään viemäriin ja tukokseen.

- Sinun on ulotettava FOR/OFF/REV-kytkimeen.



Kuva 8 – Työskentelyasento

4. Siirrä FOR/OFF/REV-kytkin FOR-asentoon (eteen). Älä paina vielä jalkakyttekintä. Älä pyöritä jousta taaksepäin, ellei näissä ohjeissa niin kehoteta. Viemärinavauslaitteen pyörittäminen taaksepäin voi vahingoittaa joustia.

Avausjousen vieminen viemäriin

Tartu AUTOFEED-yksikköön toisella kädellä ja pidä sitä niin, että yksikön toinen pää on enintään 6" (15 cm) päässä viemäriaukosta (ks. kuva 7). Suojaletkua auttaa suojaamaan kiinnikettä vaurioilta ja estämään nesteen lentämisen jousesta, kun sitä kelataan takaisin viemäristä. Jos AUTOFEED-yksikköä automaattisyöttöä ei pidetä enintään 6" (15 cm) päässä viemäriaukosta, jousa ei tueta kunnolla ja se saattaa kiertyä, vääntyä tai katketa.

Tarkkaile, miltä suojaletku tuntuu kädessäsi. Koska suojaletku on jousen päällä, jousen kuormittuminen ei tunnu niin herkästi ja voi olla vaikea päätellä, pyöriikö jousen pää vai ei. Jos jousen pää ei pyöri, viemäriä ei puhdisteta.



Kuva 9 – Eteen-/taaksesyöttövipu

Tarkista, että vähintään yksi jalka jousa on viemäriin ja AUTOFEED-yksikön pää on alle 6" (15 cm) päässä viemäriaukosta. Käynnistä laite painamalla jalkakytintä. Syötä jousi viemäriin painamalla ADVANCE-vipu (eteen) alas (kuva 9). Pyörivä jousi tunkeutuu viemäriin.

Vesilukkojen ja muiden siirtymäkohtien ohittaminen

Jos jousen vieminen esteen läpi on vaikeaa, seuraavia menetelmiä tai niiden yhdistelmiä voidaan käyttää.

- Jousen/suojaletkun työntäminen terävästi alaspäin sekä jousa pyörittämällä että ilman kiertoa saattaa auttaa pääsemään vesilukon läpi.
- Toinen tapa on käyttää viemärinavaajaa REV-suuntaan (TAAKSE) useita sekunteja painamalla samalla jousa/suojaletkua alas. Tee näin ainoastaan sen aikaa, että jousi alkaa työntyä esteen läpi. Jousen pyörittäminen taaksepäin voi vahingoittaa sitä. Kun jousi pyörii REV-suuntaan (TAAKSE), ADVANCE-syöttövipu (ETEEN) vetää jousa taaksepäin ja RETRIEVE-syöttövipu (TAAKSE) syöttää sitä eteenpäin.

Jos nämä menetelmät eivät tuota haluttua tulosta, harkitse halkaisijaltaan pienemmän jousen käyttämistä tai joustavampaa jousa tai kokonaan erilaista RIDGID-viemärinavauslaitetta.

Viemärin puhdistaminen

Pidä aina vähintään toinen käsi suojaletkun/AUTOFEED-yksikön päällä. Tarkkaile, miltä suojaletku tuntuu kädessäsi, ja katso, mihin suuntaan kela pyörii.

Kun jousa syötetään viemäriin, saatat tuntea ja nähdä jousen/kelan hidastuvan ja tuntea suojaletkun kuormittuvan tai kiertyvän (tämä tuntuu kuin suojaletku alkaisi vääntyä tai kiemurella). Kyseessä voi olla poikkeava kohta viemäriputkessa (este, mutka jne.), viemäriin kertynyt aines (rasva tms.) tai itse tukos. Syötä jousa hitaasti ja varovasti. Älä päästä jousa kertymään viemäriaukon ulkopuolelle. Silloin jousi saattaa vääntyä, kiertyä tai katketa. Pidä AUTOFEED-yksikön pää enintään 6" (15 cm) päässä viemäriaukosta.

Huomioi, kuinka paljon jousa on syötetty viemäriin. Kun jousa syötetään isompaan viemäriputkeen tai viemärin poikkeavaan kohtaan, jousi voi kiertyä tai mennä solmuun, mikä vaikeuttaa sen poistamista viemäristä. Syötä jousa viemärin poikkeaviin kohtiin mahdollisimman vähän, jotta välttyt ongelmilta. Kelalla olevan jousen määrää voidaan tarkkailla läpinäkyvän etukotelon läpi (kuva 10).



Kuva 10 – Kelalla olevan jousen tarkkailu

Tukoksen avaaminen

Jos jousen pää lakkaa pyörimästä, se ei enää puhdistaa viemäriä. Jos jousen pää juuttuu tukokseen ja viemärinavaajan teho pidetään ennallaan, jousi alkaa kiertyä (tämä saattaa tuntua suojaletkun vääntymisenä tai kiemurteluna) tai kasaantua viemärin ulkopuolelle. Molempien käsien pitäminen suojaletkulla voi mahdollistaa tämän kiertymisen tuntemisen ja jousen ohjaamisen. Jos tunnet jousen kiertyvän tai jos jousen pää lakkaa pyörimästä, vapauta ADVANCE-vipu (eteen) ja paina RETRIEVE-vipua (taakse) jousen pään vapauttamiseksi tukoksesta. Älä anna jousen pyöriä, jos jousen pää on juuttunut tukokseen. Jos jousen pää lakkaa pyörimästä ja kela pyörii edelleen, jousi voi vääntyä, kiertyä tai katketa.

Kun jousen pää on saatu irti tukoksesta ja se pyörii jälleen, voit syöttää pyörivän jousen pään hitaasti takaisin tukokseen. Anna jousen pään viipyä tukoksessa, jotta se rikkoo

sen kokonaan. Älä yritä pakottaa jousen päätä tukoksen läpi. Työskentele jousen päällä tähän tapaan, kunnes olet päässyt kokonaan tukoksen (tai tukosten) ohi ja viemäri vetää.

Kun tukosta yritetään avata, jousen pää voi tukkeutua tukoksesta tulevasta liasta ja jätteestä. Tämä voi estää työn jatkamisen. Jousi on vedettävä ulos viemäristä ja lika on poistettava. Katso kohta "Jousen vetäminen takaisin".

Jos jousen pää juuttuu edelleen tukokseen, voidaan joutua käyttämään toista RIDGID-viemärinavauslaitetta.

Juuttuneen työkalun käsittely

Jos jousen pää lakkaa pyörimästä eikä joutua voida vetää pois tukoksesta, vapauta jalkakytkin, pidä tiukka ote AUTOFEED-yksiköstä ja suojaletkusta ja vapauta syöttövipu. Älä irrota kättä suojaletkusta, sillä jousi saattaa väännyä, kiertyä tai katketa. Moottori pysähtyy ja jousi ja kela pyörivät taaksepäin, kunnes jousessa ei ole enää energiaa. Älä poista kättä AUTOFEED-yksiköstä ja suojaletkusta, ennen kuin jännitys on vapautunut. Aseta FOR/OFF/REV-kytkin OFF-asentoon.

Juuttuneen työkalun irrottaminen

Jos jousi on juuttunut tukokseen, pidä FOR/OFF/REV-kytkintä REV-asennossa (taakse). Kun molemmat AUTOFEED-vivut on vapautettu, paina jalkakytkintä useita sekunteja, kunnes se irtoaa tukoksesta. Älä käytä laitetta REV-asennossa (taakse) pidempään kuin on tarpeen jousen pään irrottamiseksi tukoksesta. Muussa tapauksessa jousi voi vaurioitua. Aseta FOR/OFF/REV-kytkin FOR-asentoon (eteen) ja jatka viemärin puhdistusta.



Kuva 11 – Jousen vetäminen takaisin

Jousen vetäminen takaisin

1. Kun viemäri on auki, suihkuta mahdollisuuksien mukaan vettä viemäriin, jotta se huuhtoo lian pois viemäristä ja auttaa puhdistamaan jousen, kun se vedetään takaisin. Tämä voidaan tehdä avaamalla vesihana tai käyttämällä muuta menetelmää. Tarkkaile vedenpinnan tasoa, sillä viemäri voi tukkeutua uudelleen.
2. FOR/OFF/REV-kytkimen pitää olla FOR-asennossa (eteen). Älä vedä joutua pois, jos kytkin on REV-asennossa (taakse), sillä tämä voi vahingoittaa joutua. Aivan kuten syötettäessä joutua viemäriin, jouset voivat tarttua kiinni takaisinvedettäessä.

Vedä jousi takaisin painamalla RETRIEVE-syöttövipua (taakse) (kuva 11). Hallitse tiukasti käsillä AUTOFEED-yksikköä ja joutua. Jousen pää saattaa juuttua takaisin vedettäessä. Jatka jousen takaisin vetämistä, kunnes työkalu on juuri ja juuri viemäriaukon sisäpuolella. Vapauta syöttövipu.

3. Vapauta jalkakytkin ja anna kelan pysähtyä kokonaan. Älä vedä jousen päätä ulos viemäristä jousen vielä pyöriessä. Työkalu voi heilua ympäriinsä ja aiheuttaa vakavia vammoja.
4. Käännä FOR/OFF/REV-kytkin OFF-asentoon ja irrota kuivin käsin pistoke pistorasiasta. Vedä loput jousesta viemäristä käsin ja syötä se takaisin viemärinavauslaitteeseen. Jatka tarvittaessa viemärin puhdistusta yllä kuvatun prosessin mukaisesti. Täydelliseen puhdistukseen suositellaan useita puhdistuskertoja.

Koneen tyhjentäminen

Jos kone on tyhjennettävä, katkaise sen virta ja irrota pistoke pistorasiasta kuivin käsin. Irrota tyhjennystulppa (ks. kuva 1) ja tyhjennä. Koneen takapäätä voidaan nostaa tarvittaessa.

Valmistelu kuljetusta varten

Kääri johto ja jalkakytkimen letku johtopidikkeeseen. Kiinnitä kuvan 12 mukaisesti. Kiinnitä AUTOFEED koukkuun.



Kuva 12 – Valmistelu kuljetusta varten

Huolto-ohjeet

⚠ VAROITUS

FOR/OFF/REV-kytkimen on oltava OFF-asennossa ja laite on irrotettava pistorasiasta ennen huoltotöiden suorittamista.

Käytä aina suojalaseja ja muita asianmukaisia suojavarusteita kaikkien huoltotöiden aikana.

Viemärinavauslaitteen avaaminen/kelan irrottaminen

Koneen avaamiseksi tai jousen vaihtamiseksi:

1. Tyhjennä kone tarvittaessa. Irrota suojaletku (ks. kohta *Asennus*).
2. Syötä jousi kelalle.
3. Löysää (mutta älä irrota) kolme (3) kansiruuvia. (ks. kuva 13).
4. Vedä etukotelo suoraan irti.
5. Irrota kela vetämällä suoraan ulos.
6. Kokoa päinvastaisessa järjestyksessä. Kelaa voidaan joutua pyörittämään, että se asettuu käyttökoneistoon. Varmista, että kelan aluslevy on asetettu oikein kelaan.

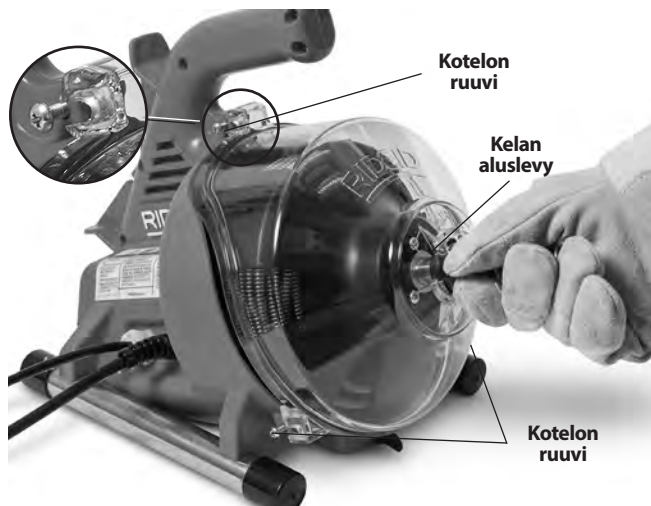

Kuva 13 – Viemärinavauslaitteen avaaminen

Puhdistus

Puhdista kone jokaisen käyttökerran jälkeen. Irrota suojaletku ja kela/jousi koneesta. Haluttaessa voidaan käyttää mietoa puhdistusainetta tai antibakteeriliuosta. Älä käytä liuotteita, hankaavia tai muita karkeita puhdistusaineita.

Kone – pyyhi koneen pinnat ja kelan syvennys kostealla, pehmeällä liinalla. Älä upota konetta veteen tai huuhtele sitä vedellä. Älä päästä vettä moottoritilaan tai muihin elektroniisiin komponentteihin. Varmista, että laite on täysin kuivunut, ennen kuin kytket sen sähköverkkoon ja käytät sitä.

Etukotelo – Irrota koneesta, huuhtele vedellä ja pyyhi puhtaaksi kostealla, pehmeällä liinalla.

Kela ja jousi – Huuhtele kela ja jousi vedellä jokaisen käyttökerran jälkeen, ettei liete ja viemärinpuhdistusaineet aiheuta niille vahinkoa. Anna kelan kuivua ennen asennusta. Tämä vähentää jousen ruostumisvaaraa.

AUTOFEED-yksikkö – Huuhtele AUTOFEED-yksikkö vedellä ja voitele ohuella koneöljyllä.

Suojaletku – Huuhtele vedellä ja tyhjennä.

Jousen vaihtaminen

1. Irrota suojaletku (ks. kohta *Asennus*) ja etukotelo/kela (kuva 13).
2. Vedä jousi ulos kelan etuosasta.
3. Irrota viisi (5) ruuvia, joilla kelan takaosa on kiinnitetty (kuva 14).
4. Irrota jousen pää kelan takaosasta (kuva 15). Irrota jousi kokonaan kelalta.
5. Syötä uuden jousen pää kelan aukon kautta. Kiinnitä pää kelan takaosaan kuvan 15 mukaisesti.

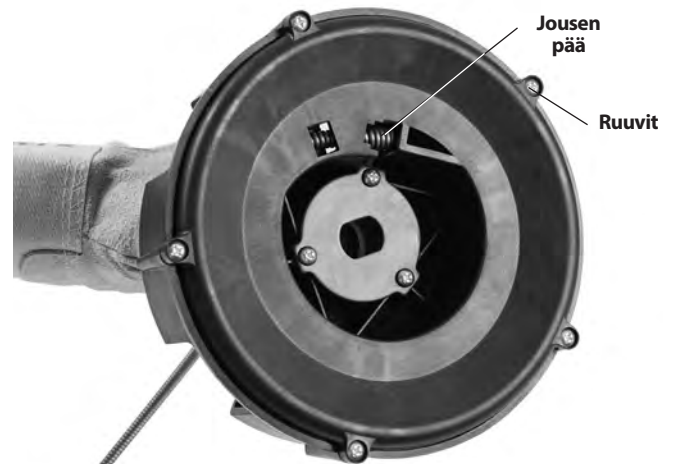

Kuva 14 – Kelan takaosan irrottaminen

6. Aseta kela takaosaan ja syötä uusi jousi käsin kelalle.

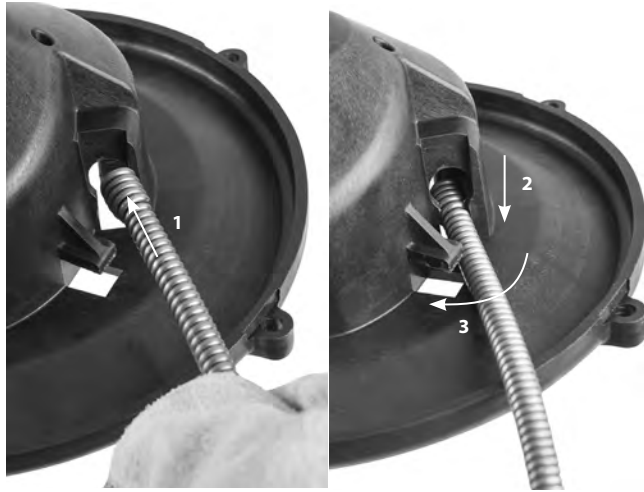

Kuva 15 – Jousen kiinnittäminen sisäkelaan

7. Aseta kela koneeseen (kuva 16). Pyöritä kela niin, että se asettuu paikalleen.



Kuva 16 – Kelan asettaminen koneeseen

8. Asenna etukotelo ja suojaletku.

Lisävarusteet

VAROITUS

Pienennä vakavan loukkaantumisen vaaraa käyttämällä ainoastaan lisälaitteita, jotka on suunniteltu RIDGID PowerClear -viemärinavauslaitteelle. Näitä ovat esimerkiksi alla luetellut varusteet.

	Luettelonro	Mallinro	Kuvaus
	41937	—	RIDGID-viemärinpuhdistuskäsineet, nahka
	55983	—	¼" x 30' (6 mm x 9,1 m) MAXCORE™ 50 -jousi

Lisätietoja RIDGID PowerClear -viemärinavauslaitteelle saatavista lisävarusteista on annettu RIDGID-luettelossa ja Internetissä osoitteessa RIDGID.com.

Koneen varastointi

VAROITUS Viemärinavauslaitetta on säilytettävä kuivassa paikassa sisätiloissa tai hyvin peiteltynä ulkona. Laite on säilytettävä lukitussa paikassa lasten ja asiattomien henkilöiden ulottumattomissa. Laite voi aiheuttaa vakavia henkilövahinkoja kouluttamattomien käyttäjien käsissä.

Huolto ja korjaus

VAROITUS

Epätäydellisen huollon tai korjauksen jälkeen koneen käyttö ei välttämättä ole enää turvallista.

Huolto-ohjeet kattavat useimmat tämän koneen huoltotarpeista. Jos koneessa esiintyy ongelma, jota ei mainita tässä kohdassa, vain valtuutettu RIDGID-huoltoteknikko voi korjata sen.

Työkalu tulee viedä RIDGIDin huoltoliikkeeseen tai palauttaa tehtaalle. Käytä ainoastaan RIDGID-varaosia.

Lisätietoja lähimmistä valtuutetuista RIDGID-huoltoliikkeistä, huollosta ja huoltoon liittyvistä kysymyksistä:

- Ota yhteys RIDGID-jälleenmyyjään.
- Lähimmän RIDGID-edustajan löydät osoitteesta RIDGID.com.
- Ridge Toolin tekniseen palveluosastoon saa yhteyden lähettämällä sähköpostia osoitteeseen rtctechservices@emerson.com tai soittamalla Yhdysvalloissa ja Kanadassa numeroon (800) 519-3456.

Hävittäminen

PowerClear -viemärinavauslaitteen osat sisältävät arvokkaita materiaaleja, jotka voidaan kierrättää. Tällaisesta kierrätyksestä huolehtivat paikalliset erikoisyrietykset. Komponentit on hävitettävä kaikkien soveltuvien säännösten mukaan. Pyydä lisätietoja paikallisilta jätehuoltoviranomaisilta.

EY-maat: Älä hävitä sähkölaitteita kotitalousjätteen mukana!

EU:n sähkö- ja elektroniikkalaiteromudirektiivin 2012/19/EU ja sen kansallisen lainsäädännön täytäntöönpanon mukaan käytöstä poistetut sähkölaitteet on kerättävä erikseen ja hävitettävä tavalla, joka ei vahingoita ympäristöä.



Vianmääritys

ONGELMA	MAHDOLLISIA SYITÄ	RATKAISU
Jousi kiertyy tai katkeaa.	Jousta pakotetaan. Jousta käytetään väärälle putken halkaisijalle. Moottori pyörii taaksepäin. Jousi on altistunut hapolle. Jousi on kulunut. Jousta ei ole tuettu oikein.	Älä pakota joustia! Anna jousen kärjen tehdä työnsä. Käytä oikeaa joustia kyseiselle putkelle. Pyöritä joustia taaksepäin ainoastaan, jos se juuttuu tukokseen. Puhdista jouset rutiininomaisesti. Jos jousi kulunut, vaihda se. Tue jousi asianmukaisesti, ks. ohjeet.
Kela lakkaa pyörimästä, kun painetaan jalkakytkintä. Käynnistyy uudelleen, kun jalkakytkintä painetaan uudestaan.	Reikä jalkakytkimessä tai letkussa. Reikä kalvokytkimessä.	Vaihda viallinen osa. Jos polkimessa tai letkussa ei ole vikaa, vaihda kalvokytkin.
Jousi pyörii yhteen suuntaan, mutta ei toiseen.	Viallinen FOR/OFF/REV-kytkin.	Vaihda kytkin.
Vikavirtakatkaisin laukeaa, kun laite kytketään sähköverkkoon tai kun jalkakytkintä painetaan.	Virtajohto on viallinen. Moottorissa on oikosulku. Vikavirtakatkaisin on viallinen. Moottorissa, kytkinrasiassa tai pistokkeessa on kosteutta.	Vaihda johto. Vie moottori lähimpään valtuutettuun RIDGID-huoltoon. Vaihda johto. Vie viemärinavauslaite lähimpään valtuutettuun RIDGID-huoltoon.
AUTOFEED-yksikkö ei toimi.	AUTOFEED-yksikkö on täynnä likaa. AUTOFEED-yksikkö on voideltava.	Puhdista AUTOFEED-yksikkö. Voitele AUTOFEED-yksikkö ohuella koneöljyllä.
Laite huojuu tai tärisee, kun viemäriä puhdistetaan.	Jousta ei ole kelattu tasaisesti. Puskurit eivät ole maassa. Maanpinta ei ole tasainen.	Vedä jousi ulos ja syötä tasaisesti takaisin sisään. Aseta laite tasaiselle tukevalle alustalle. Aseta laite tasaiselle tukevalle alustalle.

Maszyna do czyszczenia odpływów

Maszyna do czyszczenia odpływów PowerClear™



⚠ OSTRZEŻENIE!

Przed przystąpieniem do użytkowania narzędzia prosimy dokładnie przeczytać ten podręcznik obsługi. Niedopełnienie obowiązku przyswojenia i stosowania się do zaleceń zawartych w niniejszym podręczniku obsługi może spowodować porażenie prądem, pożar i/lub poważne obrażenia.

Maszyna do czyszczenia odpływów PowerClear™

Zapisz poniżej numer seryjny i numer seryjny produktu umieszczony na etykiecie z nazwą.

Nr
seryjny

--	--

Spis treści

Zapisywanie numeru seryjnego maszyny	183
Symbole ostrzegawcze	185
Informacje ogólne dotyczące bezpieczeństwa narzędzi elektrycznych	185
Bezpieczeństwo w miejscu pracy	185
Bezpieczeństwo związane z elektrycznością	185
Bezpieczeństwo osobiste	186
Użytkowanie i konserwacja narzędzia elektrycznego	186
Serwis	186
Informacje dotyczące bezpieczeństwa	187
Bezpieczeństwo maszyny do czyszczenia odpływów	187
Opis i specyfikacja	188
Opis	188
Dane techniczne	188
Ikony przełączników	189
Montaż urządzenia	189
Konfiguracja zespołu węża prowadzącego/AUTOFEED	189
Przegląd przed rozpoczęciem pracy	190
Przygotowanie maszyny i obszaru roboczego	191
Instrukcja obsługi	192
Wprowadzanie kabla do odpływu	193
Przechodzenie przez pułapki i inne przejścia	194
Czyszczenie odpływu	194
Pracowanie nad zatorem	194
Postępowanie przy zablokowanym narzędziu	195
Uwalnianie zablokowanego narzędzia	195
Wycofywanie kabla	195
Opróżnianie maszyny	196
Przygotowanie do transportu	196
Instrukcje konserwacji	196
Otwieranie maszyny do czyszczenia odpływów/wymontowanie bębna	196
Czyszczenie	196
Wymiana kabla	196
Wyposażenie opcjonalne	197
Przechowywanie maszyny	197
Serwis i naprawa	198
Utylizacja	198
Rozwiązywanie problemów	199
Deklaracja zgodności WE	Wewnętrzna strona tylnej okładki
Dożywotnia gwarancja	Tylna okładka

*Tłumaczenie instrukcji oryginalnej

Symbole ostrzegawcze

W tym podręczniku obsługi oraz na produkcie użyto znaków i słów ostrzegawczych, które służą do podkreślania ważnych informacji dotyczących bezpieczeństwa. W tym rozdziale objaśniono znaczenie słów i znaków ostrzegawczych.



To jest symbol alertu bezpieczeństwa. Ostrzega przed potencjalnym ryzykiem odniesienia obrażeń ciała. Przestrzeganie wszystkich zasad bezpieczeństwa, które występują po tym symbolu, pozwoli uniknąć obrażeń lub śmierci.

⚠ NIEBEZPIECZEŃSTWO

NIEBEZPIECZEŃSTWO oznacza ryzyko wystąpienia sytuacji, która grozi śmiercią lub poważnymi obrażeniami, jeśli jej się nie zapobiegnie.

⚠ OSTRZEŻENIE

OSTRZEŻENIE oznacza ryzyko wystąpienia sytuacji, która może spowodować śmierć lub poważne obrażenia, jeśli jej się nie zapobiegnie.

⚠ UWAGA

UWAGA oznacza ryzyko wystąpienia sytuacji, która może spowodować małe lub średnie obrażenia, jeśli jej się nie zapobiegnie.

NOTATKA

NOTATKA oznacza informację dotyczącą ochrony mienia.



Ten symbol oznacza, że należy dokładnie przeczytać podręcznik użytkownika, zanim zaczniesz się korzystać z urządzenia. Podręcznik użytkownika zawiera ważne informacje dotyczące bezpieczeństwa i prawidłowej obsługi sprzętu.



Ten symbol oznacza, że należy założyć okulary ochronne z bocznymi osłonami lub gogle podczas obsługi tego urządzenia, aby zmniejszyć ryzyko obrażeń oczu.



Ten symbol oznacza ryzyko przytraśnięcia, zaplątania lub zmiążdżenia rąk, palców lub innych części ciała.



Ten symbol oznacza ryzyko porażenia prądem.

Informacje ogólne dotyczące bezpieczeństwa narzędzi elektrycznych*

⚠ OSTRZEŻENIE

Należy zapoznać się ze wszystkimi ostrzeżeniami, instrukcjami, ilustracjami i parametrami dotyczącymi bezpieczeństwa, dostarczonymi z tym narzędziem elektrycznym. Niestosowanie się do wszystkich poniższych instrukcji może spowodować porażenie prądem elektrycznym, pożar i/lub poważne obrażenia ciała.

ZACHOWAĆ WSZYSTKIE OSTRZEŻENIA I INSTRUKCJE NA PRZYSZŁOŚĆ!

Termin "narzędzie elektryczne" występujący w ostrzeżeniach, odnosi się do urządzeń elektrycznych zasilanych z sieci (przewodowych) lub zasilanych z baterii (bezzprzewodowych).

Bezpieczeństwo w miejscu pracy

- Należy utrzymywać miejsce pracy w czystości i dobrze oświetlone. Nieuporządkowane lub ciemne miejsce pracy zwiększa ryzyko wypadku.
- Nie używać narzędzi elektrycznych w atmosferze wybuchowej, takiej jak przy występowaniu łatwopalnych cieczy, gazów lub pyłów. Narzędzia elektryczne generują iskry, które mogą spowodować zapłon pyłu lub oparów.
- Trzymać dzieci i inne osoby postronne z dala podczas obsługi elektronarzędzi. Odwrócenie uwagi może doprowadzić do utraty kontroli.

Bezpieczeństwo związane z elektrycznością

- Wtyczki urządzenia elektrycznego muszą pasować do gniazda. Nigdy nie modyfikować wtyczki w żaden sposób. Nie używać adapterów w przypadku uziemianych (podłączanych do masy) narzędzi elektrycznych. Niemodyfikowane wtyczki i pasujące gniazda zmniejszają ryzyko porażenia prądem elektrycznym.
- Unikać kontaktu ciała z powierzchniami uziemionymi lub połączonymi z masą, takimi jak rury, grzejniki, piekarniki i lodówki. Ryzyko porażenia prądem wzrasta, gdy ciało ma styczność z uziemieniem lub masą.
- Nie narażać narzędzi elektrycznych na działanie deszczu lub wilgoci. Woda przedostająca się do wnętrza narzędzia elektrycznego zwiększa ryzyko porażenia prądem elektrycznym.
- Nie nadużywać przewodu. Nie używać przewodu do noszenia, ciągnięcia bądź odłączania narzędzia elektrycznego. Trzymać przewód z dala od ciepła, oleju, ostrych krawędzi i części ruchomych. Uszkodzone lub splątane przewody elektryczne zwiększają ryzyko porażenia prądem.
- Podczas pracy narzędziem elektrycznym na zewnątrz należy stosować przedłużacz odpowiedni do użytku na wolnym powietrzu. Stosowanie przedłużacza odpowiedniego do użytku na otwartym powietrzu zmniejsza ryzyko porażenia prądem.

* Tekst w rozdziale Informacje ogólne dotyczące bezpieczeństwa narzędzi elektrycznych niniejszego podręcznika jest zgodnie z wymogiem dosłownym cytowaniem stosownej normy edycji UL/CSA 62841. Ten rozdział zawiera ogólne praktyki bezpieczeństwa dotyczące wielu różnych typów narzędzi elektrycznych. Nie wszystkie ostrzeżenia mają zastosowanie do każdego narzędzia, a niektóre nie mają zastosowania do tego narzędzia.

- **Jeżeli nie można uniknąć pracy w wilgotnym środowisku, należy zastosować zasilanie z wyłącznikiem różnicowo-prądowym (GFCI).** Stosowanie wyłącznika GFCI zmniejsza ryzyko porażenia prądem elektrycznym.

Bezpieczeństwo osobiste

- **Podczas pracy z narzędziem elektrycznym należy zachować czujność, ostrożność i kierować się zdrowym rozsądkiem. Nie wolno używać narzędzia elektrycznego w stanie zmęczenia lub pod wpływem narkotyków, alkoholu lub leków.** Chwila nieuwagi podczas pracy narzędziem elektrycznym może doprowadzić do poważnych obrażeń ciała.
- **Używać wyposażenia ochrony osobistej. Zawsze nosić osłonę oczu.** Odpowiednie środki ochrony osobistej, takie jak maska przeciwpyłowa, nieślizgające się obuwie ochronne, kask lub ochrona słuchu stosowane w odpowiednich okolicznościach, zmniejszają ryzyko obrażeń.
- **Zapobiegać niepożądanemu włączeniu. Upewnić się, że przed podłączeniem urządzenia do prądu i/ lub pakietu akumulatorów, podnoszeniem i przenoszeniem urządzenia, przełącznik znajduje się w położeniu OFF.** Przenoszenie narzędzi elektrycznych z palcem umieszczonym na przełączniku lub podłączanie narzędzi elektrycznych, które mają przełącznik przestawiony w położenie ON, stwarza ryzyko wypadku.
- **Przed włączeniem narzędzia elektrycznego należy zdjąć z niego wszystkie klucze lub narzędzia służące do jego regulowania.** Urządzenie regulacyjne lub klucz założone na obracającej się części elektronarzędzia może spowodować obrażenia.
- **Nie sięgać za daleko. Przez cały czas utrzymywać odpowiednie oparcie dla stóp i równowagę.** Zapewni to lepszą kontrolę narzędzia elektrycznego w niespodziewanych sytuacjach.
- **Ubierać się właściwie. Nie nosić luźnej odzieży ani biżuterii. Włosy i odzież trzymać z dala od poruszających się części.** Luźna odzież, biżuteria lub długie włosy mogą zostać pochwycone przez części ruchome.
- **Jeżeli urządzenie jest wyposażone w przyłącze odciągu pyłu i elementy zbierające, upewnić się, że są właściwie podłączone i działają prawidłowo.** Zbieranie pyłu może zmniejszyć ryzyko związane z zapyleniem.
- **Nie wolno dopuścić, aby rutyna płynąca z częstego używania doprowadziła do bezmyślnej obsługi i lekceważenia zasad bezpieczeństwa.** W ułamku sekundy beztroska może doprowadzić do poważnych obrażeń.

Użytkowanie i konserwacja narzędzia elektrycznego

- **Nie przeciążać narzędzia. Użyć właściwego elektronarzędzia dla danego zastosowania.** Właściwe narzędzie elektryczne zostało zaprojektowane tak, by wykonać pracę lepiej i bezpieczniej.
- **Nie używać narzędzia elektrycznego, jeśli wyłącznik nie działa prawidłowo.** Każde narzędzie elektryczne, nie dające się kontrolować za pomocą wyłącznika jest niebezpieczne i musi zostać naprawione.
- **Przed dokonaniem jakichkolwiek regulacji, wymianą wyposażenia dodatkowego lub przechowywaniem narzędzia elektrycznego należy odłączyć je od źródła zasilania i/lub akumulatora.** Takie środki ostrożności zapobiegają przypadkowemu uruchomieniu narzędzia elektrycznego.
- **Przechowywać beczynne narzędzia elektryczne z dala od dzieci i nie pozwalać osobom nieprzeszkolonym do pracy z urządzeniami elektrycznymi na używanie tych narzędzi.** Elektronarzędzia w rękach niewykształconych użytkowników stają się niebezpieczne.
- **Konserwować narzędzia elektryczne. Sprawdzać rozregulowania i kolizje części ruchomych, uszkodzenia części i wszelkie inne warunki, które mogą wpłynąć na pracę urządzenia. Jeśli uszkodzone, narzędzie elektryczne musi zostać naprawione przed użyciem.** Wiele wypadków spowodowanych jest przez niewłaściwie serwisowane narzędzia elektryczne.
- **Narzędzia do cięcia powinny być przez cały czas ostre i czyste.** Właściwie konserwowane narzędzia do cięcia z ostrymi krawędziami tnącymi są łatwiejsze do kontrolowania i nie blokują się tak często.
- **Używać narzędzia elektrycznego, wyposażenia dodatkowego i końcówek narzędziowych itp. zgodnie z tymi instrukcjami, uwzględniając warunki robocze i pracę do wykonania.** Używanie narzędzi elektrycznych w czynnościach innych niż te, do których są przeznaczone, może doprowadzić do sytuacji niebezpiecznej.
- **Uchwyty i powierzchnie chwytu utrzymywać w stanie suchym, czystym i wolne od oleju oraz smarów.** Śliskie uchwyty i powierzchnie chwytu uniemożliwiają bezpieczną obsługę i kontrolę narzędzia w niespodziewanych sytuacjach.

Serwis

- **Serwisowanie narzędzia elektrycznego należy powierzać wykwalifikowanej osobie używającej wyłącznie identycznych części zapasowych.** Dzięki temu zachowane zostanie bezpieczeństwo narzędzia elektrycznego.

Informacje dotyczące bezpieczeństwa

⚠️ OSTRZEŻENIE

Ten rozdział zawiera ważne informacje dotyczące bezpieczeństwa użytkownika tego narzędzia.

Przed pracą z maszyną do czyszczenia odpływów PowerClear należy dokładnie zapoznać się z niniejszymi zaleceniami, aby zmniejszyć ryzyko porażenia prądem elektrycznym lub poważnych obrażeń.

ZACHOWAĆ WSZYSTKIE OSTRZEŻENIA I INSTRUKCJE NA PRZYSZŁOŚĆ!

Przechowywać ten podręcznik wraz z urządzeniem do użytku przez operatora.

Bezpieczeństwo maszyny do czyszczenia odpływów

- **Przed użyciem narzędzia, przetestować dołączony przerywacz obwodu usterki masy (GFCI) wraz z przewodem zasilania, aby upewnić się, że działa prawidłowo.** Prawidłowo działający GFCI zmniejsza ryzyko porażenia prądem elektrycznym.
- **Używać jedynie przewodów przedłużających, zabezpieczonych przez GFCI.** GFCI na przewodzie zasilania maszyny nie pomoże uniknąć porażenia prądem przez przewody przedłużające.
- **Obracający się kabel chwytać jedynie w zalecanych przez producenta rękawicach.** Rękawice lateksowe lub luźno dopasowane, albo szmaty mogą zostać zawinięte wokół kabla i może to spowodować poważne obrażenia ciała.
- **Nie wolno dopuścić, aby nóż przestał się obracać, kiedy kabel się obraca.** Może to nadwyrężyć kabel i spowodować jego skręcanie, łamanie lub uszkodzenie, a także doprowadzić do poważnej kontuzji.
- **Jedna osoba musi jednocześnie kontrolować zarówno sprężynę jak i wyłącznik.** Jeśli koniec kabla przestanie się obracać, operator musi być w stanie wyłączyć silnik maszyny, aby zapobiec skręcaniu, zginaniu i zerwaniu sprężyny.
- **Używać lateksowych lub gumowych rękawic wewnątrz rękawic zalecanych przez producenta, gogli, osłon twarzy, odzieży ochronnej i aparatu oddechowego, jeśli podejrzewa się, że chemikalia, bakterie lub inne substancje toksyczne lub zakaźne znajdują się w kanałach.** Odpływy mogą zawierać chemikalia, bakterie i inne substancje, mogące wywołać poparzenia, być toksyczne lub zakaźne, także spowodować poważne obrażenia ciała.
- **Stosować zasady higieny. Nie jeść i nie palić podczas trzymania i obsługi narzędzia. Po trzymania lub obsłudze wyposażenia do czyszczenia odpływów, użyć ciepłej wody z mydłem do umycia rąk i pozostałych części ciała, wystawionych na działanie zawartości odpływu.** Pomoże to zmniejszyć ryzyko zagrożenia zdrowia ze względu na kontakt z materiałami toksycznymi lub zakaźnymi.
- **Używać przyrządów czyszczących odpływy do zalecanych rozmiarów odpływów.** Użycie niewłaściwego rozmiaru przyrządu do czyszczenia odpływu może prowadzić do skręcania, zginania i uszkodzania kabla, a także do wystąpienia obrażeń ciała.
- **Trzymać rękę w rękawicy na wężu prowadzącym/ jednostce AUTOFEED®, za każdym razem, gdy maszyna jest włączona.** Zapewnia to lepszą kontrolę kabla i pomaga uniknąć skręcania, zginania i łamania kabla, a także poważnych obrażeń ciała.
- **Ustawić maszynę tak, aby jednostka AUTOFEED była w odległości 6" (15 cm) od wlotu odpływu lub właściwie podeprzeć odsłonięty kabel, gdy dystans przekroczy 6" (15 cm).** Większe odległości mogą powodować problemy z kontrolą, prowadzące do skręcania, zginania lub łamania kabla. Skręcanie, zginanie lub łamanie kabla może spowodować kontuzje w wyniku uderzeń i zmiężdżeń.
- **Nie wolno pracować maszyną w kierunku wstecznym, z wyjątkiem przypadków opisanych w niniejszej instrukcji.** Praca przy obrotach wstecznych może spowodować uszkodzenie sprężyny i stosuje się je do wycofywania końca kabla z zatorów.
- **Trzymać ręce z dala od obracającego się bębna i rury przewodnicy.** Nie sięgać do środka bębna, jeśli maszyna nie jest odłączona. Ręka może zostać złapana przez ruchome części.
- **Nie nosić luźnej odzieży ani biżuterii. Włosy i odzież trzymać z dala od poruszających się części.** Luźne ubrania, biżuteria lub włosy mogą zostać pochwycone przez poruszające się części.
- **Nie obsługiwać tej maszyny, jeśli operator lub urządzenie znajdują się w wodzie.** Obsługa maszyny znajdującej się w wodzie zwiększa ryzyko porażenia prądem elektrycznym.

W razie jakichkolwiek pytań dotyczących tego produktu RIDGID® należy:

- Skontaktować się z lokalnym dystrybutorem firmy RIDGID®.
- Proszę odwiedzić stronę RIDGID.com w celu znalezienia lokalnego punktu kontaktowego RIDGID.
- Skontaktować się z Działem Pomocy Technicznej Ridge Tool pod adresem rttechservices@emerson.com lub na terenie Stanów Zjednoczonych oraz Kanady zadzwonić pod numer (800) 519-3456.

Opis i specyfikacja

Opis

Maszyna do czyszczenia odpływów RIDGID® PowerClear™ jest zaprojektowana do czyszczenia rur odpływowych w zlewach, wannach i prysznicach o wymiarach ¾" (20 mm) do 1½" (40 mm). Jest wyposażona w kabel 30' (9 m).

Maszyna do czyszczenia odpływów PowerClear posiada 2-kierunkowy mechanizm podawania kabla AUTOFEED®, który rozwija lub zwija kabel poprzez naciśnięcie dźwigni, z prędkością 18' na minutę. Konfigurowalny wąż prowadzący, w połączeniu z jednostką AUTOFEED pozwala na wprowadzanie kabla bezpośrednio do odpływu, co zmniejsza ilość zanieczyszczeń i pozwala ochronić mocowania.

Za pomocą przełącznika FOR/OFF/REV steruje się obrotami bębna i sprężyny, a silnik jest włączany i wyłączany pneumatycznym wyłącznikiem nożnym. Wbudowany przerywacz obwodu usterki masy (GFCI) jest wbudowany w przewód.

Maszyna do czyszczenia odpływu posiada przezroczystą obudowę, aby umożliwić obserwację kabla.

Maszyna do czyszczenia PowerClear nie jest przeznaczona do używania z toaletami.



Rysunek 1 - Maszyna do czyszczenia odpływów PowerClear

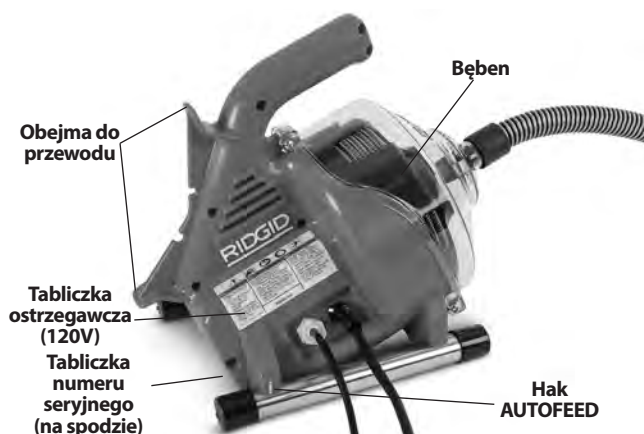

Rysunek 2 - Maszyna do czyszczenia odpływów PowerClear

Dane techniczne

Pojemność linii.....	¾" - 1½" (20 mm - 40 mm)
Pojemność bębna	30' (9,1 m) ze średnicy kabla ¼" (6 mm)
Kabel.....	¼" x 30' (6 mm x 9,1 m) MAXCORE™ 50
Typ silnika	Uniwersalny
Napięcia silnika.....	120V 230V ¼ HP 120W 0,9 A, 60Hz 0,5 A, 50Hz

Informacje o parametrach maszyny można znaleźć na tablicy z numerem seryjnym.

Prędkość bez obciążenia (n).....450 obr/min

AUTOFEED
Prędkość jednostki podającej... 18 stóp/min (5,5 m/min)

Sterowanie.....Kontrola kierunku rotacji do przodu/wyłączenie/chwilowo do tyłu
Sterowanie silnikiem przez pneumatyczny wyłącznik nożny ON/OFF
Wypuścić/wciągnąć kabel AUTOFEED
Jednostka z konfigurowalnym węzłem prowadzącym

Temperatura pracy.....20° - 120°F (-7° - 49°C)
Masa 12 funtów (5,44 kg)
Wymiary DxDxW 14" x 9" x 11.5"
(356 mm x 229 mm x 292 mm)

Ciężenie dźwięku (L_{PA})*70 dB(A), K=3
Moc dźwięku (L_{WA})*79 dB(A), K=3

* Pomiary dźwięku są wykonywane zgodnie ze standaryzowanym testem, spełniającym Standard EN 62481-1.

- Emisja dźwięku może się różnić w zależności od położenia i konkretnego zastosowania narzędzi.
- Poziomy dzienny narażenia na dźwięk muszą zostać oszacowane dla każdego zastosowania, a także zastosowane odpowiednie środki zapobiegawcze, jeśli zajdzie taka potrzeba. Oszacowanie poziomów narażenia powinno uwzględniać czas, gdy narzędzie jest wyłączone i nie jest w użytku. Może to drastycznie zmniejszyć poziom narażenia w całkowitym czasie pracy.

Ikony przełączników

- | Rotacja do przodu (FOR)
- Wyłączenie zasilania (OFF)
- || Wsteczna rotacja (REV)

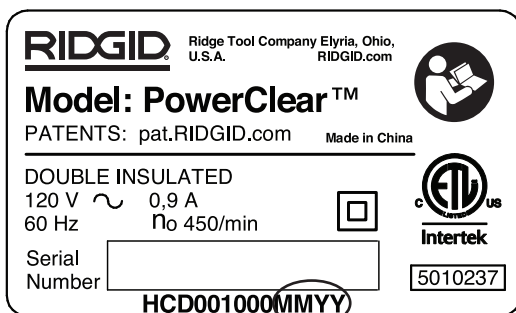

Rysunek 3 – Numer seryjny maszyny

Numer seryjny maszyny znajduje się na spodzie obudowy. Ostatnie 4 cyfry określają miesiąc i rok produkcji. (MM = miesiąc, YY = rok).

NOTATKA Maszyna ta służy do czyszczenia odpływów. Jeśli używa się jej we właściwy sposób, nie uszkodzi ona odpływu będącego w dobrym stanie, prawidłowo zaprojektowanego, zbudowanego i konserwowanego. Jeśli odpływ jest w złym stanie lub był niewłaściwie zaprojektowany, zbudowany i konserwowany, czyszczenie może okazać się nieskuteczne lub uszkodzić odpływ. Najlepszą metodą na ustalenie stanu odpływu przed czyszczeniem, to zbadanie wizualne przy użyciu kamery. Niewłaściwe stosowanie maszyny do czyszczenia odpływów może uszkodzić maszynę do czyszczenia odpływów i odpływ. Ta maszyna może nie usunąć wszystkich zatorów.

Montaż urządzenia

⚠ OSTRZEŻENIE

Aby zmniejszyć ryzyko poważnych obrażeń podczas użytkowania, należy postępować zgodnie z poniższymi procedurami prawidłowego montażu. Przed przystąpieniem do montażu przełącznik FOR/OFF/REV powinien być w położeniu OFF.

Konfiguracja zespołu węża prowadzącego/AUTOFEED

Wąż prowadzący AUTOFEED może być zmontowany jako wąż prowadzący 18" lub jako wąż prowadzący 48", w zależności od tego, jak daleko maszyna PowerClear będzie się

znajdowała od otworu odpływu. Wąż prowadzący 18" może pracować, gdy maszyna znajduje się bezpośrednio przy zlewie, jak np. na stole kuchennym lub półce łazienkowej. Wąż prowadzący 48" może być odpowiedni, gdy maszyna znajduje się na podłodze na zewnątrz wanny. Niezależnie od długości użytego węża prowadzącego, zespół AUTOFEED musi znajdować się w odległości 6" (15 cm) od wlotu odpływu. Nie przekraczać długości węża prowadzącego 48".

1. Jeśli potrzeba, podłączyć fragmenty węża prowadzącego o długościach 18" i 30". Połączenie jest pasowaniem ciernym - Wsunąć męską końcówkę w żeńską i potwierdzić osadzenie.
2. Wymontować i wyrzucić osłonkę końca kabla (nowa maszyna). Wyciągnąć wystarczającą długość kabla, aby przepuścić ją przez wąż prowadzący i jednostkę AUTOFEED.
3. Przeprowadzić kabel przez wąż prowadzący. Podnieść dźwignie ADVANCE (wypuszczanie) i RETRIEVE (wciąganie), aby pozwolić zgrubieniu na początku kabla przejść przez jednostkę AUTOFEED. (Rysunek 5).



Rysunek 4 - Wprowadzanie kabla do węża prowadzącego



Rysunek 5 - Wprowadzanie kabla przez zespół AUTOFEED®

4. Zwolnić dźwignie ADVANCE i RETRIEVE.
5. Dołączyć wąż prowadzący do maszyny poprzez wepchnięcie węża nad wypustem w przedniej obudowie (Rysunek 4). Zastosować proces odwrotny w celu demontażu.

Przegląd przed rozpoczęciem pracy

⚠ OSTRZEŻENIE



Przed każdym użyciem należy dokonać przeglądu maszyny do czyszczenia odpływów i usunąć wszelkie problemy, aby zmniejszyć ryzyko poważnych obrażeń na skutek porażenia prądem, skręcenia lub zerwania sprężyn, oparzeń chemicznych i innych przyczyn oraz zapobiec uszkodzeniu urządzenia.

Podczas inspekcji maszyny do czyszczenia odpływów zawsze nosić okulary ochronne, skórzane rękawice robocze i inne, odpowiednie wyposażenie ochronne.

1. Sprawdzić skórzane rękawice robocze. Upewnić się, że są w dobrym stanie i nie mają otworów, rozdarć, ani luźnych fragmentów, które mogłyby zostać złapane przez obracający się kabel. Ważnym jest, aby nie używać niewłaściwych lub uszkodzonych rękawic. Rękawice chronią ręce użytkownika od obracającego się kabla i zawartości odpływu. Jeśli rękawice nie są skórzane lub uszkodzone, bądź zużyte, nie używać maszyny dopóki nie będą dostępne właściwe rękawice.
2. Upewnić się, że maszyna do czyszczenia odpływów jest odłączona i sprawdzić przewód zasilający, przerywacz obwodu usterki masy (GFCI) (jeśli dostarczony) i wtyczkę pod kątem uszkodzeń. Jeśli wtyczka została zmodyfikowana lub jeśli przewód jest uszkodzony, aby uniknąć porażenia prądem nie należy używać maszyny dopóki przewód nie zostanie wymieniony przez wykwalifikowany personel.
3. Wyczyścić maszynę do czyszczenia odpływów, włączając w to uchwyty i sterowanie. Ułatwi to przegląd i sprawi, że całe narzędzie lub element sterowania nie wyślizgnie się z ręki operatora. Wyczyścić i zakonserwować maszynę zgodnie z instrukcjami konserwacji.
4. Sprawdzić maszynę do czyszczenia odpływów pod kątem następujących elementów:
 - Właściwy montaż i kompletność.
 - Jakichkolwiek uszkodzonych, zużytych, brakujących, niedopasowanych lub ocierających się części.
 - Upewnić się, że wyłącznik nożny jest założony na maszynę do czyszczenia odpływów. Nie wolno użytkować maszyny bez wyłącznika nożnego.
 - Obecność i czytelność tabliczki ostrzegawczej (Patrz Rysunek 1 i 2).

- Płynny i swobodny ruch dźwigni jednostki AUTOFEED (Rysunek 9).
- Wszelkie stany, które mogą negatywnie wpłynąć na bezpieczne, normalne działanie.

W razie stwierdzenia jakichkolwiek problemów, nie używać maszyny do czyszczenia odpływów do chwili usunięcia usterek.

5. Usunąć wszelkie pozostałości z kabla. Sprawdzić sprężynę pod względem zużycia i uszkodzeń. Dokonać przeglądu pod kątem takich czynników, jak:
 - Oczywiste spłaszczenia na zewnątrz kabla (kabel jest wykonany z okrągłego drutu i jego przekrój powinien być okrągły).
 - Wielokrotne lub nadmierne zgięcia (lekkie zgięcia do 15 stopni mogą zostać wyprostowane).
 - Przestrzeń między zwojami kabla wskazuje, że kabel został zniekształcony poprzez rozciąganie, zginanie lub pracę w trybie wstecznym (REV).
 - Nadmierna korozja spowodowana przechowywaniem w mokrych warunkach lub wystawienie na działanie chemikaliów.

Wszystkie te oznaki zużycia i uszkodzenia osłabiają sprężynę i powodują, że sprężyna będzie łatwiej się skręcała, zaginała lub łamała podczas pracy. Przez użyciem maszyny do czyszczenia odpływów, wymienić zużyty i uszkodzony kabel.

Upewnić się, że kabel jest w pełni ściągnięty i poza maszyną wystaje nie więcej niż 6" (150 mm) kabla. Zapobiegnie to odskoczeniu sprężyny przy rozruchu.

6. Upewnić się, że przełącznik FOR/OFF/REV (I/0/II) jest w położeniu OFF (Wył.).
7. Suchymi rękami wpiąć przewód do właściwie uziemionego gniazdka. Sprawdzić GFCI (jeśli dołączone) w kablu elektrycznym, aby upewnić się, że działa właściwie. Gdy przycisk testowy jest wciśnięty, czerwony przycisk oznaczony „RESET” powinien się nieznacznie wysunąć, a maszyna nie będzie działać. Aktywować ponownie, naciskając czerwony przycisk RESET. Jeśli wyłącznik GFCI nie działa prawidłowo, wyjąć wtyczkę z gniazdka i nie używać maszyny do czyszczenia odpływów, dopóki wyłącznik GFCI nie zostanie naprawiony.
8. Przesunąć przełącznik FOR/OFF/REV w położenie FOR. Nacisnąć wyłącznik nożny i zwrócić uwagę na kierunek obrotu bębna. Jeśli wyłącznik nożny nie steruje pracą maszyny, nie używać maszyny do momentu naprawy wyłącznika nożnego. Bęben powinien obracać się przeciwnie do ruchu wskazówek zegara, patrząc od przodu bębna, i powinien być zgodny z kierunkiem pokazanym na przedniej obudowie (Rysunek 10).

Zwolnić wyłącznik nożny i pozwolić bębnowi się zatrzymać. Przytrzymać przełącznik FOR/OFF/REV w położeniu REV i powtórzyć powyższy test, aby potwierdzić, że maszyna do czyszczenia odpływów działa właściwie w kierunku wstecznym. Jeśli rotacja nie jest prawidłowa, nie używać maszyny do momentu, aż zostanie naprawiona.

- Po zakończeniu przeglądu przestawić przełącznik FOR/OFF/REV w położenie OFF (Wył.) i suchymi rękoma odłączyć maszynę od sieci zasilającej.

Przygotowanie maszyny i obszaru roboczego

⚠ OSTRZEŻENIE



Przygotowanie maszyny do czyszczenia odpływów oraz obszaru roboczego należy przeprowadzić

według tych procedur, aby zmniejszyć ryzyko obrażeń na skutek porażenia prądem elektrycznym, pożaru, przechylenia maszyny, skręconych lub uszkodzonych sprężyn, oparzeń chemicznych, zakażeń i innych przyczyn oraz zapobiec uszkodzeniu maszyny do czyszczenia odpływów.

Podczas przygotowywania maszyny do czyszczenia odpływów zawsze nosić okulary ochronne i inne odpowiednie wyposażenie ochronne.

- Sprawdzić obszar roboczy pod względem:
 - Odpowiednie oświetlenie.
 - Występowanie łatwopalnych cieczy, oparów lub pyłu mogących spowodować zapłon. Jeśli one występują, nie pracować na tym obszarze, dopóki źródła tych zanieczyszczeń nie zostaną rozpoznane i usunięte. Maszyna do czyszczenia odpływów NIE jest odporna na eksplozje i może powodować iskrzenie.
 - Czyste, równe, stabilne i suche miejsce dla wszystkich urządzeń i operatora. Nie użytkować maszyny stojąc w wodzie. Jeśli potrzeba, pozbyć się wody z obszaru roboczego.
 - Prawidłowo uziemione gniazdo elektryczne o odpowiednim napięciu. Sprawdzić plakietkę z numerem seryjnym maszyny, aby poznać prawidłowe napięcie. Gniazdo trójbolcowe lub gniazdo z wyłącznikiem GFCI może nie być właściwie uziemione. W razie wątpliwości należy zlecić przegląd gniazdka uprawnionemu elektrykowi.
 - Przygotować ścieżkę do gniazda elektrycznego, na której nie będzie żadnych potencjalnych źródeł uszkodzenia przewodu zasilającego.
- Sprawdzić odpływ do oczyszczenia. Jeśli to możliwe, należy określić punkty dostępu do odpływu, wymiary i długość linii odpływowej, odległość do zbiorników lub wodociągów, naturę zatoru, obecność chemikaliów do czyszczenia odpływów lub innych środków chemicznych itp. Jeśli w odpływie występują chemikalia, ważne jest przyswojenie właściwych dla nich środków bezpieczeństwa, które należy zastosować podczas pracy w ich obecności. Koniecznych informacji udziela producent substancji chemicznej.
- Określić właściwe oprzyrządowanie dla danego zastosowania. *Zobacz Dane techniczne.*
Maszyna do czyszczenia PowerClear nie jest przeznaczona do używania z toaletami.
Maszyny do czyszczenia odpływów do innych zastosowań można odnaleźć w Katalogu Ridge Tool, na stronie internetowej RIDGID.com
- Upewnić się, że wszelkie wyposażenie zostało właściwie sprawdzone.
- W razie potrzeby umieścić osłony ochronne w obszarze roboczym. Proces czyszczenia odpływu może być brudzący.
- Jeśli potrzeba, podjąć odpowiednie kroki, aby uzyskać dostęp do odpływu, który należy oczyścić.
 - W przypadku wielu odpływów kabel może zostać przepuszczony przez celowniki w odpływie (*Rysunek 6A*).
 - W przypadku zlewu z wysuwającym korkiem odpływu: Wymontować popychacz i korek odpływu. Upewnić się, że zostanie umieszczony pojemnik pod syfonem lub kolankiem, aby zebrać wszelką wodę, jaka może się wydobyć. (*Rysunek 6B*).
 - W przypadku innych zlewów może zajść potrzeba demontażu syfonu lub kolanka. Upewnić się, że zostanie umieszczony pojemnik pod syfonem lub kolankiem, aby zebrać wszelką wodę, jaka może się wydobyć. (*Rysunek 6C*).
 - Przelew wanny: W przypadku wanien nigdy nie próbować dostawać się przez odpływ, gdyż może to uszkodzić kabel. Wymontować płytę przelewową i wszelkie mechanizmy, aby dostać się do odpływu (*Rysunek 6D*).

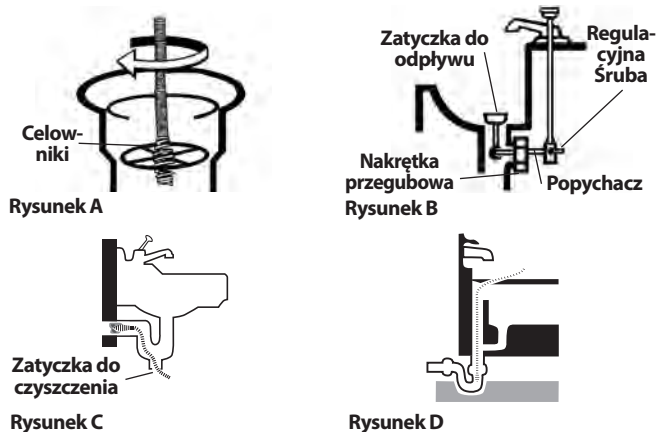

Rysunek 6 - Dostęp do odpływu

7. Umieścić maszynę do czyszczenia odpływów tak, aby stała solidnie i stabilnie na gumowych nóżkach. Nie umieszczać maszyny na dywanie, ani żadnej innej powierzchni, która może blokować wyloty powietrza na spodzie maszyny. Koniec jednostki AUTOFEED musi znajdować się poniżej 6" (15 cm) od wlotu odpływu. Wąż prowadzący nie powinien być wyciągany mocno lub zginany, aby osiągnąć do pozycji. Większe odległości od wlotu do odpływu zwiększają ryzyko skreślenia lub zgięcia kabla. Jeśli maszyna nie może być umieszczona w odległości 6" (15 cm) od wlotu odpływu, przedłużyć wlot odpływu rurą o podobnej średnicy i łącznikach (Patrz Rysunek 7). Nieodpowiednie trzymanie sprężyny może sprawić, że będzie się ona zaginać i skręcać, co prowadzi do jej uszkodzenia lub obrażeń u operatora.



Rysunek 7 - Przykład przedłużania odpływu, aby osiągnąć odległość 6" (15 cm) dla jednostki AUTOFEED.

8. Ocenić obszar roboczy i określić, czy konieczne są bariery odgradzające osoby postronne od maszyny do czyszczenia odpływów i obszaru roboczego. Proces czyszczenia odpływu może być brudzący, a osoby postronne mogą odwracać uwagę operatora.
9. Ustawić wyłącznik nożny tak, aby był łatwo dostępny. Operator powinien być w stanie trzymać i kontrolować wąż prowadzący i dźwignie AUTOFEED, sterować wyłącznikiem nożnym i mieć w zasięgu przełącznik FOR/OFF/REV.
10. Upewnić się, że przełącznik FOR/OFF/REV jest w położeniu OFF.
11. Poprowadzić przewód wzdłuż czystej ścieżki. Suchymi rękami wpiąć maszynę do czyszczenia odpływów do prawidłowo uziemionego gniazdka. Zachować wszystkie połączenia suche i nad powierzchnią podłogi. Jeśli przewód zasilający nie jest dostatecznie długi, użyć przewodu przedłużającego, który:
 - Jest w dobrym stanie technicznym.
 - Ma wtyczkę taką jak fabryczna wtyczka maszyny do czyszczenia odpływów.
 - Jest przeznaczony do użytku zewnętrznego i zawiera w przeznaczeniu oznaczenie W lub W-A (np. SOW) lub jest zgodny z typami H05VV-F, H05RN-F, albo zgodny z typem IEC (60227 IEC 53, 60245 IEC 57).
 - Posiada wystarczający przekrój. Dla przewodów przedłużających do 50' (15,2 m) długości, użyć przewodu 16 AWG (1,5 mm²) lub grubszego. Dla przewodów przedłużających 50'-100' (15,2 - 30,5 m) długości, użyć przewodu 14 AWG (2,5 mm²) lub grubszego

W przypadku użycia przedłużacza wyłącznik GFCI na maszynie do czyszczenia odpływów nie chroni przedłużacza. Jeśli gniazdko nie posiada zabezpieczenia GFCI, zaleca się użycie wtyczki typu GFCI między gniazdkiem i przedłużaczem, aby zmniejszyć ryzyko porażenia w razie awarii przedłużacza.

Instrukcja obsługi

⚠ OSTRZEŻENIE



Zawsze należy nosić okulary ochronne zabezpieczające oczy przed brudem i innymi ciałami obcymi.

Zawsze nosić skórzane rękawice robocze w dobrym stanie. Rękawice lateksowe lub luźno dopasowane, albo szmaty mogą zostać zawinięte wokół kabla i może to spowodować poważne obrażenia ciała. Rękawice lateksowe lub gumowe nosić pod skórzanymi rękawicami roboczymi. Do czyszczenia odpływów nie używać uszkodzonych rękawic.

Zawsze używać odpowiedniego wyposażenia ochronnego podczas noszenia i używania osprzętu do czyszczenia odpływów. Odpływy mogą zawierać chemikalia, bakterie i inne substancje, które mogą być toksyczne, zakaźne, powodować poparzenia lub inne problemy. Odpowiednie wyposażenie ochrony osobistej zawsze zawiera okulary ochronne i skórzaną rękawicę roboczą, a także może zawierać elementy takie jak lateksowe lub gumowe rękawice, osłony twarzy, gogle, ubranie ochronne, aparaty oddechowe i obuwie ze stalowymi noskami.

Nie wolno dopuścić, aby kabel przestał się obracać, kiedy maszyna pracuje. Może to nadwyrężyć sprężynę, a w konsekwencji spowodować jej skręcenie, zgięcie lub zerwanie. Skręcanie, zginanie lub łamanie kabla może spowodować kontuzje w wyniku uderzeń i zmiężdżeń.

Trzymać rękę w rękawicy na węźle prowadzącym/jednostce AUTOFEED za każdym razem, gdy maszyna jest włączona. Zapewni to lepszą kontrolę nad sprężyną i zapobiegnie jej skręceniu, zgięciu lub zerwaniu kabla. Skręcanie, zginanie lub łamanie kabla może spowodować kontuzje w wyniku uderzeń i zmiężdżeń.

Ustawić maszynę tak, aby jednostka AUTOFEED była w odległości 6" (15 cm) od wlotu odpływu lub właściwie podeprzeć odsłonięty kabel, gdy dystans przekroczy 6". Większe odległości mogą powodować problemy z kontrolą, prowadzące do skręcania, zginania lub łamania kabla. Skręcanie, zginanie lub łamanie kabla może spowodować kontuzje w wyniku uderzeń i zmiężdżeń.

Jedna osoba musi jednocześnie kontrolować zarówno sprężynę jak i wyłącznik nożny. Jeśli koniec kabla przestanie się obracać, operator musi być w stanie wyłączyć silnik maszyny, aby zapobiec skręcaniu, zginaniu i zerwaniu sprężyny. Skręcanie, zginanie lub łamanie kabla może spowodować kontuzje w wyniku uderzeń i zmiężdżeń.

Postępować według instrukcji obsługi, aby zmniejszyć ryzyko obrażeń spowodowanych skręconymi lub zerwanymi sprężynami, odskakującymi końcówkami sprężyn, przechyłtem narzędzia, oparzeniami chemicznymi, zakażeniami i innymi przyczynami.

1. Upewnić się, że maszyna i obszar roboczy są właściwie przygotowane i na obszarze roboczym nie znajdują się osoby postronne i inne czynniki odwracające uwagę.
2. Wyciągnąć kabel z maszyny i wprowadzić do odpływu. Co najmniej jedna stopa (0,3 m) kabla musi być w odpływie, aby koniec kabla nie wyostał się z odpływu i nie zawinął przy uruchomieniu maszyny.

Poprowadzić kabel bezpośrednio z wylotu maszyny do otworu odpływu, minimalizując odsłonięty kabel i zmieniając kierunek. Nie zginać mocno kabla - zwiększa to ryzyko skręcenia lub złamania.

3. Przyjąć właściwą pozycję roboczą, aby utrzymywać kontrolę nad kablem i maszyną (patrz Rysunek 9):

- Upewnić się, że można kontrolować wyłącznik nożny. Nie naciskać jeszcze wyłącznika nożnego. W nagłym przypadku musi istnieć możliwość zwolnienia wyłącznika nożnego.
- Pozycja operatora powinna zapewniać dobrą równowagę bez konieczności przechylania się i ryzyka upadku na wyłącznik nożny, maszynę do czyszczenia odpływów, odpływ i innych zagrożeń.
- Musisz mieć możliwość kontroli i podparcia węzła prowadzącego oraz dźwigni jednostki AUTOFEED, podczas gdy kabel jest wprowadzany w odpływ i blokadę.
- Operator musi mieć w zasięgu przełącznik FOR/OFF/REV.



Rysunek 8 - W położeniu pracy

4. Przesunąć przełącznik FOR/OFF/REV w położenie FOR. Nie naciskać jeszcze wyłącznika nożnego. Nie obracać kabla w tył za wyjątkiem sytuacji szczegółowo wymienionych tej instrukcji. Praca maszyny do czyszczenia odpływów w położeniu REV może uszkodzić kabel.

Wprowadzanie kabla do odpływu

Ująć jednostkę AUTOFEED jedną ręką i trzymać go tak, aby koniec jednostki znajdował się w odległości nieprzekraczającej 6" (15 cm) od otworu odpływu (Patrz Rysunek 7).

Wąż prowadzący pomaga chronić osprzęt przed uszkodzeniem i utrzymuje ciecz spływającą ze sprężyny w miarę jej wycofywania z odpływu. Jeżeli jednostka AUTOFEED nie będzie utrzymywana w odległości nieprzekraczającej 6" (15 cm) od otworu odpływu, sprężyna nie będzie właściwie podtrzymywana i może dojść do skręcenia, załamania lub przerwania sprężyny.

Zwrócić uwagę, jak wąż prowadzący jest wyczuwany w rękę. Jako że sprężyna znajduje się w wężu prowadzącym, operator słabiej wyczuwa sprężynę podczas jej wprowadzania i trudno może być mu stwierdzić, czy koniec kabla się obraca. Jeśli koniec kabla się nie obraca, odpływ nie jest czyszczony.



Rysunek 9 – Dźwignia posuwu postępowego/cofającego

Potwierdzić, że w odpływie znajduje się odcinek sprężyny o długości co najmniej jednej stopy, a koniec mechanizmu AUTOFEED jest w odległości mniejszej niż 6" (15 cm) od otworu odpływu. Nacisnąć wyłącznik nożny, aby uruchomić maszynę. W celu wprowadzenia sprężyny do odpływu nacisnąć dźwignię posuwu postępowego (ADVANCE) (Rysunek 9). Obracająca się sprężyna wsunie się w odpływ.

Przechodzenie przez pułapki i inne przejścia

Jeśli przejście sprężyny przez syfon jest utrudnione, można skorzystać z poniższych metod lub ich połączeń.

- Po pierwsze, krótkie pchnięcia w dół kablem/wężem prowadzącym, zarówno z obracającym się kablem, jak i stacjonarnym, mogą pomóc przeprowadzić kabel przez pułapkę.
- Drugą metodą jest uruchomienie maszyny do czyszczenia odpływów w trybie REV (COFANIA) przez kilka sekund, jednocześnie naciskając w dół kabel/wąż prowadzący. Stosować tą metodę jedynie tak długo, aby kabel przeszedł przez pułapkę. Używanie kabla na biegu wstecznym może spowodować jego uszkodzenie. Podczas pracy na biegu REV, dźwignia ADVANCE zwiną kabel, natomiast dźwignia RETRIEVE wypuszcza kabel.

Jeśli te opcje nie działają, należy rozważyć użycia przewodu o mniejszej średnicy lub bardziej elastycznego, lub innej maszyny do czyszczenia odpływów RIDGID.

Czyszczenie odpływu

Zawsze trzymać co najmniej jedną rękę na wężu prowadzącym/jednostce AUTOFEED. Zwrócić uwagę, jak wąż prowadzący jest wyczuwany pod ręką i obserwować rotację bębna.

Wraz z dalszym wprowadzaniem sprężyny w odpływ będzie odczuwalne spowolnienie posuwu sprężyny/bębna, oraz rozpoczęcie obciążania i skręcania węża prowadzącego (będzie to odczuwalne tak, jakby wąż prowadzący zaczął się skręcać lub zwinąć). Może to oznaczać przejście w przewodzie odpływu (syfon, kolanko itp.), nagromadzony osad (szlam itp.) lub faktyczny zator. Wprowadzać sprężynę wolno i ostrożnie. Nie dopuszczać do spiętrzenia się sprężyny na zewnątrz odpływu. Może to spowodować skręcenie, zgięcie lub zerwanie sprężyny. Utrzymywać jednostkę AUTOFEED w granicach 6" (15 cm) od otworu odpływu.

Zwrócić uwagę na ilość kabla, który został wprowadzony do odpływu. Wprowadzanie kabla do większej rury odpływowej lub podobne przejście może spowodować zagięcie lub zaplątanie kabla i uniemożliwić wyjęcie z odpływu. Zminimalizować długość kabla wprowadzaną do odpływu w celu uniknięcia problemów. Długość kabla w bębnie może być obserwowana poprzez przezroczystą przednią obudowę (Rysunek 10).



Rysunek 10 - Obserwowanie kabla w bębnie

Pracowanie nad zaturem

Jeśli koniec kabla przestanie się obracać, nie czyści on już odpływu. Jeśli koniec kabla utkwi w zatorze, a zasilanie będzie dalej na maszynie do czyszczenia odpływów, sprężyna zacznie się zwinąć (może to być odczuwalne jako skręcanie lub zwinanie się węża prowadzącego) lub spiętrzać na zewnątrz odpływu. Dzięki trzymaniu dłoni na wężu prowadzącym można wyczuć takie skręcanie i kontrolować sprężynę. Gdy zacznie być odczuwalne zwinanie się kabla lub gdy koniec kabla przestanie się obracać, natychmiast zwolnić posuw postępowy (ADVANCE) i nacisnąć dźwignię posuwu wstecznego (RETRIEVE), aby uwolnić koniec kabla z zatoru. Nie utrzymywać rotacji kabla, jeśli koniec kabla utknął w blokadzie. Jeśli koniec kabla przestanie się obracać, a bęben będzie dalej się obracać, sprężyna może zwinąć się, zgiąć lub zerwać.

Po wyswobodzeniu końca kabla z zatoru i przywróceniu obrotów końca kabla, można z powrotem wolno wprowadzać koniec kabla do zatoru. Pozwolić, aby obracający się koniec kabla osiadł w zatorze w celu jego przerwania. Nie przepychać końca kabla na siłę przez zator. Pracować końcem kabla w ten sposób, aż całkowicie przejdzie przez zator (lub zatory) i odpływ będzie drożny.

Przy pracy na zatorze koniec kabla może zebrać pozostałości i ścinki z zatoru. Może uniemożliwić to dalszy postęp. Kabel musi zostać wycofany z odpływu, a nalot usunięty. Patrz część „Wycofywanie kabla”.

Jeśli końcówka kabla pozostaje zablokowana w zatorze, może być potrzebna inna maszyna do czyszczenia odpływów RIDGID.

Postępowanie przy zablokowanym narzędziu

Jeżeli koniec kabla przestanie się obracać, a sprężyny nie będzie można wyciągnąć z zatoru, zwolnić wyłącznik nożny, utrzymywać w mocnym uchwycie jednostki AUTOFEED i wąż prowadzący, następnie zwolnić dźwignię posuwu. Nie zdejmować dłoni z węża prowadzącego, w przeciwnym razie może on zagiąć się, skręcić lub zerwać. Silnik się zatrzyma, a sprężyna i bęben będą obracać się wstecz, aż energia zgromadzona w sprężynie się rozejdzie. Nie zdejmować ręki z jednostki AUTOFEED i węża prowadzącego, dopóki napięcie nie zostanie zwolnione. Ustawić przełącznik FOR/OFF/REV w położenie OFF.

Uwalnianie zablokowanego narzędzia

Jeśli kabel jest zakleszczony w zatorze, przytrzymać przełącznik FOR/OFF/REV w położeniu REV. Przy zwolnionych obu dźwigniach AUTOFEED, nacisnąć wyłącznik nożny na kilka sekund, do chwili uwolnienia z zatoru. Nie pracować maszyną w położeniu REV dłużej, niż jest to wymagane do wyswobodzenia końca kabla z zatoru, ponieważ można uszkodzić sprężynę. Ustawić przełącznik FOR/OFF/REV w pozycji FOR i kontynuować czyszczenie odpływu.



Rysunek 11 - Wycofywanie kabla

Wycofywanie kabla

1. Gdy odpływ jest otwarty, jeśli to możliwe, rozpocząć wlewanie wody do odpływu, aby wypłukać osad z rury i pomóc oczyścić kabel podczas jego wycofywania. Może to być wykonane poprzez otwarcie kranu lub inną metodą. Zwrócić uwagę na poziom wody, gdyż odpływ może się ponownie zatkać.
2. Przełącznik FOR/OFF/REV powinien być w położeniu FOR - nie wycofywać kabla z przełącznikiem w położeniu REV, gdyż może to uszkodzić kabel. Tak jak podczas wprowadzania kabla w odpływ, kable mogą się zakleszczyć podczas wycofywania.

Nacisnąć dźwignię RETRIEVE (WYCOFYWANIE), aby wycofać kabel (Rysunek 11). Trzymać ręce pewnie na jednostce AUTOFEED i na wężu prowadzącym w celu utrzymania kontroli. Koniec kabla może zostać złapany podczas wycofywania. Kontynuować wycofywanie kabla do momentu, aż narzędzie znajdzie się u samego otworu odpływu. Zwolnić dźwignię sterującą.

3. Zwolnić wyłącznik nożny, pozwalając bębnowi się zatrzymać. Nie wyciągać końca kabla z odpływu, gdy kabel się jeszcze obraca. Narzędzie może zarzucać końcówką i spowodować poważną kontuzję.
4. Przetawić przełącznik FOR/OFF/REV w położenie OFF i suchymi rękami odłączyć maszynę. Wyciągnąć pozostały kabel z odpływu ręcznie i wprowadzić do maszyny do czyszczenia odpływów. Jeśli potrzeba, kontynuować czyszczenie, korzystając z powyższego procesu. Aby zakończyć czyszczenie zalecane jest wykonanie paru przebiegów.

Opróżnianie maszyny

Jeśli maszyna musi być opróżniona, wyłączyć maszynę i suchymi rękami odłączyć maszynę. Wyjąć zatyczkę odpływu (Patrz Rysunek 1) i opróżnić. Tył maszyny może zostać podniesiony, jeśli jest taka potrzeba.

Przygotowanie do transportu

Zawinąć przewód i wąż przełącznika nożnego pasem do przewodu. Zabezpieczyć jak pokazano na Rysunku 12. Zabezpieczyć hak AUTOFEED.



Rysunek 12 - Przygotowanie do transportu

Instrukcje konserwacji

⚠ OSTRZEŻENIE

Przed przystąpieniem do jakichkolwiek prac konserwacyjnych przełącznik FOR/OFF/REV powinien być w położeniu OFF, a maszyna odłączona od sieci zasilającej.

Zawsze nosić okulary ochronne i inne adekwatne wyposażenie ochronne, gdy wykonywana jest konserwacja.

Otwieranie maszyny do czyszczenia odpływów/wymontowanie bębna

Aby otworzyć maszynę do czyszczenia lub zmienić kabel:

1. Jeśli potrzeba, opróżnić maszynę. Wymontować wąż prowadzący (patrz sekcja Montaż).
2. Wprowadzić kabel do bębna.
3. Poluzować (ale nie usuwać) trzy (3) śruby pokryw. (patrz Rysunek 13).
4. Wyjąć przednią obudowę.
5. Wyjąć bęben poprzez wyciągnięcie go do przodu.
6. Odwrócić proces celem ponownego montażu. Bęben może potrzebować obrócenia, aby osadzić go na napędzie. Upewnić się, że podkładka bębna jest prawidłowo osadzona na bębnie.

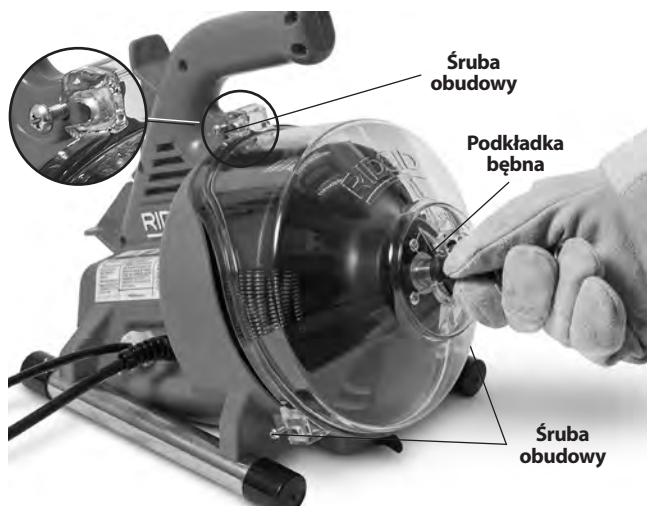

Rysunek 13 – Otwieranie maszyny do czyszczenia odpływów

Czyszczenie

Po każdym użyciu należy wyczyścić maszynę. Wymontować wąż prowadzący i bęben/kable z maszyny. Łagodny detergent lub roztwór antybakteryjny może zostać użyty, jeśli jest taka potrzeba. Nie używać rozpuszczalników, elementów ciernych, ani żadnych innych mocnych środków czyszczących.

Maszyna - Użyć wilgotnej, miękkiej szmatki do wytarcia maszyny i wytarcia otworu bębna. Nie zanurzać i nie płukać maszyny w wodzie. Nie dopuścić do dostania się wody do silnika lub innych części elektrycznych. Przed podłączeniem do zasilania i użytkowaniem upewnić się, że urządzenie całkowicie wyschło.

Przednia obudowa - Wymontować z maszyny, opłukać wodą i wytrzeć wilgotną, miękką szmatką.

Bęben i kabel - Opłukać bęben i kabel wodą po każdym użyciu, aby zapobiec szkodliwemu wpływowi osadu i środków do czyszczenia odpływów. Pozwolić bębnowi wyschnąć, zanim zostanie ponownie zamontowany, aby zmniejszyć korozję kabla.

Jednostka AUTOFEED - Spłukać jednostkę AUTOFEED wodą i nasmarować lekkim olejem maszynowym.

Wąż prowadzący - Opłukać wodą i osuszyć.

Wymiana kabla

1. Wymontować wąż prowadzący (patrz sekcja Montaż) i przednią obudowę/bęben (Rysunek 13).
2. Wyciągnąć kabel z przodu bębna.
3. Wymontować pięć (5) śrub trzymających bęben (Rysunek 14).
4. Odłączyć koniec przewodu od tyłu bębna (Rysunek 15). Całkowicie wyjąć kabel z bębna.

5. Wprowadzić koniec nowego kabla przez wyjście z bębna. Dołączyć koniec do tyłu bębna, co przedstawia Rysunek 15.

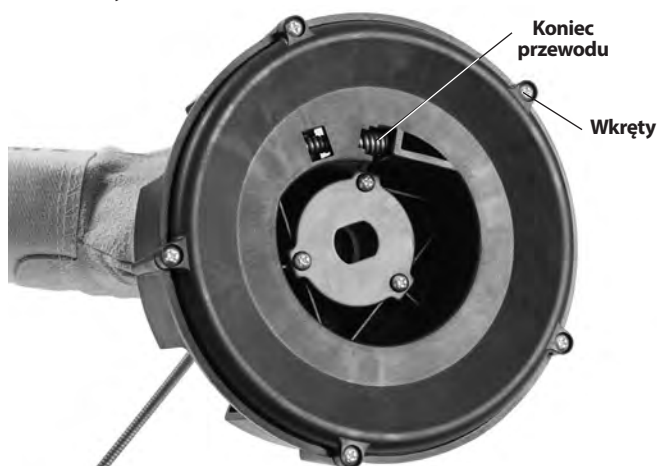

Rysunek 14 - Wyjmowanie tyłu bębna

6. Położyć bęben na tylnej części i ręcznie wprowadzić nowy kabel do bębna.

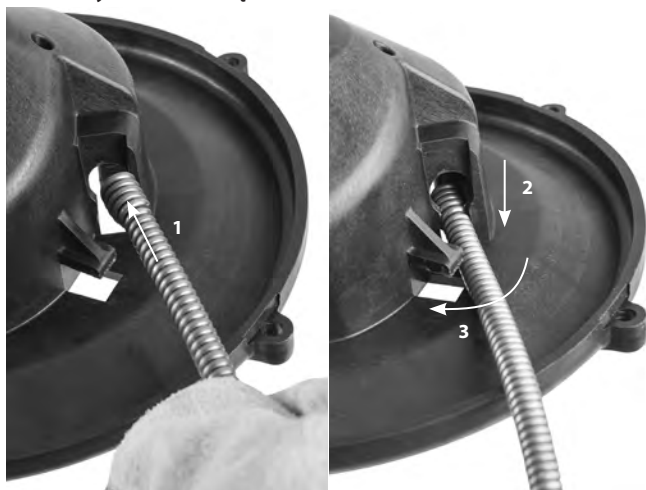

Rysunek 15 - Dołączanie kabla do wewnętrznego bębna

7. Umieścić bęben w maszynie (Rysunek 16). Obracać bęben, aż zostanie osadzony na miejscu.



Rysunek 16 - Wkładanie bębna do maszyny

8. Zamontować przednią obudowę i waży prowadzący.

Wyposażenie opcjonalne

⚠ OSTRZEŻENIE

Aby zmniejszyć ryzyko poważnych obrażeń, należy używać akcesoriów przeznaczonych i zalecanych dla maszyny do czyszczenia odpływów PowerClear RIDGID, takich jak podane poniżej.

	Nr katalogowy	Nr modelu	Opis
	41937	—	Rękawice do czyszczenia odpływu RIDGID, skórzane
	55983	—	Przewód 1/4" x 30' (6 mm x 9,1 m) MAXCORE™ 50

Dalsze informacje o wyposażeniu dostępnym dla maszyny do czyszczenia odpływów PowerClear można znaleźć w katalogu RIDGID i online na stronie RIDGID.com.

Przechowywanie maszyny

⚠ OSTRZEŻENIE Maszyna do czyszczenia odpływów musi być sucha i trzymana wewnątrz, lub szczelnie okryta, jeśli trzymana na zewnątrz. Przechowywać maszynę w zamkniętym pomieszczeniu poza zasięgiem dzieci i osób nie zaznajomionych z maszynami do czyszczenia odpływów. Ta maszyna może spowodować poważne obrażenia w rękach nieprzeszkolonych użytkowników.

Serwis i naprawa

⚠ OSTRZEŻENIE

Nieprawidłowe serwisowanie i naprawa mogą spowodować, że maszyna będzie niebezpieczna w obsłudze.

Instrukcje konserwacji wyczerpują większość sytuacji serwisowania tego urządzenia. Rozwiązanie wszelkich problemów, które nie zostały tutaj ujęte, należy powierzyć autoryzowanemu serwisantowi firmy RIDGID.

Narzędzie należy przekazać do niezależnego centrum serwisowego firmy RIDGID lub odesłać do producenta. Stosować wyłącznie części serwisowe RIDGID.

Aby uzyskać informacje na temat najbliższego niezależnego centrum serwisowego RIDGID lub wszelkich kwestii dotyczących serwisowania lub naprawy, należy:

- Skontaktować się z lokalnym dystrybutorem firmy RIDGID.
- Proszę odwiedzić stronę RIDGID.com w celu znalezienia lokalnego punktu kontaktowego RIDGID.
- Skontaktować się z Działem Pomocy Technicznej firmy Ridge Tool po adresem rttechservices@emerson.com lub w USA i Kanadzie zadzwonić na numer (800) 519-3456.

Utylizacja

Części maszyny do czyszczenia odpływów PowerClear zawierają cenne materiały i mogą zostać poddane recyklingowi. Lokalnie można znaleźć firmy specjalizujące się w recyklingu. Zutilizować wszystkie części zgodnie z wszystkimi stosownymi przepisami. W celu uzyskania dalszych informacji należy skontaktować się z lokalnymi władzami odpowiedzialnymi za gospodarkę odpadami.



Kraje WE: Nie utylizować urządzeń elektrycznych wraz z odpadami z gospodarstwa domowego!

Zgodnie z Dyrektywą europejską 2012/19/UE dotyczącą odpadów elektrycznych i elektronicznych i jej wdrożeniem do prawodawstwa krajowego, urządzenia elektryczne, które nie nadają się już do użycia, muszą być zbierane oddzielnie i utylizowane w sposób przyjazny dla środowiska.

Rozwiązywanie problemów

PROBLEM	MOŻLIWE PRZYCZYNY	ROZWIĄZANIE
Sprężyna zgina się lub zrywa.	Sprężyna jest napinana.	Nie napinać sprężyny! Pozwolić świdrowi wykonać pracę.
	Sprężyna użyta w rurze o niewłaściwej średnicy.	Używać prawidłowego kabla dla danej rury.
	Silnik przełączony na posuw wsteczny.	Stosować posuw wsteczny tylko wtedy, gdy sprężyna zablokuje się w zatorze.
	Sprężyna wystawiona na działanie kwasów.	Regularnie czyścić kable.
	Sprężyna zużyta.	Jeśli sprężyna jest zużyta, wymienić ją.
Kabel zatrzymuje obrót przy naciśniętym wyłączniku nożnym. Rusza ponownie przy kolejnym naciśnięciu wyłącznika nożnego.	Sprężyna niewłaściwie podtrzymywana.	Podtrzymywać odpowiednio sprężynę, patrz instrukcje.
	Dziura w wyłączniku nożnym lub węźu.	Wymienić uszkodzoną część.
Kabel obraca się tylko w jednym kierunku.	Dziura w przełączniku przeponowym.	Jeśli nie ma problemu z pedałem lub węźem, wymienić przełącznik membranowy.
	Uszkodzony przełącznik FOR/OFF/REV.	Wymienić przełącznik.
Wyłącznik GFCI aktywuje się przy podłączeniu maszyny do sieci lub przy naciśnięciu pedału nożnego.	Uszkodzony przewód zasilający.	Wymienić cały przewód.
	Zwarcie w silniku.	Zabrać silnik do najbliższego Niezależnego Centrum Serwisowego RIDGID.
	Wadliwy wyłącznik GFCI.	Wymienić cały przewód.
Jednostka AUTOFEED nie działa.	Wilgoć w silniku, wyłączniku lub na wtyczce.	Zabrać maszynę do czyszczenia odpływów do najbliższego Niezależnego Centrum Serwisowego RIDGID.
	Jednostka AUTOFEED zanieczyszczona pozostałościami.	Wyczyścić jednostkę AUTOFEED.
Maszyna szarpie lub przesuwa się podczas czyszczenia odpływu.	Jednostka AUTOFEED wymaga nasmarowania.	Nasmarować jednostkę AUTOFEED lekkim olejem maszynowym.
	Sprężyna nierównomiernie rozłożona.	Wyciągnąć całą sprężynę i ponownie wciągnąć, równomiernie rozkładając.
	Zderzaki nie znajdują się na podłożu.	Ustawić na płaskim stabilnym podłożu.
	Podłoże jest nierówne.	Ustawić na płaskim stabilnym podłożu.

Přístroj na čištění odpadů PowerClear™



⚠ VÝSTRAHA!

Před používáním tohoto nástroje si pečlivě přečtěte tento návod k použití. Nepochopení a nedodržení obsahu tohoto návodu může vést k úrazu elektrickým proudem, vzniku požáru nebo k závažné újmě na zdraví.

Přístroj na čištění odpadů PowerClear™

Zaznamenejte si níže uvedené sériové číslo a zapamatujte si sériové číslo výrobku, které je uvedeno na továrním štítku.

Výrobní
č.

--	--

Obsah

Záznamový formulář sériového čísla stroje	201
Bezpečnostní symboly	203
Všeobecné bezpečnostní výstrahy týkající se elektrického nářadí	203
Bezpečnost na pracovišti.....	203
Elektrobezpečnost	203
Osobní bezpečnost.....	204
Používání a údržba elektrického nářadí	204
Servis.....	204
Specifické informace o bezpečnosti	204
Bezpečnostní pokyny pro čističe odpadů	205
Popis a technické údaje	205
Popis.....	205
Specifikace.....	206
Symboly spínače.....	206
Montáž přístroje	207
Nastavení sestavy vodicí hadice/automatického posuvu AUTOFEED	207
Kontrola před zahájením práce	207
Příprava přístroje a pracoviště	208
Návod k obsluze	210
Zavedení kabelu do odpadu	211
Vedení kabelu skrze sifony či jiné přechody	211
Čištění odpadu	211
Prorážení ucpaného místa	212
Manipulace s uvízlým nástrojem	212
Uvolnění uvízlého nástroje	212
Vytažení kabelu	212
Vypuštění nástroje	213
Příprava pro přepravu	213
Návod k údržbě	213
Otevření čističe odpadů/demontáž bubnu	213
Čištění.....	213
Výměna kabelu.....	214
Volitelné vybavení	214
Uskladnění nástroje	214
Servis a opravy	214
Likvidace	215
Řešení problémů	216
Prohlášení o shodě ES	Na vnitřku zadní strany obálky
Záruka po dobu životnosti	Zadní strana obálky

*Překlad původního návodu k používání

Bezpečnostní symboly

V tomto návodu k obsluze a na výrobku jsou použity bezpečnostní symboly a signální slova, která sdělují důležité informace týkající se bezpečnosti. Úlohou tohoto oddílu je snaha o lepší porozumění těmto signálním slovům a symbolům.



Toto je výstražný bezpečnostní symbol. Je používán pro to, aby vás upozornil na možné nebezpečí poranění osob. Dodržujte všechna upozornění týkající se bezpečnosti, na která tento symbol upozorňuje, abyste se vyvarovali možného poranění nebo usmrcení.

⚠ NEBEZPEČÍ

NEBEZPEČÍ označuje nebezpečnou situaci, která - kdyby nastala - by mohla mít za následek smrt nebo vážný úraz.

⚠ VÝSTRAHA

VÝSTRAHA označuje nebezpečnou situaci, následkem které může dojít k usmrcení nebo vážnému zranění, pokud se jí nevyvarujete.

⚠ OPATRNĚ

OPATRNĚ označuje nebezpečnou situaci, která - kdyby nastala - by mohla mít za následek menší nebo lehký úraz.

POZNÁMKA

POZNÁMKA označuje informaci, která se vztahuje k ochraně majetku.



Tento symbol znamená, že si před prací s tímto zařízením musíte pečlivě pročíst návod k obsluze. Návod k použití obsahuje důležité informace o bezpečné a správné obsluze zařízení.



Tento symbol znamená, že musíte používat ochranné brýle s bočnicemi nebo bezpečnostní brýle typu lyžařských brýlí pro snížení rizika úrazu očí vždy, když s tímto náčiním zacházíte nebo pracujete.



Tento symbol označuje nebezpečí zachycení, navinutí nebo rozdrčení rukou, prstů nebo jiných částí těla kabelem na čištění odpadů.



Tento symbol značí nebezpečí zasažení elektrickým proudem.

Všeobecné bezpečnostní výstrahy týkající se elektrického nářadí*

⚠ VÝSTRAHA

Pročtěte si všechna bezpečnostní varování, pokyny a specifikace poskytnuté s tímto elektrickým nástrojem. Nedodržení všech níže uvedených pokynů může mít za následek úraz elektrickým proudem, vznik požáru nebo závažnou újmu na zdraví.

VŠECHNA VAROVÁNÍ A POKYNY UCHOVEJTE PRO PŘÍŠTÍ POUŽITÍ!

Termín "elektrické nářadí" v části varování uvádí hlavní část elektrického nářadí (připojené kabelem) nebo dobíjený baterií (bezdrátový).

Bezpečnost na pracovišti

- **Pracoviště udržujte čisté a dobře osvětlené.** Temná pracoviště nebo pracoviště plná nepořádku jsou zdrojem nehod.
- **S elektrickým nářadím nepracujte ve výbušném prostředí způsobeném přítomností lehce zápalných kapalin, plynů nebo prachu.** Elektrické nářadí jiskří a jiskry mohou zapálit prach nebo výpary.
- **Děti a kolemstojící osoby by se neměly přibližovat k elektrickému nástroji, pokud je používán.** Rozptylování může mít za následek ztrátu kontroly.

Elektrobezpečnost

- **Zásuvky přívodu elektrického proudu musí být vhodné pro zástrčky nářadí. Nikdy zástrčku žádným způsobem neupravujte. Zástrčky adaptérů nepoužívejte s uzemněným (ukostřeným) elektrickým nářadím.** Neupravené zástrčky a vhodné zásuvky snižují riziko úrazu elektrickým proudem.
- **Vyhýbejte se tělesnému kontaktu s uzemněnými nebo ukostřenými povrchy, jako jsou potrubí, radiátory, kuchyňské sporáky a lednice.** Je zde zvýšené riziko úrazu elektrickým proudem, je-li vaše tělo uzemněno.
- **Elektrické nástroje nevystavujte dešti nebo vlhkému prostředí.** Pokud se do elektrického nástroje dostane voda, zvýší se riziko úrazu elektrickým proudem.
- **S kabelem nezacházejte hrubě. Nikdy kabel nepoužívejte pro nošení, vytažení či vypořádání nářadí ze zásuvky. Kabel chraňte před horkem, olejem, ostrými hranami nebo pohyblivými částmi.** Poškozené nebo zamotané kabely zvyšují nebezpečí úrazu elektrickým proudem.
- **Při práci s elektrickým nástrojem venku používejte prodlužovací kabely vhodné pro venkovní použití.** Používání prodlužovacího kabelu vhodného pro venkovní použití snižuje riziko zasažení elektrickým proudem.
- **Při práci s elektrickým nářadím ve vlhkém místě musíte nevyhnutelně používat přívod elektrického proudu s proudovým chráničem.** Použití proudového chrániče snižuje riziko úrazu elektrickým proudem.

* Znění části „Všeobecné bezpečnostní výstrahy týkající se elektrického nářadí“ tohoto návodu je doslovně shodné se zněním uvedeným v příslušné normě UL/CSA 62841. Tato část obsahuje všeobecné bezpečnostní pokyny pro mnoho různých druhů elektrického nářadí. Ne každé preventivní opatření je vhodné pro všechno nářadí a některá nejsou vhodná pro toto nářadí.

Osobní bezpečnost

- **Budte ostražití, věnujte pozornost prováděným činnostem a při práci s elektrickým nářadím používejte zdravý rozum. Elektrické nářadí nepoužívejte, když jste unaveni nebo pod vlivem drog, alkoholu nebo léků.** Stačí okamžik nepozornosti při používání tohoto nástroje a může dojít k závažné újmě na zdraví.
- **Používejte osobní ochranné pomůcky. Vždy noste ochranu očí.** Ochranné pomůcky, jako protiprachová maska, neklouzavá bezpečnostní obuv, ochranná přilba nebo ochrana sluchu, používané v příslušných podmínkách, snižují počet osobních zranění.
- **Zabraňte neúmyslnému spuštění nářadí. Než nářadí připojíte ke zdroji napájení nebo k bateriovému modulu a než budete nářadí zvedat nebo přenášet, zkontrolujte, zda je spínač ve VYPNUTÉ poloze.** Přenášením nářadí s prstem na spínači nebo připojováním elektrického nářadí ke zdroji proudu při ZAPNUTÉM spínači riskujete úraz.
- **Odstraňte jakýkoliv seřizovací či imbusový klíč předtím, než elektrické nářadí ZAPNETE.** Klíč, který zůstane připevněn k rotující části nástroje, může mít za následek zranění osob.
- **Nezacházejte příliš daleko. Vždy se správně postavte a udržujte rovnováhu.** To vám umožní lepší ovládnutí elektrického nářadí v neočekávaných situacích.
- **Správně se oblékejte. Nenoste volný oděv nebo přívěsky. Chraňte vlasy a oděv před přiblížením k částem, které se otáčejí.** Volný oděv, přívěsky nebo dlouhé vlasy mohou být otáčejícími se součástmi zachyceny.
- **Pokud jsou součástí zařízení pro připojení k zachycení prachu a pro další sběr, ujistěte se, že jsou připojena a používána správně.** Použití zařízení na zachycování prachu může snížit rizika spojená s prachem.
- **Nedovolte, aby vám obeznámenost s nástrojem získaná jeho častým používáním dovolila ignorovat zásady bezpečné práce s nástrojem.** Neopatrná činnost může způsobit vážná zranění během zlomku sekundy.

Používání a údržba elektrického nářadí

- **Elektrický nástroj nepřetěžujte. Pro daný účel použijte správný elektrický nástroj.** Správné elektrické nářadí vám poslouží lépe a bezpečněji, pokud je použito takovým způsobem, ke kterému je navrženo.
- **Nepoužívejte elektrické nářadí, pokud jej nelze vypínačem ZAPNOUT a VYPNOUT.** Každé elektrické nářadí, které nelze ovládat spínačem, je nebezpečné a musí být opraveno.

- **Před seřizováním, výměnou příslušenství nebo uložením odpojte zástrčku elektrického nářadí od zdroje proudu nebo bateriového modulu.** Tato preventivní bezpečnostní opatření snižují riziko náhodného spuštění elektrického nástroje.
- **Elektrické nářadí, s kterým nepracujete, ukládejte z dosahu dětí a nedovolte pracovat s elektrickým nářadím osobám, které s ním nebo s tímto návodem nejsou obeznámeny.** Elektrické nástroje jsou v rukou neproškolených uživatelů nebezpečné.
- **Provádějte údržbu elektrického nářadí. Zkontrolujte souosost a spojení pohyblivých částí, zda součásti nejsou popraskané nebo nevykazují nějaký jiný stav, který může ovlivnit funkci elektrického nářadí. Pokud je poškozené, nechte elektrické nářadí před použitím opravit.** Mnoho úrazů je zapříčiněno špatně udržovanými elektrickými nástroji.
- **Řezací nástroje musejí být ostré a čisté.** Řádně udržované řezné nástroje s ostrými břity jsou méně náchylné k zadření a jdou snadněji ovládat.
- **Elektrické nářadí, příslušenství a nástroje k nářadí atd. používejte v souladu s tímto návodem a berte v úvahu pracovní podmínky a vykonávanou práci.** Používání elektrického nářadí na práce, pro které není určeno, by mohlo zavinit nebezpečnou situaci.
- **Držadla a madla udržujte suchá, čistá a prostá oleje a mastnoty.** Kluzká držadla a madla neumožňují bezpečné zacházení a ovládnutí nástroje v neočekávaných situacích.

Servis

- **Servis elektrického nástroje si nechte provést kvalifikovaným opravářem, který použije pouze shodné náhradní díly.** To zaručí, že bezpečnost elektrického nářadí zůstane zachována.

Specifické informace o bezpečnosti

⚠ VÝSTRAHA

Tento odstavec obsahuje důležité bezpečnostní informace specifické pro tento nástroj.

Před použitím přístroje na čištění odpadů PowerClear si pečlivě přečtěte tyto pokyny, abyste snížili nebezpečí úrazu elektrickým proudem nebo jiného vážného úrazu.

VŠECHNA VAROVÁNÍ A POKYNY UCHOVEJTE PRO PŘÍŠTÍ POUŽITÍ!

Tento návod mějte uložen u zařízení, aby ho měla obsluha po ruce.

Bezpečnostní pokyny pro čističe odpadů

- **Před použitím náradí zkontrolujte proudový chránič (GFCI) dodaný spolu s napájecím kabelem, abyste se přesvědčili, že pracuje správně.** Správně fungující proudový chránič GFCI snižuje riziko zásahu elektrickým proudem.
- **Používejte pouze prodlužovací kabely, které jsou chráněny proudovým chráničem GFCI.** Proudový chránič GFCI na napájecím kabelu nástroje vás neochrání před zásahem elektrickým proudem z prodlužovacích kabelů.
- **Otáčející se kabel chyťte pouze v rukavicích doporučených výrobcem.** Latexové nebo volně padnoucí rukavice či hadry se mohou omotat kolem kabelu a způsobit vážné osobní zranění.
- **Nedovolte, aby se řezák zastavil, zatímco se kabel otáčí.** Může to kabel přetížit a způsobit překroucení, zalomení nebo přetržení kabelu a může to vést k vážnému osobnímu zranění.
- **Kabel a spínač musí obsluhovat jedna osoba.** Když se konec kabelu přestane otáčet, obsluha musí být schopna vypnout motor přístroje, aby se zabránilo překroucení, zalomení a přetržení kabelu.
- **Uvnitř rukavic doporučených výrobcem noste latexové nebo gumové rukavice a noste obličejové štíty, ochranné oblečení a respirátor, když panuje podezření, že se v odpadním potrubí nachází chemikálie, bakterie nebo jiné toxické či infekční látky.** Odpady mohou obsahovat chemikálie, bakterie a jiné látky, které mohou způsobovat popáleniny, mohou být toxické či infekční nebo mohou mít za následek jiná vážná osobní zranění.
- **Dodržujte zásady hygieny. Při práci nebo manipulaci s náradím nejezte a nekuřte. Po manipulaci se zařízením pro čištění odpadů a kanálů nebo jeho použití použijte horkou, mýdlovou vodu k omytí rukou a dalších částí těla vystavených obsahu kanálu.** Sníží se tím nebezpečí zdravotních rizik z důvodu vystavení se toxickým či infekčním látkám.
- **Čistič odpadů používejte pouze na odpady doporučených rozměrů.** Použití čističe odpadů špatných rozměrů může způsobit překroucení, zalomení nebo přetržení kabelu a může vést k vážnému osobnímu zranění.
- **Ruku v rukavici držte na vodící hadici/jednotce AUTOFEED®, kdykoliv je nástroj spuštěný.** Tím se zajistí lepší kontrola nad kabelem a překroucením, zalomením nebo přetržením kabelu, které může vést k vážnému osobnímu zranění.

- **Nástroj umístěte tak, aby se jednotka AUTOFEED nacházela do 6" (15 cm) od vstupu do odpadu nebo volný kabel řádně podepřete, když vzdálenost přesahuje 6" (15 cm).** Větší vzdálenosti mohou způsobit potíže při ovládní, vedoucí k překroucení, zalomení nebo přetržení kabelu. Překroucení, zalomení nebo přetržení kabelu může způsobit úraz nárazem nebo rozdrčením.
- **Nepoužívejte zařízení ve zpětném otáčení (REV) kromě případů uvedených v tomto návodu.** Zpětný chodu může způsobit poškození kabelu a používá se k vyvedení konce kabelu z ucpaných míst.
- **Udržujte ruce mimo dosah otáčejícího se bubnu a vodící trubice.** Nesahejte do bubnu, pokud není nástroj odpojený od napájení. Mohlo by dojít k zachycení rukou pohyblivými součástmi.
- **Nenoste volný oděv nebo přívěsky. Chraňte vlasy a oděv před přiblížením k částem, které se otáčejí.** Volný oděv, přívěsky či vlasy by mohly být zachyceny pohyblivými součástmi.
- **Nepoužívejte tento přístroj, pokud obsluha nebo přístroj stojí ve vodě.** Používání přístroje ve vodě zvyšuje riziko úrazu elektrickým proudem.

Pokud máte nějaké dotazy týkající se tohoto výrobku firmy RIDGID®:

- Obratě se na svého místního prodejce výrobků RIDGID®.
- Navštivte RIDGID.com a vyhledejte vaše místní kontaktní místo pro výrobky RIDGID.
- Kontaktujte technické oddělení společnosti Ridge Tool na rttechservices@emerson.com nebo v USA a Kanadě zavolejte na číslo (800) 519-3456.

Popis a technické údaje

Popis

Přístroj na čištění odpadů RIDGID® PowerClear™ je navržen k čištění odpadového potrubí o průměru ¾" (20 mm) až 1½" (40 mm) ve dřezech, umyvadlech, vanách a sprchových koutech. Je vybaven kabelem o délce 30' (9 m).

Čistič odpadů PowerClear je vybaven mechanismem obousměrného automatického posuvu kabelu AUTOFEED®, který vysunuje a zatahuje kabel stlačením páčky rychlostí 18' za minutu. Nastavitelná vodící hadice ve spojení s automatickým posuvem AUTOFEED umožňuje přímé vedení kabelu do odpadu, což minimalizuje nepořádek a pomáhá chránit armatury.

Spínač FOR/OFF/REV (vpřed/vyp/zpět) ovládá otáčení bubnu a kabelu a pneumatický nožní spínač slouží ke kon-

trole nad VYPNUTÍM/ZAPNUTÍM motoru. Do kabelového vedení je zabudován integrovaný proudový chránič (GFCI).

Čistič odpadů je vybaven průhledným čelním krytem, který umožňuje sledování kabelu.

Čistič odpadů PowerClear se nedoporučuje používat na toalety.



Obrázek 1 – Přístroj na čištění odpadů PowerClear

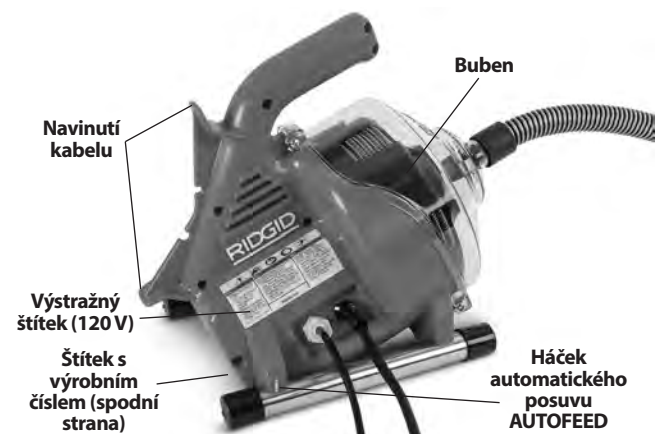

Obrázek 2 – Přístroj na čištění odpadů PowerClear

Specifikace

Průměr odpadního potrubí..... 3/4" – 1 1/2" (20 mm - 40 mm)

Kapacita bubnu..... 30' (9,1 m) kabelu o průměru 1/4" (6 mm)

Kabel..... 1/4" x 30' (6 mm x 9,1 m) MAXCORE™ 50

Typ motoru Univerzální

Specifikace motoru ... 120 V	230 V
1/4 HP	120 W
0,9 A, 60 Hz	0,5 A, 50 Hz

Ohledně údajů o specifikaci nástroje viz sériový štítek.

Rychlost bez zátěže (no)..... 450 ot/min

Rychlost posuvu jednotky

AUTOFEED 18 stop/min (5,5 m/min)

Ovládací prvky..... Ovládání směru rotace vpřed/VYP/dočasně zpět

Pneumatický nožní spínač ovládající ZAPNUTÍ/VYPNUTÍ motoru

Vysunout/Zasunout kabel
AUTOMATICKÝ POSUV s nastavitelnou vodící hadicí

Provozní

Teplota..... 20° - 120 °F (-7° - 49 °C)

Hmotnost..... 12 lbs. (5,44 kg)

Rozměry D x Š x V..... 14" x 9" x 11.5"
(356 mm x 229 mm x 292 mm)

Hladina akustického tlaku (L_{PA})*

70 dB(A), K=3

Akustický výkon (L_{WA})* 79 dB(A), K=3

* Měření hluku jsou prováděna v souladu se standardizovanými testy podle normy EN 62481-1.

- Emise zvuků se mohou měnit v závislosti na vaší lokaci a specifickém použití těchto nástrojů.

- U každé aplikace je nutné zhodnotit denní vystavení hlasitým zvukům a v případě potřeby provést vhodná bezpečnostní opatření. Vyhodnocení úrovně vystavení by mělo brát v úvahu dobu, po kterou je nástroj vypnutý a nepoužívá se. Tento faktor může zásadně snížit úroveň vystavení během celé pracovní doby.

Symbols spínače

I Rotace vpřed (FOR)

○ Vypnutí napájení

II Rotace zpět (REV)

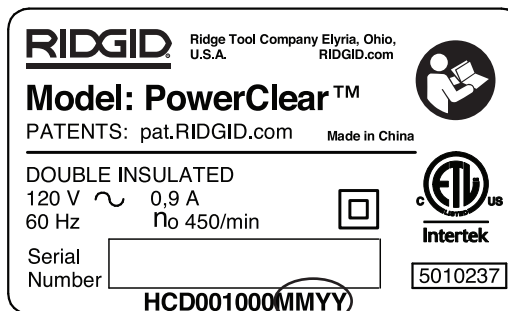

Obrázek 3 – Sériové číslo stroje

Sériové číslo nástroje se nachází na spodní straně krytu. Poslední 4 číslice udávají měsíc a rok výroby. (MM = měsíc, YY = rok).

POZNÁMKA Tento přístroj je určen k čištění odpadů. Když je správně používán, nepoškodí odpad, který je v dobrém stavu, správně konstruovaný a udržovaný. Když je odpad ve špatném stavu nebo nebyl správně konstruován, vyroben a udržován, postup čištění odpadu nemusí být úspěšný nebo může zapříčinit poškození odpadu. Nejlepší

způsob zjištění stavu odpadu před čištěním je provedení vizuální kontroly kamerou. Nevhodné použití tohoto přístroje na čištění odpadů může čistič a odpad poškodit. Přístroj nemusí vyčistit všechna ucpaná místa.

Montáž přístroje

⚠ VÝSTRAHA

Abyste snížili nebezpečí vážného úrazu během používání přístroje, dodržujte následující postupy jeho správné montáže. Před sestavením je nutné přepnout spínač FOR/OFF/REV (vpřed/vyp/zpět) do VYPNUTÉ polohy a vypojit nástroj ze zásuvky.

Nastavení sestavy vodící hadice/automatického posuvu AUTOFEED

Vodící hadici automatického posuvu AUTOFEED lze sestavit buď jako 18" vodící hadici nebo jako 48" vodící hadici v závislosti na tom, jak dalece bude čistič PowerClear umístěn od používaného vstupu do odpadu. 18" vodící hadice může dobře fungovat, když je nástroj umístěn přímo vedle dřezu, např. na kuchyňské či koupelnové desce. 48" vodící hadice může být vhodná, když se nástroj nachází na podlaze mimo vanu. Bez ohledu na délku použité vodící hadice se musí sestava AUTOFEED nacházet v dosahu 6" (15 cm) od vstupu do odpadu. Neprodělujte vodící hadici nad 48".

1. V případě potřeby připojte 18" a 30" části vodící hadice. Spojky jsou třecí - Vložte vnější spojku do vnitřní spojky a bezpečně zajistěte.
2. Odstraňte a zahodte víčko konce kabelu (u nového stroje). Vytáhněte dostatečnou délku kabelu z bubnu skrze vodící hadici a jednotku AUTOFEED.
3. Vedte kabel skrze vodící hadici. Zdvihnutím páček ADVANCE (vysunout) a RETRIEVE (zasunout) umožníte zavedení soudkové hlavičky kabelu skrze jednotku AUTOFEED. (Obrázek 5).

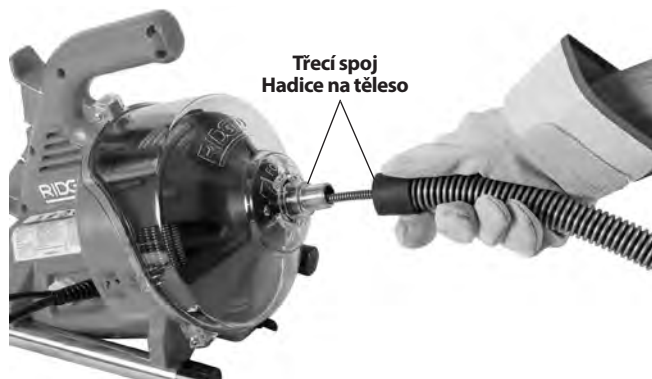

Obrázek 4 – Zavádění kabelu do vodící hadice



Obrázek 5 – Zavádění kabelu skrze sestavu AUTOFEED®

4. Uvolněte páčky ADVANCE (vysunout) a RETRIEVE (zasunout).
5. Připojte vodící hadici k nástroji natlačením hadice přes ústí na předním krytu (Obrázek 4). Obráceným postupem provedete demontáž.

Kontrola před zahájením práce

⚠ VÝSTRAHA



Před každým použitím přístroje na čištění odpadů zkontrolujte a opravte všechny závady, aby se snížilo nebezpečí vážného poranění zásahem elektrického

proudu, zkroucenými nebo přetrženými kabely, popálením chemikáliemi, infekcí a z jiných příčin a zabránilo poškození čističe odpadu.

Když čistič odpadů kontrolujete, noste vždy ochranné brýle, kožené pracovní rukavice a ostatní vhodnou ochrannou výbavu.

1. Zkontrolujte kožené pracovní rukavice. Přesvědčte se, že jsou v dobrém stavu bez děr, potrhání nebo volných částí, které by mohly být zachyceny rotujícím kabelem. Je důležité, abyste nenosili nevhodné nebo poškozené rukavice. Rukavice chrání vaše ruce před rotujícím kabelem a obsahem odpadu. Když nemáte kožené pracovní rukavice nebo jsou vaše rukavice poškozené či obnošené, nástroj nepoužívejte do té doby, než budete mít k dispozici správné rukavice.
2. Ujistěte se, že je čistič odpadů vypojený ze zásuvky a zkontrolujte napájecí kabel, proudový chránič (GFCI) (je-li osazen) a zástrčku, zda nejsou poškozené. Pokud byla zástrčka upravena nebo když je elektrický kabel poškozený, nástroj nepoužívejte do doby, než bude elektrický kabel vyměněný kvalifikovaným technikem, aby nedošlo k úrazu elektrickým proudem.
3. Čistič odpadů vyčistěte včetně držadel a ovládacích prvků. Pomůže to provádění kontroly a napomůže zabránit tomu, aby vám nástroj nebo ovládání vy-

klouzlo z rukou. Provádějte údržbu a čištění nástroje dle pokynů pro údržbu.

4. U přístroje na čištění odpadů zkontrolujte následující:
 - Správnou montáž a úplnost.
 - Jakékoliv poškozené, opotřebované, chybějící, ne-sousosé nebo váznoucí části.
 - Ujistěte se, že je nožní spínač připojen k přístroji na čištění odpadů. Přístroj bez nožního spínače nepoužívejte.
 - Přítomnost a čitelnost výstražného štítku (viz *Obrázek 1 a 2*).
 - Hladký a volný pohyb páček jednotky AUTOFEED (*Obrázek 9*).
 - Jakékoliv podmínky, které mohou zabránit bezpečnému a normálnímu chodu.

Pokud objevíte jakoukoliv závadu, čistič odpadů nepoužívejte do té doby, dokud nebudou závady odstraněny.

5. Z kabelu odstraňte všechny nečistoty. Zkontrolujte, zda kabel není opotřebovaný a poškozený. Zkontrolujte:
 - Jasně viditelné plošky vydřené na povrchu kabelu (kabel je vyrobený z kulatého drátu a musí mít kulatý tvar).
 - Vícero ohybů nebo nadměrně velké ohyby (lehké ohyby do 15 stupňů lze vyrovnat).
 - Mezery mezi navíjenými spirálami kabelu značí deformaci kabelu natahováním, ohýbáním nebo tažením kabelu ve zpětném chodu (REV).
 - Nadměrná koroze způsobená uložením mokrého kabelu nebo vystavením kabelu chemikáliím v odpadu.

Všechny tyto formy opotřebování nebo poškození kabely zeslabují a způsobují, že se kabel mnohem pravděpodobněji při používání kroutí, zalamuje a trhá. Opotřebovaný a poškozený kabel vyměňte, než budete používat čistič odpadů.

Ujistěte se, že je kabel plně zatažen a ze stroje nevychází více než cca 6" (150 mm) kabelu. Zabráníte tím šlehání kabelu při spuštění přístroje.

6. Ujistěte se, že je spínač FOR/OFF/REV [vpřed/vyp/zpět] (I/O/II) nastavený do VYPNUTÉ polohy.
7. Suchýma rukama zasuňte zástrčku kabelu do uzemněné zásuvky. Otestujte proudový chránič (GFCI) v elektrickém kabelu (je-li osazen) a ujistěte se, že funguje správně. Když zatlačíte testovací tlačítko, červené tlačítko označené „RESET“ by mělo lehce povyskočit a nástroj nebude fungovat. Znovu ho zapněte zatlačením červeného tlačítka RESET. Pokud proudový chránič nefunguje správně, vypojte napájecí kabel a přístroj na čištění odpadů nepoužívejte, dokud nebude proudový chránič opraven.

8. Přepněte spínač FOR/OFF/REV (vpřed/vyp/zpět) do polohy FOR (vpřed). Stlačte nožní spínač a zaznamenejte směr otáčení bubnu. Když nožním spínačem nelze nástroj ovládat, nástroj nepoužívejte do doby, než bude spínač opravený. Buben by se měl z pohledu zepředu otáčet proti směru hodinových ručiček, shodně se směrem otáčení bubnu vyobrazeným na čelním krytu (*Obrázek 10*).

Uvolněte nožní spínač a nechte buben zcela zastavit. Spínač FOR/OFF/REV (vpřed/vyp/zpět) podržte v poloze REV (zpět) a zopakujte výše uvedenou kontrolu, která potvrdí správnou funkci zpětného chodu čističe odpadů. Pokud otáčení neprobíhá správně, nástroj nepoužívejte, dokud nebudou závady odstraněny.

9. Na konci prohlídky přepněte spínač FOR/OFF/REV (vpřed/vyp/zpět) do VYPNUTÉ polohy a suchýma rukama vypojte přístroj ze zásuvky.

Příprava přístroje a pracoviště

⚠ VÝSTRAHA



Seřídte přístroj na čištění odpadů a uspořádejte pracoviště podle těchto postupů, aby se snížilo nebezpečí úra-

zu zasažením elektrickým proudem, ohněm, převržením nástroje, zkroucenými nebo přetřesenými kabely, popálením chemikáliemi, infekcemi a z jiných příčin a zabránilo poškození čističe odpadů.

Když nastavujete čistič odpadů, noste vždy ochranné brýle a ostatní vhodnou ochrannou výbavu.

1. Zkontrolujte, zda je v místě:
 - Přiměřené osvětlení.
 - Výskyt hořlavých kapalin, par nebo prachu, které by se mohly vznítit. Pokud jsou přítomny, v oblasti nepracujte, dokud nebudou určeny a odstraněny jejich zdroje. Čistič odpadů NENÍ bezpečný proti výbuchu a může vytvářet jiskry.
 - Čisté, rovné, stabilní a suché místo pro veškeré vybavení a obsluhu. Nepoužívejte nástroj, pokud stojíte ve vodě. V případě potřeby z pracoviště odstraňte vodu.
 - Řádně uzemněná elektrická zásuvka se správným napětím. Na sériovém štítku stroje zkontrolujte požadované napětí. Trojkolíková zásuvka nebo zásuvka s chráničem proudu nemusí být řádně uzemněná. V případě pochybností nechte zásuvku zkontrolovat kvalifikovaným elektrikářem.
 - Volná cesta k elektrické zásuvce, na které se nevyskytují žádné potenciální zdroje poškození napájecího kabelu.

- Zkontrolujte odpad, který máte vyčistit. Pokud je to možné, určete přístupové body k odpadnímu systému, velikost a délku odpadního potrubí, vzdálenosti jímek nebo hlavního potrubí, charakter ucpávky, přítomnost chemikálií k čištění odpadů nebo jiných látek atd. Pokud jsou v odpadu přítomny chemikálie, je důležité porozumět speciálním bezpečnostním opatřením pro práci v blízkosti daných chemikálií. Požadované informace získáte od výrobce chemikálií.
- Určete správné vybavení pro daný účel. *Viz specifikace.* Čistič odpadů PowerClear se nedoporučuje používat na toalety. Čističe odpadů pro jiné aplikace naleznete v katalogu společnosti Ridge Tool, online na RIDGID.com
- Ujistěte se, že veškeré vybavení bylo patřičně zkontrolováno.
- V případě potřeby umístěte na pracovišti ochranné zakrytí. Při čištění odpadů může vznikat nepořádek.
- V případě potřeby proveďte příslušné kroky potřebné ke zpřístupnění čištěného odpadu.
 - U mnoha odpadů lze kabel vinout skrze nitkový kříž v odpadním potrubí (Obrázek 6A).
 - U dřezů s vyklápěcí vypouštěcí zátkou: Odstraňte zdvihací tyč a vypouštěcí zátku. Ujistěte se, že jste pod výpusť nebo jímku umístili nádobu na zachycení případné vytékající vody. (Obrázek 6B).
 - U ostatních dřezů může být zapotřebí odstranit vypouštěcí zátku nebo jímku. Ujistěte se, že jste pod výpusť nebo jímku umístili nádobu na zachycení případné vytékající vody. (Obrázek 6C).
 - Přepad vany: U van se nikdy nepokoušejte vést kabel odpadem, neboť by to kabel poškodilo. K přístupu do odpadu odstraňte přepadovou destičku či jiné mechanismy (Obrázek 6D).



Obrázek A

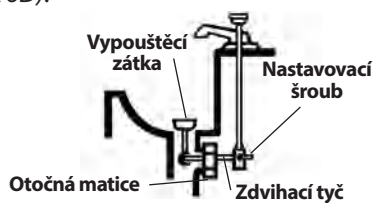

Obrázek B



Obrázek C

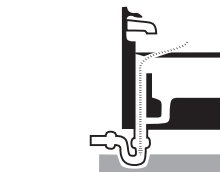

Obrázek D

Obrázek 6 – Přístup do odpadu

- Umístěte přístroj na čištění odpadů tak, aby pevně a rovnoměrně seděl na pryžových nožičkách. Nástroj

neumísťujte na koberec nebo jiné povrchy, které by mohly blokovat vzduchové průduchy na spodní straně nástroje. Konec jednotky AUTOFEED musí být umístěn maximálně 6" (15 cm) od přístupu do odpadu. Vodicí hadice by se neměla natahovat nebo ohýbat, aby mohla dosáhnout této polohy. Větší vzdálenosti od přístupu do odpadu zvyšují riziko překroucení či ohnutí kabelu. Pokud nelze nástroj umístit s otvorem bubnu do 6" (15 cm) od přístupu do odpadu, prodlužte přístup do odpadu potrubím a armaturami o stejných rozměrech (viz Obrázek 7). Nevhodné podepření kabelu může způsobit ohnutí a zkroucení kabelu a následné poškození kabelu nebo zranění obsluhy.



Obrázek 7 – Příklad prodloužení odpadu na vzdálenost do 6" (15 cm) od jednotky AUTOFEED.

- Vyhodnoťte pracoviště a rozhodněte, zda je třeba rozmístit zábrany pro zamezení přístupu okolostojících k čističi odpadů a pracovišti. Postup čištění odpadů může být zdrojem nečistot a okolostojící mohou obsluhu rozptýlovat.
- Nožní spínač umístěte tak, aby byl dobře přístupný. Musíte být schopni držet a kontrolovat pohyb vodicí hadice a páček automatického posuvu AUTOFEED, ovládat nožní spínač a dosáhnout na spínač FOR/OFF/REV (vpřed/vyp/zpět).
- Ujistěte se, že je spínač VPŘED/VYPNOUT/ZPĚT (FOR/OFF/REV) ve VYPNUTÉ poloze.
- Elektrický kabel vedte volným prostorem. Suchými rukama zapojte čistič odpadů do řádně uzemněné zásuvky. Veškerá spojení udržujte v suchu a nenechávejte je položená na zemi. Když není elektrický kabel dostatečně dlouhý, použijte prodlužovací kabel, který:
 - Je v dobrém stavu.
 - Má stejnou zástrčku jako kabel dodaný u čističe odpadů.

- Je určen pro venkovní použití a je označen jako elektrický kabel W nebo W-A (např. SOW), nebo je v souladu s typy H05VV-F, H05RN-F nebo jako typový projekt (60227 IEC 53, 60245 IEC 57).
- Má dostatečný průřez vodičů. U prodlužovacích kabelů do délky 50' (15,2 m) použijte kabely s 16 AWG (1,5 mm²) nebo silnější. U prodlužovacích kabelů do délky 50'-100' (15,2 m – 30,5 m) použijte kabely s 14 AWG (2,5 mm²) nebo silnější.

Při používání prodlužovacího kabelu nechrání proudový chránič čističe odpadů prodlužovací kabel. Pokud není proudovým chráničem chráněná zásuvka, radíme mezi zásuvkou a prodlužovacím kabelem používat propojovací typ proudového chrániče, aby se v případě vadného prodlužovacího kabelu snížilo nebezpečí úrazu elektrickým proudem.

Návod k obsluze

⚠ VÝSTRAHA



Noste vždy ochranu očí, abyste si chránili oči před nečistotami a jinými cizími předměty.

Vždy noste kožené pracovní rukavice v dobrém stavu. Latexové nebo volně padnoucí rukavice či hadry se mohou omotat kolem kabelu a způsobit vážné osobní zranění. Pod koženými pracovními rukavicemi noste pouze latexové nebo gumové rukavice. Nepoužívejte poškozené rukavice pro čištění odpadů.

Při manipulaci a používání zařízení na čištění odpadů a kanálů používejte vhodné osobní ochranné prostředky. V odpadech se mohou vyskytovat chemikálie, bakterie a jiné látky, které mohou být toxické, infekční, mohou způsobovat popáleniny nebo jiné potíže. Vhodné osobní ochranné prostředky vždy zahrnují ochranné brýle a kožené pracovní rukavice, a mohou zahrnovat další prostředky jako např. latexové nebo gumové rukavice, obličejové ochranné štíty, ochranné brýle, ochranný oděv, respirátory a obuv s ocelovou špičkou.

Nedovolte, aby se konec kabelu přestal otáčet, když je nástroj spuštěný. Může to přetížit kabel a způsobit překroucení, zalomení nebo přetržení kabelu. Překroucení, zalomení nebo přetržení kabelu může způsobit úraz nárazem nebo rozdrčením.

Ruku v rukavici držte na vodící hadici/jednotce AUTOFEED, kdykoliv je nástroj spuštěný. Dosáhnete tím lepší kontroly nad kabelem a pomůžete zabránit jeho překroucení, zalomení nebo přetržení. Překroucení, zalomení nebo přetržení kabelu může způsobit úraz nárazem nebo rozdrčením.

Nástroj umístěte tak, aby se jednotka AUTOFEED nacházela do 6" (15 cm) od vstupu do odpadu nebo volný kabel řádně podepřete, když vzdálenost přesahuje 6". Větší vzdálenosti mohou způsobit potíže při ovládání, vedoucí k překroucení, zalomení nebo přetržení kabelu. Překroucení, zalomení nebo přetržení kabelu může způsobit úraz nárazem nebo rozdrčením.

Kabel a nožní spínač musí obsluhovat jedna osoba. Když se konec kabelu přestane otáčet, obsluha musí být schopna VYPNOUT motor přístroje, aby se zabránilo překroucení, zalomení a přetržení kabelu. Překroucení, zalomení nebo přetržení kabelu může způsobit úraz nárazem nebo rozdrčením.

Řiďte se návodem k obsluze, abyste snížili nebezpečí poranění zkroucenými nebo přetrženými kabely, šlehajícími konci kabelů, kroucením přístroje, popálením chemickými látkami, infekcemi a z jiných příčin.

1. Zkontrolujte, zda jsou nástroj i pracoviště správně připraveny a že na pracovišti nejsou žádné osoby nebo jiné rušivé elementy.
2. Vytáhněte kabel z nástroje a zasunujte jej do odpadu. V odpadu musí být nejméně jedna stopa (0,3 m) kabelu, aby konec kabelu z odpadu nevypadl a nešlehal okolo, když přístroj spustíte.

Veďte kabel přímo z výstupu nástroje do otvoru odpadu, čímž minimalizujete obnažení kabelu a změny v jeho směru. Kabel neohýbejte ostře – může to zvýšit riziko jeho zkroucení nebo přetržení.
3. Zaujměte správnou pracovní polohu, abyste si udrželi kontrolu nad kabelem a nástrojem (viz Obrázek 9):
 - Ujistěte se, že můžete ovládat nožní spínač. Nožní spínač ještě nesešlapujte. V případě nouze musíte být schopni nožní spínač uvolnit.
 - Ujistěte se, že máte dobrou rovnováhu, nemusíte se nahýbat a nemůžete na nožní spínač, čistič odpadů, odpadní systém či jiné nebezpečné předměty upadnout.
 - Zatímco se kabel zavádí do odpadu a ucpaného místa, musíte být schopni podepírat a kontrolovat pohyb vodící hadice a páček jednotky AUTOFEED.
 - Musíte být schopni dosáhnout na spínač VPŘED/VYPNOUT/ZPĚT (FOR/OFF/REV).



Obrázek 8 – V provozní poloze

4. Přeprňte spínač FOR/OFF/REV (vpřed/vyp/zpět) do polohy FOR (vpřed). Nožní spínač zatím ještě nesešlápněte. Kabel nenechte otáčet vzad, s výjimkou speciálně popsanou v tomto návodu k obsluze. Běh čističe odpadů v režimu zpětného chodu (REV) může kabel poškodit.

Zavedení kabelu do odpadu

Jednou rukou uchopíte jednotku AUTOFEED a držte ji tak, aby se konec této jednotky nacházel do 6" (15 cm) od přístupu do odpadu (viz Obrázek 7). Přední vodící hadice pomáhá chránit armatury a zachycuje kapaliny a nečistoty stékající z kabelu při jeho vytahování z odpadu. Pokud se jednotka AUTOFEED nenachází do 6" (15 cm) od přístupu do odpadu, kabel nebude správně podepřen a může se poté zkroutit, zalomit nebo přetrhnout.

Dávejte pozor na to, jak se vaší ruce chová vodící hadice. Protože je hadice navlečená na kabel, je zasouvání kabelu méně citlivé, a může být tudíž obtížné určit, zda se konec kabelu otáčí či nikoliv. Pokud se konec kabelu neotáčí, odpad nebude vyčištěn.



Obrázek 9 – Páka vysunutí/zasunutí kabelu

Ujistěte se, že je v odpadu zavedena alespoň jedna stopa kabelu a konec jednotky AUTOFEED se nachází nejdále 6" (15 cm) od přístupu do odpadu. Pro spuštění přístroje sešlápněte nožní spínač. Pro zasouvání kabelu do odpadu zatlačte páku posuvu ADVANCE (vysunout) (Obrázek 9). Rotující kabel se bude zasouvat do odpadu.

Vedení kabelu skrze sifony či jiné přechody

Pokud je obtížné prostrčit kabel sifonem, je možné použít následující způsoby nebo jejich kombinace.

- Zaprvé, ostré nápory na kabel/vodící hadici směrem dolů, jak s otáčejícím tak statickým kabelem, mohou usnadnit průnik kabelu skrze sifon.
- Druhý způsob spočívá ve spuštění čističe odpadu v režimu zpětného chodu (REV) na několik sekund, zatímco tlačíte na kabel/vodící hadici. Je pouze třeba to dělat tak dlouho, až kabel sifonem projde. Běh kabelu ve zpátečních otáčkách může kabel poškodit. S kabelem ve zpětném chodu (REV) páčka posuvu ADVANCE (vysunout) kabel zasouvá a páčka posuvu RETRIEVE (zasunout) kabel vysouvá.

Pokud tyto možnosti nefungují, zvažte použití menšího průměru nebo pružnějšího kabelu anebo jiného typu čističe odpadu značky RIDGID.

Čištění odpadu

Vždy mějte alespoň jednu ruku na vodící hadici/jednotce AUTOFEED. Dávejte pozor na to, jak vnímáte vodící hadici v ruce, a sledujte otáčení bubnu.

Při zasouvání kabelu do odpadu můžete vnímat zpomalení kabelu/bubnu a cítit, že se vodící hadice začíná namotávat či těsnat (vodící hadice se na dotyk začíná kroutit a škubat). Může se jednat o nějaký přechod v odpadním potrubí (sifon, koleno atd.), nános v odpadu (mastnota atd.) nebo skutečně ucpané místo. Kabel zasouvajte pomalu a opatrně. Nenechte kabel hromadit vně odpadu. Může to způsobit zkroucení, zalomení nebo přetržení kabelu. Konec jednotky AUTOFEED udržujte ve vzdálenosti do 6" (15 cm) od přístupu do odpadu.

Dávejte si pozor na délku kabelu zavedenou do odpadu. Zavádění kabelu do větších odpadů nebo přechodů může

způsobit zalomení nebo zauzlování kabelu a znemožnit jeho vytažení z odpadu. Minimalizujte množství kabelu zavedeného do přechodu, abyste se zabránili potížím. Množství kabelu v bubnu lze sledovat skrze průhledný kryt (Obrázek 10).



Obrázek 10 – Sledování kabelu v bubnu

Prorážení ucpaného místa

Když se přestane otáčet konec kabelu, přestane čistit odpad. Pokud konec kabelu uvízne v ucpávce a čistič odpadů je stále napájen, kabel se začne namotávat (vodící hadice se na dotyk začíná kroutit a škusbat) nebo se začne hromadit vně odpadu. S rukou na vodící hadici můžete toto namotávání cítit a kontrolovat tak kabel. Jakmile ucítíte namotávání kabelu nebo zastavení otáčení konce kabelu, okamžitě uvolněte páku posuvu ADVANCE (vysunout) a stlačte páku posuvu RETRIEVE (zasunout), abyste uvolnili konec kabelu z ucpávky. Nenechávejte kabel otáčet se, pokud konec kabelu uvíz v ucpávce. Když se konec kabelu přestane otáčet a buben se otáčí dál, kabel se může zkroutit, zalomit nebo přetřhnout.

Když se konec kabelu po uvolnění z ucpaného místa znovu otáčí, můžete otáčející se konec kabelu znovu do ucpaného místa pomalu zasunovat. Konec kabelu ponechte v ucpávce otáčet s „prodlévou“, aby ji úplně prorazil. Nesnažte se prostrčit konec kabelu ucpaným místem silou. S koncem kabelu takto pracujte tak dlouho, dokud nepronikne zcela za ucpané místo (nebo místa) a odpad není průtočný.

Při prorážení ucpaného místa se může konec kabelu ucpat úlomky a odřezky z ucpávky. To může další postup znemožnit. Je zapotřebí vysunout kabel z odpadu a nečistoty odstranit. Viz část „Vytažení kabelu“.

Pokud konec kabelu neustále vázne v ucpávce, může být zapotřebí použít jiný čistič odpadů značky RIDGID.

Manipulace s uvízlým nástrojem

Pokud se konec kabelu přestane otáčet a kabel nelze vytáhnout zpět z ucpávky, uvolněte nožní spínač, udržujte pevný úchop jednotky AUTOFEED a vodící hadice a uvolněte páku posuvu. Nesundávejte ruku z vodící hadice, protože by se mohla zalomit, překroutit či přetřhnout. Motor se zastaví

a kabel a buben se mohou otáčet dozadu až do uvolnění energie uložené v kabelu. Nesundávejte ruku z jednotky AUTOFEED a vodící hadice, dokud se napětí neuvolní. Spínač VPŘED/VYPNOUT/ZPĚT (FOR/OFF/REV) přepněte do VYPNUTÉ polohy.

Uvolnění uvízlého nástroje

Pokud kabel uvázne v ucpávce, podržte spínač FOR/OFF/REV (vpřed/vyp/zpět) v poloze zpětného chodu (REV). Uvolněte obě páky automatického posuvu AUTOFEED, na několik sekund sešlápněte nožní spínač a tahejte za kabel, dokud jej neuvolníte z ucpávky. Nástroj neprovozujte ve zpětném chodu (v poloze REV) déle, než je to nutné k uvolnění konce kabelu z ucpávky, jinak může dojít k poškození kabelu. Spínač VPŘED/VYPNOUT/ZPĚT (FOR/OFF/REV) přepněte do polohy VPŘED a pokračujte v čištění odpadu.



Obrázek 11 – Vytažení kabelu

Vytažení kabelu

1. Jakmile je odpad otevřen, pokud je to možné, nechte protékat vodu odpadem, aby vyplavila nečistoty z potrubí a pomohla očistit kabel při jeho vytahování. Lze toho dosáhnout otočením kohoutku v čištěném systému nebo jinými způsoby. Dávejte pozor na stav hladiny vody, protože odpad se může opět ucpat.
2. Spínač FOR/OFF/REV (vpřed/vyp/zpět) musí být v poloze FOR (vpřed) - nevytahujte kabel se spínačem v poloze zpětného chodu (REV), jelikož to může kabel poškodit. Stejně jako při zavádění kabelu do odpadu se mohou kabely při vytahování zachytit.

K zasunutí kabelu stiskněte páčku posuvu RETRIEVE (zasunout) (Obrázek 11). Držte ruce pevně na jednotce AUTOFEED a vodičí hadici pro udržení kontroly. Při vytahování se konec kabelu může zachytit. Pokračujte s vytahováním kabelu, dokud není v otvoru odpadu pouze nástroj. Uvolněte páku posuvu.

3. Uvolněte nožní spínač a nechte buben zcela zastavit. Konec kabelu z odpadu nevytahujte, pokud se kabel otáčí. Nástroj může šlehnout okolo a způsobit vážné poranění.
4. Přepněte spínač FOR/OFF/REV (vpřed/vyp/zpět) do vypnuté polohy (OFF) a suchýma rukama vypojte zařízení ze zásuvky. Zbývající kabel z odpadu vytáhněte rukou a zasuňte zpět do čističe odpadů. Pokud je to třeba, pokračujte v čištění podle výše uvedeného postupu. Pro kompletní vyčištění potrubí se čištění doporučuje provést několikrát.

Vypuštění nástroje

Pokud nástroj potřebuje vypustit, VYPNĚTE jej a suchýma rukama jej odpojte od napájení. Odstraňte vypouštěcí zátku (viz Obrázek 1) a vypusťte vodu. V případě potřeby lze zadní konec nástroje zdvihnout.

Příprava pro přepravu

Naviňte kabel a hadici nožního spínače na navinutí kabelu. Zajistěte dle vyobrazení na Obrázku 12. Zajistěte automatický posuv AUTOFEED na háčku.



Obrázek 12 – Příprava pro přepravu

Návod k údržbě

⚠ VÝSTRAHA

Před jakoukoliv údržbou je nutné přepnout spínač VPŘED/VYPNOUT/ZPĚT (FOR/OFF/REV) do VYPNUTÉ polohy a vypojit přístroj ze zásuvky.

Při provádění jakékoliv údržby noste vždy ochranné brýle a ostatní vhodnou ochrannou výbavu.

Otevření čističe odpadů/demontáž bubnu

Otevření nástroje za účelem jeho vyčištění nebo výměny kabelu:

1. V případě potřeby nástroj vypusťte. Odstraňte vodičí hadici (viz část Sestavení).
2. Naviňte kabel do bubnu.
3. Povolte (ale nevyšroubujte) tři (3) šrouby krytu. (viz Obrázek 13).
4. Kryt stáhněte přímo dolů.
5. Vyjměte buben jeho vytažením přímo vpřed.
6. Obrácením postupu provedete opětovnou montáž. Buben může být zapotřebí otočit, aby dosedl na pohon. Ujistěte se, že je na bubnu správně umístěn a podložka bubnu.

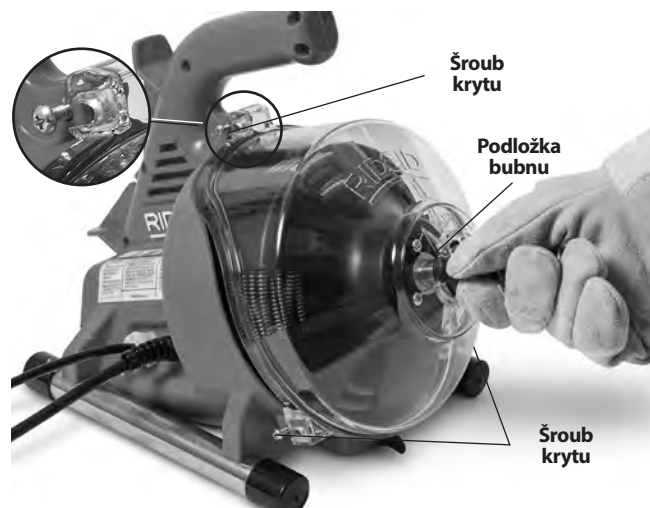

Obrázek 13 – Otevření čističe odpadů

Čištění

Po každém použití nástroj vyčistěte. Odstraňte vodičí hadici a buben/kabel z nástroje. V případě potřeby lze použít slabý mycí prostředek nebo antibakteriální roztok. Nepoužívejte rozpouštědla, abraziva nebo jiné silné čisticí prostředky.

Nástroj – použijte vlhký, měkký hadr k otření nástroje a vytření vnitřku bubnu. Nástroj nenořte do vody nebo neproplachujte jej. Motor a ostatní elektrické součásti musíte chránit před vodou. Zkontrolujte, zda je jednotka před připojením k elektrickému proudu a používáním suchá.

Čelní kryt – Odstraňte jej z nástroje, vypláchněte vodou a vytřete dočista pomocí vlhkého, měkkého hadru.

Buben a kabel – Buben a kabel propláchněte po každém použití, abyste zabránili poškození usazeninami a vypusťte čisticí směs a prostředky. Nechte buben usušit, než jej nainstalujete, abyste snížili korozi kabelu.

Jednotka AUTOFEED – Sestavu AUTOFEED propláchněte vodou a promažte lehkým strojním olejem.

Vodící hadice – Propláchněte vodou a vypusťte.

Výměna kabelu

1. Odstraňte vodící hadici (viz část Sestavení) a čelní kryt/ bubnu (Obrázek 13).
2. Vytáhněte kabel z přední strany bubnu.
3. Vyšroubujte pět (5) šroubů, které zajišťují zadní stranu bubnu (Obrázek 14).
4. Odpojte konec kabelu ze zadní strany bubnu (Obrázek 15). Zcela odstraňte kabel z bubnu.
5. Zaveďte konec nového kabelu skrze výstup na bubnu. Připojte konec k zadní straně bubnu dle vyobrazení na Obrázku 15.

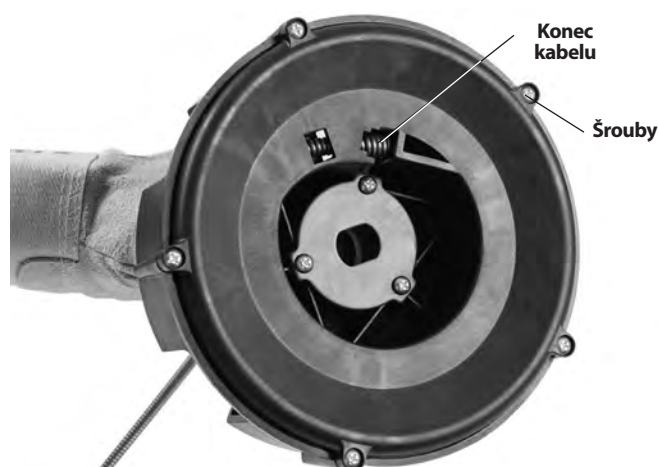

Obrázek 14 – Demontáž zadní strany bubnu

6. Položte bubnu na zadní stranu a ručně zaveďte nový kabel do bubnu.

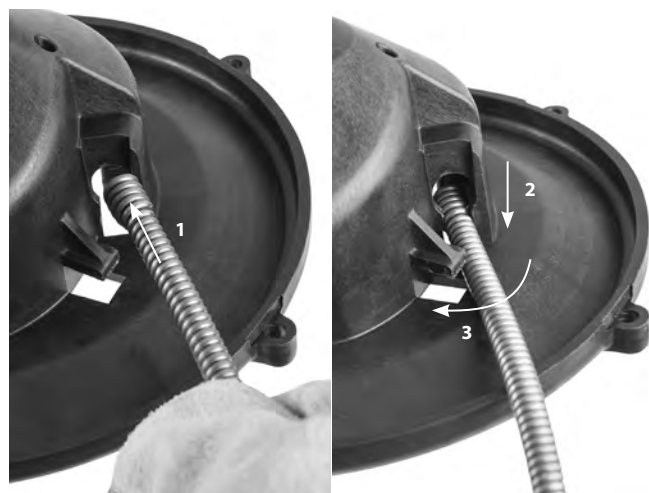

Obrázek 15 – Připojení kabelu k vnitřnímu bubnu

7. Vložte bubnu do nástroje (Obrázek 16). Otočte bubnem, dokud nezapadne na místo.



Obrázek 16 – Vložení bubnu do nástroje

8. Nainstalujte čelní kryt a vodící hadici.

Volitelné vybavení

⚠ VÝSTRAHA

Abyste snížili nebezpečí vážného úrazu, používejte pouze příslušenství speciálně určené a doporučené pro použití s přístrojem na čištění odpadů RIDGID PowerClear, které je uvedeno níže.

	Katalogové č.	Modelové č.	Popis
	41937	—	Rukavice na čištění odpadů značky RIDGID, kožené
	55983	—	¼" x 30' (6 mm x 9,1 m) kabel MAXCORE™ 50

Další informace ohledně vybavení dostupného pro přístroj na čištění odpadů PowerClear lze nalézt v katalogu RIDGID a online na stránce RIDGID.com.

Uskladnění nástroje

⚠ VÝSTRAHA Čistič odpadů musí být uložen v suchu a uvnitř nebo dobře zakrytý ve venkovním prostředí. Přístroj skladujte v uzamčeném prostoru, který je z dosahu dětí a lidí neseznámených s čističi odpadů. Tento nástroj může způsobit vážná poranění v rukách nezacvičených uživatelů.

Servis a opravy

⚠ VÝSTRAHA

Po nevhodném servisním zásahu nebo opravě může být nástroj při práci nebezpečný.

Většinu potřebných informací o servisu tohoto přístroje naleznete v *Návodu k údržbě*. Všechny potíže, které v tomto odstavci nejsou uvedeny, musí být pojednány s autorizovaným technikem servisu firmy RIDGID.

Nástroj je nutné doručit do nezávislého autorizovaného servisního střediska RIDGID nebo vrátit výrobcí. Používejte pouze náhradní díly RIDGID.

Pro informace o svém nejbližším nezávislém servisním středisku firmy RIDGID nebo jakékoli dotazy týkající se servisu nebo oprav:

- Obráťte se na svého místního prodejce výrobků RIDGID.
- Navštivte RIDGID.com a vyhledejte vaše místní kontaktní místo pro výrobky RIDGID.
- Kontaktujte technické oddělení společnosti Ridge Tool na rtctechservices@emerson.com nebo v USA a Kanadě zavolejte na číslo (800) 519-3456.

Likvidace

Části přístroje na čištění odpadů PowerClear obsahují cenné materiály a lze je recyklovat. Existují místní společnosti, které se na recyklování specializují, a které lze najít ve vaší oblasti. Likvidujte komponenty v souladu se všemi použitelnými předpisy. Pro získání dalších informací se spojte s místním úřadem pro nakládání s odpady.



Pro země EU: Elektrická zařízení nelikvidujte spolu s domácím odpadem!

Podle evropské směrnice 2012/19/EU o odpadech elektrických a elektronických zařízení a její implementace do národní legislativy, musí být elektrické zařízení, které je již nepoužitelné, sbíráno zvlášť a likvidováno pro životní prostředí vhodným způsobem.

Řešení problémů

PROBLÉM	MOŽNÉ DŮVODY	ŘEŠENÍ
Kabel je zalomený nebo přetržený.	Kabel je přetěžován. Kabel je používán v nesprávném průměru trubky. Motor je přepnutý na zpětný chod. Kabel je vystaven kyselině. Kabel je opotřebovaný. Kabel není správně podepřený.	Kabel nepřetěžujte! Nechte vrták pracovat. Použijte správný kabel pro dané potrubí. Zpětný chod používejte pouze tehdy, pokud kabel v uvízne v ucpávce. Kabely pravidelně čistěte. Když je opotřebovaný, vyměňte jej. Podepřete kabel správně, viz pokyny.
Otáčení kabelu se zastaví uvolněním nožního spínače. Při opětovném stlačení nožního spínače se znovu rozběhne.	Otvor v nožním spínači nebo hadici. Otvor v membránovém spínači.	Vyměňte poškozený díl. Pokud u pedálu nebo hadice neshledáte žádný problém, vyměňte membránový spínač.
Kabel se otáčí jedním směrem, ale nikoliv druhým.	Vadný spínač FOR/OFF/REV (vpřed/vyp/zpět).	Vyměňte spínač.
Proudový chránič vypíná, když je zástrčka přístroje zasunutá do zásuvky nebo je sešlápnutý nožní pedál.	Poškozený napájecí kabel. Krátké spojení u motoru. Vadný proudový chránič. Vlhký motor, spínací skříňka nebo zástrčka.	Vyměňte sadu elektrických kabelů. Motor vezměte do nejbližšího nezávislého servisního střediska RIDGID. Vyměňte sadu elektrických kabelů. Čistič odpadů vezměte do nejbližšího nezávislého servisního střediska RIDGID.
Jednotka AUTOFEED nefunguje.	Jednotka AUTOFEED je plná nečistot. Jednotku AUTOFEED je třeba promazat.	Vyčistěte jednotku AUTOFEED. Promažte jednotku AUTOFEED lehkým strojním olejem.
Při čištění odpadu se přístroj chvěje nebo vibruje.	Kabel není souměrně vložený. Nárazníky se nedotýkají země. Nerovný povrch.	Vytáhněte kabel ven a zasuňte jej opět souměrně dovnitř. Umístěte na rovný stabilní povrch. Umístěte na rovný stabilní povrch.

Čistička odtokov PowerClear™



⚠ VÝSTRAHA!

Pred používaním tohto náradia si dôkladne prečítajte návod na obsluhu. Nepochopenie a nedodržanie pokynov uvedených v tomto návode na použitie môže viesť k úrazom elektrickým prúdom, požiaru a/alebo vážnym zraneniam osôb.

Čistička odtokov PowerClear™

Do vyznačeného priestoru nižšie uveďte výrobné číslo a uchovejte výrobné číslo výrobku uvedené na typovom štítku.

Výrobné
č.

--	--

Obsah

Záznamový formulár pre výrobné číslo stroja	217
Bezpečnostné symboly	219
Všeobecné bezpečnostné výstrahy pre elektrické náradie	219
Bezpečnosť na pracovisku.....	219
Elektrická bezpečnosť.....	219
Bezpečnosť osôb	220
Používanie a starostlivosť o elektrické náradie.....	220
Servis.....	220
Špecifické bezpečnostné informácie	220
Bezpečnosť pri práci s čističkou odtokov	221
Popis a technické údaje	221
Popis.....	221
Technické údaje	222
Ikony spínačov.....	222
Montáž stroja	223
Konfigurácia vodiacej hadice/zostavy AUTOFEED	223
Kontrola pred prevádzkou	223
Príprava stroja a pracoviska	224
Návod na používanie	226
Podávanie špirálového kábla do bubna	227
Prechádzanie sifónmi alebo inými prechodovými prvkami	227
Čistenie odtoku	228
Manipulácia s prekážkou v potrubí.....	228
Manipulácia so zaseknutým nástrojom.....	228
Uvoľnenie zaseknutého nástroja	228
Vyťahovanie špirálového kábla	229
Vypustenie stroja.....	229
Príprava na prepravu.....	229
Pokyny na údržbu	229
Otvorenie čističky odtokov/odstránenie bubna	229
Čistenie.....	230
Výmena špirálového kábla.....	230
Voliteľné vybavenie	231
Skladovanie zariadenia	231
Servis a oprava	231
Likvidácia	231
Riešenie problémov	232
ES Prehlásenie o zhode	Z vnútornej strany zadného krytu
Doživotná záruka	Zadný kryt

*Preklad pôvodného návodu na použitie

Bezpečnostné symboly

V tomto návode na použitie a na výrobku sú použité bezpečnostné symboly a výstražné hlásenia, ktoré slúžia ako upozornenie na dôležité bezpečnostné informácie. Táto časť má pomôcť lepšie porozumieť týmto výstražným hláseniam a symbolom.



Toto je symbol bezpečnostnej výstrahy. Označuje riziko možného poranenia osôb. Dodržaním všetkých bezpečnostných pokynov, ktoré sú uvedené pod týmto symbolom, môžete predísť možným poraneniam alebo úrazom s následkom smrti.

⚠ NEBEZPEČENSTVO

NEBEZPEČENSTVO označuje nebezpečnú situáciu, ktorá bude mať za následok vážne alebo smrteľné poranenie, ak jej nepredídete.

⚠ VÝSTRAHA

VÝSTRAHA označuje nebezpečnú situáciu, ktorá môže mať za následok vážne alebo smrteľné poranenie, ak jej nepredídete.

⚠ UPOZORNENIE

UPOZORNENIE označuje nebezpečnú situáciu, ktorá môže mať za následok ľahké alebo stredne vážne poranenie, ak jej nepredídete.

POZNÁMKA

POZNÁMKA označuje informácie, ktoré sa vzťahujú na ochranu majetku.



Tento symbol znamená, že pred používaním zariadenia je nevyhnutné dôkladne si prečítať návod na použitie. Tento návod na použitie obsahuje informácie dôležité pre bezpečnosť a správnu obsluhu zariadenia.



Tento symbol znamená, že používateľ musí počas manipulácie s týmto zariadením alebo počas jeho používania vždy používať okuliare s bočnými krytmi alebo bezpečnostné okuliare, aby tak znížil riziko poranenia očí.



Tento symbol označuje riziko zachytenia, navinutia alebo pomliaždenia rúk, prstov alebo iných častí tela do špirálového kábla na čistenie odtokov.



Tento symbol označuje riziko zásahu elektrickým prúdom.

Všeobecné bezpečnostné výstrahy pre elektrické náradie*

⚠ VÝSTRAHA

Prečítajte si všetky bezpečnostné výstrahy, pokyny, ilustrácie a špecifikácie dodané s týmto elektrickým náradím. Nedodržanie všetkých nižšie uvedených pokynov môže mať za následok zásah elektrickým prúdom, požiar a/alebo vážne poranenie.

USCHOVAJTE VŠETKY VÝSTRAHY A POKYNY PRE PRÍPADNÉ ĎALŠIE POUŽITIE!

Pojem „elektrické náradie“ používaný vo všetkých nasledujúcich výstrahách sa vzťahuje na elektrické náradie napájané zo siete (napájacou šnúrou) alebo na elektrické náradie napájané akumulátormi (bez napájacej šnúry).

Bezpečnosť na pracovisku

- **Pracovisko udržiavajte čisté a dobre osvetlené.** Preplnené a tmavé miesta priťahujú nehody.
- **Nepracujte s elektrickým náradím vo výbušnom prostredí, napríklad v prítomnosti horľavých tekutín, plynov alebo prachu.** Elektrické náradie vytvára iskry, ktoré môžu vznietiť prach alebo výpary.
- **Deti a okolostojace osoby musia byť pri práci s elektrickým náradím v dostatočnej vzdialenosti.** V prípade odpútania pozornosti by ste mohli stratiť kontrolu nad náradím.

Elektrická bezpečnosť

- **Zástrčky elektrického náradia musia zodpovedať elektrickej zásuvke. Zástrčky žiadnym spôsobom nemeňte. Nepoužívajte rozduvky s uzemneným elektrickým náradím.** Nezmenené zástrčky a zodpovedajúce elektrické zásuvky znížia riziko zasiahnutia elektrickým prúdom.
- **Vyhýbajte sa telesnému kontaktu s uzemnenými povrchmi, ako sú napríklad potrubia, radiátory, sporáky a chladničky.** Ak je vaše telo uzemnené, hrozí zvýšené riziko zasiahnutia elektrickým prúdom.
- **Elektrické náradie nevystavujte dažďu ani vlhku.** Voda, ktorá vnikne do elektrického náradia, zvyšuje riziko zásahu elektrickým prúdom.
- **Nezaobchádzajte hrubo s káblom. Nikdy nepoužívajte kábel na nosenie, ťahanie alebo odpájanie elektrického náradia. Chráňte kábel pred teplom, olejom, ostrými hranami alebo pohyblivými dielmi.** Poškodené alebo zamotané káble zvyšujú riziko zasiahnutia elektrickým prúdom.
- **Ak pracujete s elektrickým náradím vo vonkajšom prostredí, používajte len také predlžovacie káble, ktoré sú vhodné na použitie vo vonkajšom prostredí.** Použitie predlžovacieho kábla určeného na použitie vo vonkajšom prostredí znižuje riziko zásahu elektrickým prúdom.
- **Ak je prevádzka elektrického náradia vo vlhkom prostredí nevyhnutná, použite prerušovač elektrického obvodu (GFCI) s uzemnenou prúdovou ochranou.** Použitie prerušovača GFCI znižuje riziko zásahu elektrickým prúdom.

* Text použitý v časti Všeobecné bezpečnostné výstrahy pre elektrické náradie tejto príručky je doslovný, ako to vyžaduje platné vydanie normy UL/CSA 62841. Táto časť obsahuje všeobecné bezpečnostné postupy pre mnohé rôzne typy elektrického náradia. Nie každé bezpečnostné opatrenie platí pre každé náradie a niektoré neplatia pre toto náradie.

Bezpečnosť osôb

- **Pri práci s elektrickým náradím budte pozorní, vždy sa sústreďte na to, čo práve robíte, a používajte zdravý rozum. Nepoužívajte elektrické náradie, ak ste unavení, pod vplyvom drog, alkoholu alebo liekov.** Chvilková nepozornosť pri práci s elektrickým náradím môže mať za následok vážne zranenie osôb.
- **Používajte osobné ochranné prostriedky. Vždy nosite ochranu zraku.** Ochranné vybavenie, ako sú maska proti prachu, protišmyková obuv, ochranná prilba alebo chrániče sluchu, použité vo vhodných podmienkach znížia nebezpečenstvo poškodenia zdravia.
- **Zabráňte neúmyselnému spusteniu. Pred pripojením elektrického náradia k napájaciemu zdroju a/alebo batérii, zdvihnutím alebo nosením sa uistite, že spínač je v polohe OFF (VYP).** Pri nosení elektrického náradia s prstom na spínači alebo pripojení elektrického náradia, ktoré má spínač v polohe ON (ZAP), k napätiu, je veľmi pravdepodobné, že dôjde k nehode.
- **Pred zapnutím elektrického náradia odstráňte všetky nastavovacie alebo francúzske kľúče.** Francúzsky kľúč alebo kľúč ponechaný na otáčajúcej sa časti elektrického náradia môže spôsobiť zranenie osôb.
- **Nesiahajte na príliš vzdialené miesta. Stále udržiavajte pevný postoj a rovnováhu.** To umožňuje lepšie ovládanie elektrického náradia v neočakávaných situáciách.
- **Vhodne sa obliekajte. Nenoste voľné oblečenie ani šperky. Dbajte na to, aby ste mali vlasy a odev v dostatočnej vzdialenosti od pohyblivých častí náradia.** Voľný odev, šperky alebo dlhé vlasy sa môžu zachytiť do pohyblivých častí.
- **Ak sú použité zariadenia na odsávanie a zhromažďovanie prachu, uistite sa, že sú používané správne.** Použitie zariadenia na odsávanie prachu môže zmierniť riziko spojené s prašnosťou.
- **Nedovoľte, aby vás dobrá znalosť získaná častým používaním náradia viedla k ľahkovážnosti a ignoraniu bezpečnostných princípov.** Nedbanlivý úkon môže spôsobiť závažné poranenie v zlomku sekundy.

Používanie a starostlivosť o elektrické náradie

- **Elektrické náradie nepoužívajte násilím. Na príslušnú aplikáciu použite správne elektrické náradie.** Pomocou správneho elektrického náradia budete môcť vykonať požadovanú úlohu lepšie a bezpečnejšie rýchlosťou, pre ktorú je náradie skonštruované.
- **Nepoužívajte elektrické náradie, ak sa hlavný vypínač nedá zapnúť a vypnúť.** Akékoľvek elektrické náradie, ktoré nie je možné ovládať vypínačom, je nebezpečné a musí sa opraviť.

- **Pred nastavením elektrického náradia, výmenou príslušenstva alebo uskladnením elektrického náradia odpojte zástrčku z napájacieho zdroja a/alebo batérie (ak ju možno odpojiť).** Takéto preventívne bezpečnostné opatrenia znižujú riziko neočakávaného uvedenia elektrického náradia do prevádzky.
- **Nepoužívané elektrické náradie skladujte mimo dosahu detí a osôb, ktoré nie sú dostatočne oboznámené s týmto elektrickým náradím či týmto návodom na použitie náradia.** Používanie elektrického náradia neškolenými osobami je nebezpečné.
- **Vykonávajte údržbu elektrického náradia. Kontrolujte nevyrovnanosť alebo zaseknutie pohyblivých dielov, zlomenie dielov alebo iný stav, ktorý môže mať negatívny vplyv na prevádzku elektrického náradia. Ak je elektrické náradie poškodené, pred použitím ho nechajte opraviť.** Príčinou mnohých úrazov býva nedostatočná údržba elektrického náradia.
- **Rezné nástroje udržiavajte ostré a čisté.** Starostlivo ošetrované rezné nástroje s ostrými hranami sa menej často zasekávajú a ľahšie sa ovládajú.
- **Elektrické náradie, príslušenstvo, nástavce náradia a pod. používajte podľa tohto návodu na použitie. Zohľadnite pritom konkrétne pracovné podmienky a činnosť, ktorú máte vykonať.** Používanie elektrického náradia na iné ako určené účely môže vyvolať nebezpečnú situáciu.
- **Rukoväte a uchopovacie povrchy udržiavajte suché, čisté a bez oleja a mazív.** Klzké rukoväte a uchopovacie povrchy neumožňujú bezpečnú manipuláciu a ovládanie náradia v neočakávaných situáciách.

Servis

- **Elektrické náradie zverte do opravy iba kvalifikovanému odborníkovi a používajte iba originálne náhradné súčiastky.** Tým zaistíte bezpečnosť elektrického náradia.

Špecifické bezpečnostné informácie

⚠ VÝSTRAHA

Táto časť obsahuje dôležité bezpečnostné informácie, ktoré sú špecifické pre tento nástroj.

Pred použitím čističky odtokov PowerClear si pozorne prečítajte tieto pokyny, aby sa znížilo riziko zasiahnutia elektrickým prúdom alebo iného vážneho zranenia.

USCHOVAJTE VŠETKY VÝSTRAHY A POKYNY PRE PRÍPADNÉ ĎALŠIE POUŽITIE!

Tento návod uchovávajte pri stroji pre potreby operátora.

Bezpečnosť pri práci s čističkou odtokov

- **Pred použitím nástroja otestujte prúdový chránič (GFCI) dodaný s napájacím káblom, či funguje správne.** Správne fungujúci GFCI znižuje riziko zasiahnutia elektrickým prúdom.
- **Používajte iba predlžovacie káble, ktoré sú chránené GFCI.** GFCI na napájacom kábli stroja nezabráni zasiahnutiu elektrickým prúdom z predlžovacích káblov.
- **Otáčajúci sa kábel uchopte iba s nasadenými rukavicami odporúčanými výrobcom.** Latexové alebo nepriliehajúce rukavice či handry sa môžu omotať okolo kábla a spôsobiť vážne fyzické zranenie.
- **Dbajte na to, aby nedošlo k zastaveniu otáčania rezačky počas otáčania kábla.** To môže preťažiť kábel a spôsobiť jeho skrútenie, zauzlenie alebo pretrhnutie, čo môže mať za následok vážne fyzické zranenie.
- **Špirálový kábel aj spínač musí ovládať jedna osoba.** Ak sa koniec špirálového kábla prestane otáčať, operátor musí byť schopný vypnúť motor stroja, aby nedošlo k skrúteniu, zauzleniu alebo pretrhnutiu špirálového kábla.
- **Ak máte podozrenie, že v odtokovom potrubí sa nachádzajú chemikálie, baktérie alebo iné toxické či infekčné látky, používajte latexové alebo gumové rukavice vnútri rukavíc odporúčaných výrobcom, ochranné okuliare, ochranné štíty, ochranný odev a dýchací prístroj.** Odtoky môžu obsahovať chemikálie, baktérie a iné látky, ktoré môžu spôsobiť popáleniny, ktoré môžu byť toxické alebo infekčné, resp. ktoré môžu mať za následok iné vážne fyzické zranenie.
- **Dodržiavajte správnu hygienickú prax. Pri manipulácii s nástrojom alebo obsluhu nástroja nejedzte ani nefajčite. Po manipulácii alebo obsluhu vypustite čistiacie zariadenie, umyte si ruky a ostatné časti tela, ktoré boli vystavené obsahu odtoku, horúcou mydlovou vodou.** To pomôže znížiť riziko ohrozenia zdravia v dôsledku vystavenia toxickým alebo infekčným materiálom.
- **Čističku odtokov používajte iba na odporúčané veľkosti odtokov.** Použitie čističky odtokov nesprávnej veľkosti môže viesť k skrúteniu, zauzleniu alebo pretrhnutiu špirálového kábla, čo môže mať za následok fyzické zranenie.
- **Vždy, keď stroj beží, držte ruku s nasadenou rukavicou na vodiacej hadici/jednotke AUTOFEED®.** Vďaka tomu budete mať lepšiu kontrolu nad špirálovým káblom a zabránite tým skrúteniu, zauzleniu a pretrhnutiu kábla, čo môže mať za následok fyzické zranenie.
- **Umiestnite stroj tak, aby sa jednotka AUTOFEED nachádzala max. 6" (15 cm) od vstupu do odtoku alebo riadne podoprite odkrytý špirálový kábel, keď vzdialenosť prekročí 6" (15 cm).** Väčšia vzdialenosť môže

zhoršiť kontrolu nad káblom, čo môže mať za následok jeho skrútenie, zauzlenie alebo pretrhnutie. Skrútenie, zauzlenie alebo pretrhnutie špirálového kábla môže spôsobiť poranenie šľahnutím alebo pomliaždením.

- **Nepoužívajte spätný chod (REV) otáčania stroja, okrem prípadov uvedených v tomto návode.** Používanie spätného chodu môže viesť k poškodeniu špirálového kábla. Používa sa na uvoľnenie zaseknutého konca kábla.
- **Držte ruky v dostatočnej vzdialenosti od otáčajúceho sa bubna a vodiacej rúrky.** Nesiahajte do bubna, pokiaľ stroj nie je odpojený od elektrickej zásuvky. Ruka by sa mohla zachytiť do pohyblivých dielov.
- **Nenoste voľné oblečenie ani šperky. Dbajte na to, aby ste mali vlasy a odev v dostatočnej vzdialenosti od pohyblivých častí náradia.** Voľné oblečenie, šperky alebo dlhé vlasy sa môžu zachytiť v pohyblivých častiach.
- **Tento stroj nepoužívajte, ak operátor alebo stroj stroja vo vode.** Používanie stroja vo vode zvyšuje riziko zasiahnutia elektrickým prúdom.

Ak máte akékoľvek otázky, ktoré súvisia s týmto výrobkom značky RIDGID®:

- Kontaktujte svojho miestneho distribútora RIDGID®.
- Navštívte webovú stránku RIDGID.com, kde získate informácie o miestnom kontaktnom bode pre výrobky značky RIDGID.
- Kontaktujte oddelenie technických služieb spoločnosti Ridge Tool na e-mailovej adrese rtctechservices@emerson.com alebo (v USA a Kanade) volajte na číslo (800) 519-3456.

Popis a technické údaje

Popis

Čistička odtokov RIDGID® PowerClear™ je určená na čistenie ¾" (20 mm) až 1½" (40 mm) odtokových potrubí v drezoch, vaniach a sprchách. Je vybavená 30' (9 m) špirálovým káblom.

Čistička odtokov PowerClear disponuje 2-cestným podávacím mechanizmom AUTOFEED®, ktorý kábel posúva dopredu a vyťahuje stlačením páky pri rýchlosti 18' za minútu. Konfigurovateľná vodiaca hadica, v spojení s jednotkou AUTOFEED, umožňuje priame posúvanie špirálového kábla do bubna, čo minimalizuje neporiadok a pomáha chrániť armatúru.

Spínačom FOR/OFF/REV (Dopredu/Vyp/Spätný chod) sa ovláda otáčanie bubna a špirálového kábla, a pneumatickým nožným spínačom sa zapína a vypína motor. Do sieťového kábla je zabudovaný integrálny prúdový chránič (GFCI).

Čistička odtokov má priehľadný čelný kryt, ktorý slúži na monitorovanie špirálového kábla.

Čističku odtokov PowerClear sa neodporúča používať vo WC.



Obrázok 1 – Čistička odtokov PowerClear

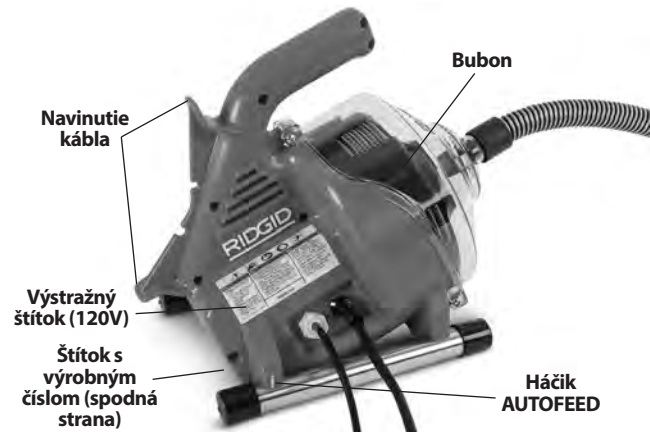

Obrázok 2 – Čistička odtokov PowerClear

Technické údaje

Kapacita vedenia	3/4" – 1 1/2" (20 mm – 40 mm)
Kapacita bubna	30' (9,1 m) z 1/4" (6 mm) priemeru špirálového kábla
Špirálový kábel	1/4" x 30' (6 mm x 9,1 m) MAXCORE™ 50
Typ motora	univerzálny
Menovité napätie motora.....	120 V 230 V
	1/4 k 120 W
	0,9 A, 60 Hz 0,5 A, 50 Hz

Technické údaje stroja nájdete na štítku výrobného čísla.

Otáčky pri voľnobehu (n ₀).....	450 ot./min
Rýchlosť podávania jednotky AUTOFEED	18 stôp/min (5,5 m/min)

Ovládacie prvkyOvládanie smeru otáčania Dopredu/VYP/Okamžitý spätný chod
Ovládanie motora pneumatikým nožným spínačom ZAP/VYP
Posuv dopredu/vyťahovanie špirálového kábla jednotkou AUTOFEED s konfigurovateľnou vodiacou hadicou

Prevádzková teplota20° – 120 °F (-7° – 49 °C)
Hmotnosť..... 12 lbs. (5,44 kg)
Rozmery DxŠxV..... 14" x 9" x 11.5"
(356 mm x 229 mm x 292 mm)

Akustický tlak (L_{PA})*70 dB(A), K=3

Akustický výkon (L_{WA})*79 dB(A), K=3

* Akustické merania sa vykonávajú na základe testov štandardizovaných norme EN 62481-1.

- Emisie zvuku sa môžu líšiť v závislosti od vašej polohy a konkrétneho použitia tohto náradia.
- Pri každej aplikácii treba vyhodnocovať denné úrovne expozície zvuku a v prípade potreby treba prijať príslušné bezpečnostné opatrenia. Pri vyhodnocovaní úrovni expozície treba zohľadniť dobu, keď je náradie vypnuté a nepoužíva sa. Takto môže dôjsť k výraznému zníženiu úrovne expozície v priebehu celkovej pracovnej doby.

Ikony spínačov

- Otáčanie vpred (FOR)
- Napájanie VYP
- Spätné otáčanie (REV)

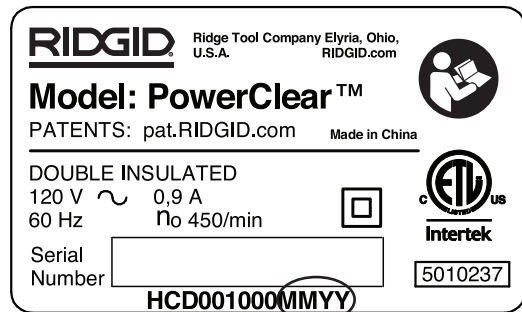

Obrázok 3 – Výrobné číslo stroja

Výrobné číslo stroja sa nachádza na spodnej strane krytu. Posledné 4 číslice označujú mesiac a rok výroby. (MM = mesiac, YY = rok).

POZNÁMKA Tento stroj je skonštruovaný na čistenie odtokov. Ak sa stroj používa správne, nepoškodí odtok, ktorý je v dobrom stave a ktorý je správne navrhnutý, nainštalovaný a udržiavaný. Ak je odtok v zlom stave alebo nie je správne navrhnutý, nainštalovaný alebo udržiavaný, proces čistenia nemusí byť účinný alebo môže spôsobiť poškodenie odtoku. Najlepším spôsobom, ako zistiť stav odtoku pred čistením, je vizuálna kontrola pomocou kamery. Nesprávne používanie tejto čističky odtokov ju môže

poškodiť, rovnako ako odtok. Tento stroj nemusí vždy vyčistiť všetky upchaté potrubia.

Montáž stroja

⚠ VÝSTRAHA

Aby sa znížilo riziko vážneho zranenia počas používania zariadenia, dodržiavajte nasledujúce postupy na správnu montáž. Pred montážou musí byť spínač FOR/OFF/REV (Dopredu/Vyp/Spätný chod) v polohe vypnutia OFF (VYP) a stroj odpojený od elektrickej zásuvky.

Konfigurácia vodiacej hadice/zostavy AUTOFEED

Vodiaca hadica AUTOFEED sa môže namontovať buď ako 18" alebo 48" vodiaca hadica, v závislosti od toho, ako ďaleko bude čistička PowerClear počas používania postavená od odtokového otvoru. 18" vodiaca hadica môže dobre fungovať, keď sa stroj dá postaviť priamo vedľa drezu, ako napr. kuchynská alebo kúpeľňová doska. 48" vodiaca hadica môže byť vhodná, keď stroj bude stáť na podlahe mimo vane. Bez ohľadu na použitú vodiacu hadicu sa musí zostava AUTOFEED nachádzať max. 6" (15 cm) od vstupu do odtoku. Nepredlžujte vodiacu hadicu na viac ako 48".

1. Ak chcete, spojte 18" a 30" úseky vodiacej hadice. Spojenie má nehybné uloženie – zasunúť tvarovku s vonkajším závitom do tvarovky s vnútorným závitom a uistite sa, že spojenie je pevné.
2. Odnímte a zlikvidujte koncovku kábla (nový stroj). Vytiahnite z bubna dostatok špirálového kábla na podávanie cez vodiacu hadicu do jednotky AUTOFEED.
3. Podávajte špirálový kábel cez vodiacu hadicu. Zdvihnite páky ADVANCE (Posuv dopredu) a RETRIEVE (Vyťahovanie), aby sa oblá hlava špirálového kábla mohla podávať cez jednotku AUTOFEED. (Obrázok 5).



Obrázok 4 – Podávanie špirálového kábla do vodiacej hadice



Obrázok 5 – Podávanie špirálového kábla cez zostavu AUTOFEED®

4. Uvoľnite páky ADVANCE (Posuv dopredu) a RETRIEVE (Vyťahovanie).
5. Pripojte vodiacu hadicu k stroju zatlačením hadice na výstupok čelného krytu (obrázok 4). Pre odpojenie postupujte v opačnom poradí.

Kontrola pred prevádzkou

⚠ VÝSTRAHA



Pred každým použitím skontrolujte čističku odtokov a odstráňte akékoľvek problémy, aby sa tak znížilo riziko vážneho zranenia v dôsledku zasiahnutia

elektrickým prúdom, skrútených alebo pretrhnutých špirálových káblov, poleptania chemikáliami, infekcií a iných príčin a aby sa predišlo poškodeniu čističky odtokov.

Pri kontrole čističky odtokov vždy noste bezpečnostné okuliare, kožené pracovné rukavice a iné vhodné ochranné vybavenie.

1. Skontrolujte kožené pracovné rukavice. Uistite sa, že sú v dobrom stave bez dier, trhlin alebo voľných častí, ktoré by sa mohli zachytiť do otáčajúceho sa špirálového kábla. Je dôležité, aby ste nosili iba správne a nepoškodené rukavice. Rukavice chránia vaše ruky pred otáčajúcim sa špirálovým káblom a obsahom odtoku. Ak rukavice nie sú kožené pracovné rukavice alebo sú poškodené, resp. obnosené, nepoužívajte stroj, kým nebudete mať k dispozícii správne rukavice.
2. Uistite sa, že čistička odtokov je odpojená od elektrickej siete a skontrolujte, či nie je poškodený napájací kábel, prúdový chránič (GFCI) (ak bol dodaný) a zástrčka. Ak bola zástrčka zmenená alebo je poškodený kábel, nepoužívajte stroj, kým kvalifikovaný opravár nevymení kábel. Predídete tak zasiahnutiu elektrickým prúdom.

3. Vyčistite čističku odpadov vrátane rúk a ovládacích prvkov. Tým uľahčíte kontrolu a zabránite tomu, aby sa vám z rúk vyšmykol ovládací prvok alebo stroj. Čistenie a údržbu stroja vykonávajte podľa pokynov na údržbu.
4. Skontrolujte čističku odpadov ohľadne nasledujúcich bodov:
 - je správne namontovaná a kompletná;
 - akékoľvek poškodené, opotrebované, chýbajúce, nevyhovujúce alebo zasekávajúce sa časti;
 - uistite sa, že nožný spínač je pripojený k čističke odtokov. Nepoužívajte stroj bez nožného spínača;
 - prítomnosť a čitateľnosť výstražného štítiku (*Pozri obrázok 1 a 2*);
 - plynulý a voľný pohyb pák jednotky AUTOFEED (*obrázok 9*);
 - akýkoľvek stav, ktorý by mohol brániť bezpečnej a normálnej prevádzke.

Ak sa vyskytnú akékoľvek problémy, čističku odpadov nepoužívajte, kým problémy nebudú odstránené.

5. Očistite špirálový kábel od všetkých nečistôt. Skontrolujte opotrebovanie a poškodenie špirálového kábla. Kontrolujte:
 - očividné sploštenia zapustené do vonkajšej strany špirálového kábla (špirálový kábel je vyrobený z drôtu s kruhovým prierezom a profil by mal byť kruhový).
 - viacnásobné alebo nadmerne veľké ohyby (mierne ohyby do 15 stupňov sa dajú narovnať).
 - medzera medzi cievkami špirálového kábla indikujúca, že špirálový kábel bol zdeformovaný natiahnutím, ohnutím alebo spätným chodom (REV).
 - nadmerná korózia z mokrého skladovania alebo vystavenia chemikáliám odtoku.

Všetky takéto typy opotrebovania a poškodenia oslabujú špirálový kábel, ktorý sa potom počas používania môže skôr skrútiť, zauzliť alebo pretrhnúť. Pred použitím čističky odpadov vymeňte opotrebovaný alebo poškodený špirálový kábel.

Uistite sa, že špirálový kábel je úplne vytiahnutý a že mimo stroja nevyčnieva viac ako 150 mm (6"). Týmto sa zabráni sľahajúcim pohybom špirálového kábla pri spustení.

6. Uistite sa, že spínač FOR/OFF/REV (Dopredu/Vyp/Spätný chod) (I/0/II) je nastavený do polohy OFF (VYP).

7. Suchými rukami zapojte kábel do riadne uzemnenej elektrickej zásuvky. Otestujte GFCI (ak bol dodaný) v elektrickom kábli, či správne funguje. Po zatlačení testovacieho tlačidla by malo červené tlačidlo označené „RESET“ trochu vyskočiť a stroj nebude fungovať. Znovu ho aktivujte stlačením červeného tlačidla RESET. Ak prúdový chránič (GFCI) nefunguje správne, odpojte napájací kábel od elektrickej zásuvky a čističku odtokov nepoužívajte, kým sa prúdový chránič (GFCI) neopraví.
8. Posuňte spínač FOR/OFF/REV (Dopredu/Vyp/Spätný chod) do polohy FOR (Dopredu). Stlačte nožný spínač a skontrolujte smer otáčania bubna. Ak nožný spínač neovláda prevádzku stroja, tak stroj nepoužívajte, kým sa nožný spínač neopraví. Bubon by sa mal otáčať proti smeru hodinových ručičiek pri pohľade spredu bubna a bude sa zhodovať so smerom bubna zobrazeným na čelnom kryte (*obrázok 10*).
Uvoľnite nožný spínač a nechajte bubon, aby sa úplne zastavil. Držte spínač FOR/OFF/REV (Dopredu/Vyp/Spätný chod) v polohe REV (Spätný chod) a zopakovaním vyššie uvedeného testu sa uistíte, že čistička odpadov správne funguje v spätnom chode. Ak otáčanie nie je správne, tak stroj nepoužívajte, kým sa neopraví.
9. Po dokončení tejto kontroly posuňte spínač FOR/OFF/REV (Dopredu/Vyp/Spätný chod) do polohy vypnutia OFF (VYP) a suchými rukami odpojte stroj od elektrickej siete.

Príprava stroja a pracoviska

⚠ VÝSTRAHA



Čističku odtokov a pracovisko pripravte podľa týchto postupov, aby sa znížilo riziko zranenia

v dôsledku zasiahnutia elektrickým prúdom, vzniku požiaru, prevrátania stroja, skrútenia alebo pretrhnutia špirálových káblov, poleptania žieravinami, infekcií a iných príčin, a aby sa predišlo poškodeniu čističky odtokov.

Pri príprave čističky odpadov vždy noste bezpečnostné okuliare a iné vhodné ochranné vybavenie.

1. Skontrolujte pracovisko ohľadne nasledujúcich bodov:
 - Dostatočné osvetlenie.
 - Prítomnosť horľavých kvapalín, výparov alebo prachu, ktoré sa môžu vznietiť. Ak sú prítomné, nepracujte v takomto prostredí, kým nie sú identifikované zdroje možného vznietenia a kým sa neuskutoční náprava. Čistička odpadov NIE JE chránená proti výbuchu a môže spôsobiť iskrenie.

- Čisté, vodorovné, stabilné a suché miesto pre všetky zariadenia a operátora. Nepoužívajte stroj, ak stojíte vo vode. V prípade potreby odstráňte vodu z pracoviska.
 - Riadne uzemnená elektrická zásuvka so správnym napätím. Požadované napätie nájdete na štítku s výrobným číslom stroja. Trojkoľková zásuvka alebo zásuvka s prúdovým chráničom (GFCI) nemusí byť správne uzemnená. Ak máte pochybnosti, nechajte zásuvku skontrolovať licencovaným elektrikárom.
 - Voľná trasa k elektrickej zásuvke, ktorá neobsahuje žiadne možné zdroje poškodenia napájacieho kábla.
2. Skontrolujte odtok, ktorý sa má vyčistiť. Podľa možností zistíte prístupový bod (prístupové body) do odtoku, veľkosť a dĺžku odtoku, vzdialenosť k nádržiam alebo hlavným vedeniam, povahu prekážky, prítomnosť chemikálií na čistenie odtokov alebo iných chemikálií atď. Ak sa v odtoku nachádzajú chemikálie, je dôležité poznať špecifické bezpečnostné opatrenia potrebné na prácu s takýmito chemikáliami. Požiadajte výrobcu chemikálií o potrebné informácie.
 3. Určite správne zariadenie pre danú aplikáciu. *Pozri Technické údaje.*
Čističku odtokov PowerClear sa neodporúča používať vo WC.
Čističky odpadov pre iné aplikácie nájdete po nahliadnutí do katalógu spoločnosti Ridge Tool, online na adrese RIDGID.com
 4. Uistite sa, že všetky zariadenia boli riadne skontrolované.
 5. V prípade potreby umiestnite na pracovisku ochranné kryty. Čistenie odtokov môže byť veľmi špinavý proces.
 6. V prípade potreby prijmite náležité kroky, aby ste sa dostali k odtoku, ktorý sa má vyčistiť.
 - Pri mnohých odtokoch sa môže špirálový kábel zaviesť do odtoku cez nitkový kríž (obrázok 6A).
 - Pri dreze s vysakovacou vypúšťacou zátkou: odstráňte zdvíhaciu tyč a vypúšťaciu zátku. Nezabudnite umiestniť nádobu pod čistiaci otvor alebo sifón, aby ste zachytili prípadnú vytekajúcu vodu. (obrázok 6B).
 - Pri iných drezoch môže byť potrebné odstránenie zátku čistiaceho otvoru alebo sifónu. Nezabudnite umiestniť nádobu pod čistiaci otvor alebo sifón, aby ste zachytili prípadnú vytekajúcu vodu. (obrázok 6C).
 - Prepad vane: pri vaniach sa nikdy nepokúšajte ísť cez odtok, pretože to poškodí špirálový kábel. Pre prístup k odtoku odstráňte prepádový plech a všetky mechanizmy (obrázok 6D).

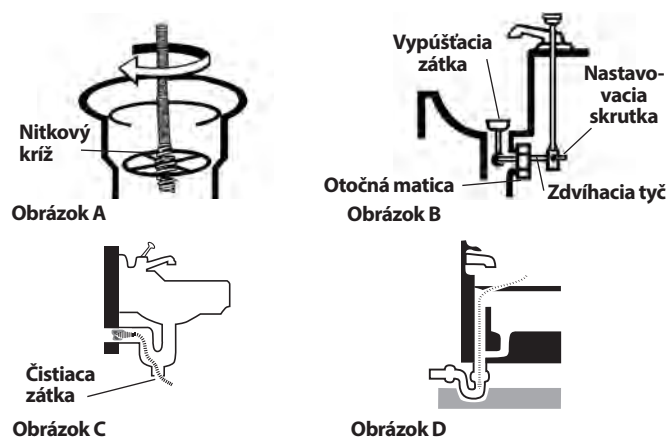

Obrázok 6 – Prístup k odtoku

7. Umiestnite čističku odpadov tak, aby stála rovno a pevne na gumových nohách. Nekladte stroj na koberec ani iné povrchy, ktoré by mohli blokovať vetracie otvory na spodnej strane stroja. Koniec jednotky AUTOFEED musí siahäť max. 6" (15 cm) od prístupu k odtoku. Na dosiahnutie tejto pozície sa vodiaca hadica nesmie natahovať ani zauzliť. Väčšie vzdialenosti od prístupu k odtoku zvyšujú riziko skrútenia alebo zauzlenia špirálového kábla. Ak sa stroj nedá umiestniť s otvorom bubna max. 6" (15 cm) od prístupu k odtoku, rozšírte prístup k odtoku potrubím a armatúrou podobnej veľkosti (pozri obrázok 7). Nesprávny spôsob podopretia špirálového kábla môže spôsobiť jeho zauzlenie a skrútenie, čo môže následne viesť k poškodeniu špirálového kábla alebo zraneniu operátora.



Obrázok 7 – Príklad rozšírenia odtoku max. 6" (15 cm) od jednotky AUTOFEED.

8. Prezrite si pracovisko a určite, či sú potrebné nejaké zábrany na ochranu pred vstupom neoprávnených osôb do blízkosti čističky odtokov a pracoviska. Proces čistenia odtokov môže byť veľmi špinavý a neoprávnené osoby môžu odpútať pozornosť operátora.

9. Umiestnite nožný spínač tak, aby ste k nemu mali jednoduchý prístup. Musíte byť schopní držať a ovládať vodiacu hadicu a páky AUTOFEED, ovládať nožný spínač a dosiahnuť na spínač FOR/OFF/REV (Dopredu/Vyp/Spätňý chod).
10. Uistite sa, že spínač FOR/OFF/REV (Dopredu/Vyp/Spätňý chod) je v polohe OFF (VYP).
11. Vedte kábel voľnou cestou. Suchými rukami zapojte čističku odtokov do riadne uzemnenej elektrickej zásuvky. Udržujte všetky prípojky v suchu a nad zemou. Ak napájací kábel nie je dosť dlhý, použite predlžovací kábel, ktorý:
 - je v dobrom stave.
 - má trojkolíkovú zástrčku podobnú zástrčke na čističke odtokov.
 - je dimenzovaný na vonkajšie použitie a obsahuje označenie kábla W alebo W-A (t.j. SOW), resp. vyhovuje typom H05VV-F, H05RN-F alebo typovému projektu IEC (60227 IEC 53, 60245 IEC 57).
 - má dostatočnú veľkosť drôtu. Pri predlžovacích kábloch s dĺžkou do 50' (15,2 m) použite 16 AWG (1,5 mm²) alebo ťažšie. Pri predlžovacích kábloch s dĺžkou do 50' – 100' (15,2 m – 30,5 m) použite 14 AWG (2,5 mm²) alebo ťažšie.

Ak použijete predlžovací kábel, prúdový chránič (GFCI) na čističke odtokov nechráni predlžovací kábel. Ak elektrická zásuvka nemá prúdový chránič (GFCI), odporúča sa použiť medzi elektrickou zásuvkou a predlžovacím káblom prúdový chránič (GFCI) zástrčkového typu, čím sa zníži riziko zasiahnutia elektrickým prúdom v prípade poruchy predlžovacieho kábla.

Návod na používanie

⚠ VÝSTRAHA



Vždy používajte ochranné okuliare, ktoré zabránia vniknutiu nečistôt a iných cudzích predmetov do očí.

Vždy noste kožené pracovné rukavice v dobrom stave. Latexové alebo nepriliehajúce rukavice či handry sa môžu omotať okolo kábla a spôsobiť vážne fyzické zranenie. Latexové alebo gumové rukavice noste iba pod koženými pracovnými rukavicami. Nepoužívajte poškodené rukavice na čistenie odtokov.

Pri manipulácii s čističkou odtokov a jej používaní vždy noste vhodné osobné ochranné prostriedky. Odtoky môžu obsahovať chemikálie, baktérie a iné látky, ktoré môžu byť toxické, infekčné, spôsobovať popáleniny alebo iné problémy. Vhodné osobné ochranné pros-

riedky vždy zahŕňa bezpečnostné okuliare a kožené pracovné rukavice a môžu zahŕňať prostriedky, ako napr. latexové alebo gumové rukavice, ochranné štíty, ochranné okuliare, ochranný odev, dýchacie prístroje a obuv s ocelovou špičkou.

Dbajte na to, aby počas chodu stroja nedošlo k zastaveniu otáčania konca kábla. Tým by mohlo dôjsť k nadmernému namáhaniu špirálového kábla a jeho následnému skrúteniu, zauzleniu alebo pretrhnutiu. Skrútenie, zauzlenie alebo pretrhnutie špirálového kábla môže spôsobiť poranenie šľahnutím alebo pomliaždením.

Vždy, keď stroj beží, držte ruku s nasadenou rukavicou na vodiacej hadici/jednotke AUTOFEED. Napomáha to lepšej kontrole nad špirálovým káblom a zabraňuje jeho skrúteniu, zauzleniu a pretrhnutiu. Skrútenie, zauzlenie alebo pretrhnutie špirálového kábla môže spôsobiť poranenie šľahnutím alebo pomliaždením.

Umiestnite stroj tak, aby sa jednotka AUTOFEED nachádzala max. 6" (15 cm) od vstupu do odtoku alebo riadne podoprite odkrytý špirálový kábel, keď vzdialenosť prekročí 6" (15 cm). Väčšia vzdialenosť môže zhoršiť kontrolu nad káblom, čo môže mať za následok jeho skrútenie, zauzlenie alebo pretrhnutie. Skrútenie, zauzlenie alebo pretrhnutie špirálového kábla môže spôsobiť poranenie šľahnutím alebo pomliaždením.

Špirálový kábel aj nožný spínač musí ovládať jedna osoba. Ak sa koniec špirálového kábla prestane otáčať, operátor musí byť schopný vypnúť motor stroja, aby nedošlo k skrúteniu, zauzleniu alebo pretrhnutiu špirálového kábla. Skrútenie, zauzlenie alebo pretrhnutie špirálového kábla môže spôsobiť poranenie šľahnutím alebo pomliaždením.

Dodržiavajte prevádzkové pokyny, aby sa znížilo riziko zranenia v dôsledku skrútených alebo zlomených špirálových káblov, šľahajúcich koncov špirálových káblov, prevrátenia stroja, poleptania chemikáliami, infekcií alebo iných príčin.

1. Uistite sa, že stroj a pracovisko sú riadne pripravené a že na pracovisku sa nenachádzajú neoprávnené osoby ani nič iné, čo by mohlo odpútať pozornosť.
2. Vytiahnite špirálový kábel zo stroja a podávajte ho do odtoku. V odtoku musí byť aspoň 1 stopa (0,3 m) špirálového kábla, aby sa koniec špirálového kábla neuvoľnil z odtoku a nešľahal dookola, keď sa spustí stroj.

Priamo vedte špirálový kábel z výstupu stroja do otvoru odtoku, čím minimalizujete odkrytie kábla a zmeny smeru. Neohýbajte silno špirálový kábel – môže to zvýšiť riziko jeho skrútenia alebo pretrhnutia.

3. Zaujmite správnu pracovnú polohu, aby ste pomohli zachovať kontrolu nad špirálovým káblom a strojom (pozri obrázok 9):

- Uistite sa, že dokážete ovládať nožný spínač. Nožný spínač ešte nestláčajte. V núdzových prípadoch musí byť pre vás možné nožný spínač uvoľniť.
- Uistite sa, že máte dobrú rovnováhu, nemusíte sa príliš ďaleko naťahovať a že nemôžete spadnúť na nožný spínač, čističku odtokov, odtok alebo že vám nehrozia iné riziká.
- Ako sa špirálový kábel podáva do odtoku a upchätia, musíte byť schopní ovládať a podoprieť vodiacu hadicu a páky jednotky AUTOFEED.
- Musíte byť schopný dosiahnuť na spínač FOR/OFF/REV (Dopredu/Vyp/Spätný chod).



Obrázok 8 – V prevádzkovej polohe

4. Posuňte spínač FOR/OFF/REV (Dopredu/Vyp/Spätný chod) do polohy FOR (Dopredu). Nožný spínač ešte nestláčajte. Neotáčajte špirálový kábel späť s výnimkou prípadov, keď je to výslovne opísané v tomto návode. Prevádzka čističky odtokov v polohe REV (Spätný chod) môže poškodiť špirálový kábel.

Podávanie špirálového kábla do bubna

Uchopte jednotku AUTOFEED jednou rukou a držte ju tak, aby bol koniec jednotky max. 6" (15 cm) od otvoru odtoku. (Pozri obrázok 7). Vodiaca hadica pomáha chrániť armatúru

pred poškodením a obsahuje kvapalinu a nečistoty vyvedené zo špirálového kábla počas jeho vyťahovania z odtokového potrubia. Ak sa jednotka AUTOFEED nebude udržiavať max. 6" (15 cm) od otvoru odtoku, špirálový kábel nebude podopretý správnym spôsobom a môže tak dôjsť k jeho skrúteniu, zauzleniu alebo prerhnutiu.

Venujte pozornosť tomu, ako cítite vodiacu hadicu v ruke. Keďže vodiaca hadica obklopuje špirálový kábel, ste menej citliví na jeho zaťaženie, a preto sa môže ťažko odhadovať, či sa koniec špirálového kábla otáča alebo nie. Ak sa koniec špirálového kábla neotáča, znamená to, že nedochádza k čisteniu odtoku.



Obrázok 9 – Páka posuvu dopredu/vyťahovania

Uistite sa, že minimálne 1 stopa (0,3 m) špirálového kábla a koniec jednotky AUTOFEED sa nachádzajú menej ako 6" (15 cm) od otvoru odtoku. Stlačením nožného spínača spustíte stroj. Ak chcete posunúť špirálový kábel do odtoku, stlačte páku posuvu dopredu ADVANCE (obrázok 9). Rotujúci špirálový kábel sa začne zasúvať do odtoku.

Prechádzanie sifónmi alebo inými prechodovými prvkami

V prípade sťaženého zasúvania špirálového kábla cez sifón je možné použiť nasledujúce metódy alebo ich kombináciu.

- Po prvé, silné potlačenie špirálového kábla/vodiacej hadice nadol, s otáčajúcim sa káblom aj bez otáčajúceho sa kábla, vám môže pomôcť dostať špirálový kábel cez sifón.
- Druhou metódou je nechať čističku odtokov bežať niekoľko sekúnd v spätnom chode REV (REVERSE) a zároveň tlačiť na špirálový kábel/vodiacu hadicu. Robte to len dovedy, kým sa špirálový kábel nedostane cez sifón. Prevádzka špirálového kábla v spätnom chode ho môže poškodiť. Keď sa špirálový kábel otáča v spätnom chode REV, páka podávania dopredu ADVANCE vytiahne špirálový kábel a páka vyťahovania RETRIEVE podáva špirálový kábel dopredu.

Ak ani jedna z týchto možností nefunguje, zvážte použitie špirálového kábla s menším priemerom alebo ohybnejšieho špirálového kábla, resp. inú čističku odpadov RIDGID.

Čistenie odtoku

Vždy držte aspoň jednu ruku na vodiacej hadici/jednotke AUTOFEED. Venujte pozornosť tomu, ako cítite vodiacu hadicu v ruke a sledujte otáčanie bubna.

Pri zavádzaní špirálového kábla do odtokového potrubia môžete pocítiť a pozorovať spomalenie špirálového kábla/bubna a pocítiť, že sa vodiaca hadica začala zaťažovať a namotávať (môžete mať pocit, akoby sa vodiaca hadica začínala stáčať alebo zvíjať). Môže to znamenať, že sa špirálový kábel dostal do prechodového prvku v odtokovom potrubí (sifón, koleno atď.), narazil na usadeniny v odtoku (mastnota atď.) alebo na samotnú prekážku. Špirálový kábel zavádzajte pomaly a opatrne. Nedovoľte, aby sa nadbytočný špirálový kábel začal hromadiť mimo odpadového potrubia. Špirálový kábel by sa tak mohol pokrútiť, zamotať alebo zlomiť. Udržiavajte koniec jednotky AUTOFEED max. 6" (15 cm) od otvoru odtoku.

Venujte pozornosť množstvu podávaného špirálového kábla do odtoku. Podávanie špirálového kábla do väčšieho odtokového potrubia alebo podobného prechodového prvku môže spôsobiť skrútenie alebo zauzlenie špirálového kábla a zabrániť odstráneniu z odtoku. Aby ste predišli problémom, minimalizujte množstvo podávaného špirálového kábla do prechodového prvku. Množstvo špirálového kábla v bubne je možné monitorovať cez priehľadný čelný kryt. (obrázok 10).

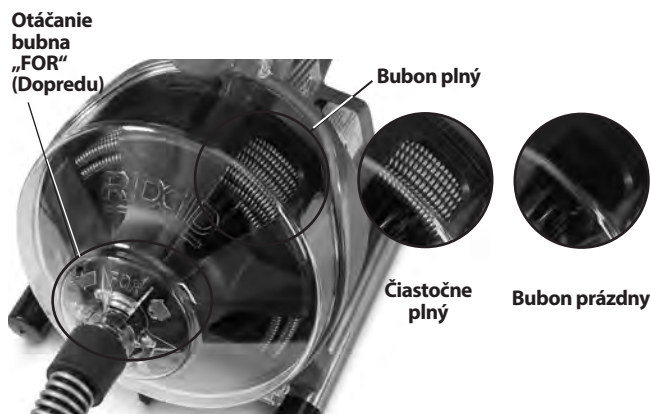

Obrázok 10 – Monitorovanie špirálového kábla v bubne

Manipulácia s prekážkou v potrubí

Ak sa koniec špirálového kábla prestane otáčať, znamená to, že už viac nečistí odtokové potrubie. Ak koniec špirálového kábla uviazne v prekážke a čistička odtokov je aj naďalej napájaná, špirálový kábel sa začne navíjať (môžete mať pocit, akoby sa vodiaca hadica začínala stáčať alebo zvíjať) a hromadiť mimo odtoku. Keď budete mať ruku na vodiacej hadici, pocítite toto navíjanie a budete môcť špirálový kábel ovládať. Keď pocítite navíjanie špirálového kábla alebo sa koniec špirálového kábla prestane otáčať, ihneď uvoľnite posuv dopre-

du ADVANCE a stlačte páku vyťahovania retrieve, aby sa koniec špirálového kábla uvoľnil z prekážky v potrubí. Ak koniec špirálového kábla uviazne v prekážke, nenechajte špirálový kábel ďalej otáčať. Ak sa koniec špirálového kábla prestane otáčať a bubon sa bude ďalej otáčať, špirálový kábel sa môže skrútiť, zauzliť alebo pretrhnúť.

Keď je koniec špirálového kábla uvoľnený z prekážky v potrubí a znova sa točí, môžete pomaly podávať otáčajúci sa koniec špirálového kábla späť do prekážky. Nechajte rotujúci koniec špirálového kábla „spočinúť“ v prekážke, aby sa prekážka úplne narušila. Nesnažte sa násilím pretlačiť koniec špirálového kábla cez prekážku v potrubí. Pracujte s koncom špirálového kábla týmto spôsobom dovtedy, kým špirálový kábel úplne neprekoná prekážku (alebo prekážky) v potrubí a voda v odtokovom potrubí nezačne znova tečť.

Pri prekonávaní prekážky v potrubí sa koniec špirálového kábla môže zaniest' nečistotami a odrezkami z prekážky. To môže zabrániť ďalšiemu postupu. Špirálový kábel sa musí vytiahnuť z odtoku a musia sa odstrániť nečistoty. Pozri časť „Vyťahovanie špirálového kábla“.

Ak koniec špirálového kábla aj tak uviazne v prekážke, možno bude potrebné použiť inú čističku odtokov RIDGID.

Manipulácia so zaseknutým nástrojom

Ak sa koniec špirálového kábla prestane otáčať a špirálový kábel nie je možné vytiahnuť späť z prekážky v potrubí, uvoľnite nožný spínač a zachovajte pevné uchopenie jednotky AUTOFEED a vodiacej hadice, a uvoľnite páku posuvu. Nechajte ruku na vodiacej hadici, pretože v opačnom prípade sa špirálový kábel môže zauzliť, skrútiť a pretrhnúť. Motor sa zastaví a špirálový kábel a bubon sa budú otáčať dozadu, kým sa neuvolní napätie v špirálovom kábli. Nepúšťajte jednotku AUTOFEED a vodiacu hadicu z ruky, kým sa toto pnutie neuvolní. Uvedte spínač FOR/OFF/REV (Dopredu/Vyp/Spätný chod) do polohy OFF (VYP).

Uvoľnenie zaseknutého nástroja

Ak je špirálový kábel zaseknutý v prekážke v potrubí, držte spínač FOR/OFF/REV (Dopredu/Vyp/Spätný chod) v polohe REV (Spätný chod). Uvoľnite obe páky AUTOFEED a stlačte nožný spínač na niekoľko sekúnd dovtedy, kým sa nástroj neuvolní z prekážky v potrubí. Stroj nepoužívajte v polohe REV (Spätný chod) dlhšie, ako je to nevyhnutne potrebné na uvoľnenie konca špirálového kábla z prekážky, pretože by to mohlo spôsobiť poškodenie špirálového kábla. Uvedte spínač FOR/OFF/REV (Dopredu/Vyp/Spätný chod) do polohy FOR (Dopredu) a pokračujte v čistení odtokového potrubia.



Obrázok 11 – Vyťahovanie špirálového kábla

Vyťahovanie špirálového kábla

- Keď je odtok otvorený, ak je to možné, prúdom vody vypláchnite nečistoty z odtokového potrubia a pomôžte očistiť špirálový kábel počas jeho vyťahovania. Môžete tak urobiť otočením kohútika v systéme alebo inými metódami. Venujte pozornosť hladine vody, pretože odtok by sa mohol znova zazátkovať.
- Spínač FOR/OFF/REV (Dopredu/Vyp/Spätný chod) by mal byť v polohe FOR (Dopredu) – nevyťahujte špirálový kábel so spínačom v polohe REV (Spätný chod), pretože by to mohlo poškodiť špirálový kábel. Rovnako ako pri podávaní špirálového kábla do odtoku sa môže špirálový kábel zachytiť aj počas vyťahovania. Pre vytiahnutie špirálového kábla stlačte páku vyťahovania RETRIEVE (obrázok 11). Pre ovládanie držte ruky pevne na jednotke AUTOFEED a vodiacej hadici. Koniec špirálového kábla sa môže počas vyťahovania zachytiť. Pokračujte vo vyťahovaní špirálového kábla, kým nebude nástroj vnútri otvoru odtoku. Pustite podávaciu páku.
- Uvoľnite nožný spínač a nechajte bubon, aby sa úplne zastavil. Kým sa špirálový kábel otáča, nevyťahujte koniec špirálového kábla z odtoku. Nástroj môže šliahať dookola a spôsobiť vážne zranenie.
- Uvedte spínač FOR/OFF/REV (Dopredu/Vyp/Spätný chod) do polohy OFF (VYP) a suchými rukami odpojte stroj od elektrickej siete. Rukou vyťahnite zostávajúci špirálový kábel z odtoku a podávajte ho do čističky odtokov. V prípade potreby pokračujte v čistení podľa vyššie uvedeného procesu. Na úplné vyčistenie sa odporúča niekoľko prechodov potrubím.

Vypustenie stroja

Ak stroj treba vypustiť, vypnite ho a suchými rukami odpojte od elektrickej siete. Vyťahnite vypúšťaciu zátku (Pozri obrázok 1) a vypustite stroj. Zadnú časť stroja je možné v prípade potreby nadvihnúť.

Príprava na prepravu

Namotajte kábel a hadicu nožného spínača na navinutie kábla. Zaisťte ich tak, ako je to zobrazené na obrázku 12. Zaisťte jednotku AUTOFEED na háčiku.



Obrázok 12 – Príprava na prepravu

Pokyny na údržbu

⚠ VÝSTRAHA

Pred vykonávaním akejkoľvek údržby musí byť spínač FOR/OFF/REV (Dopredu/Vyp/Spätný chod) v polohe OFF (VYP) a stroj odpojený od elektrickej zásuvky.

Pri vykonávaní údržby vždy noste bezpečnostné okuliare a iné vhodné ochranné vybavenie.

Otvorenie čističky odtokov/odstránenie bubna

Pre otvorenie stroja za účelom čistenia alebo výmeny špirálového kábla:

- V prípade potreby vypustite stroj. Odstráňte vodiacu hadicu (pozri časť Montáž).
- Podávajte špirálový kábel do bubna.
- Povoľte (ale neodstraňujte) tri (3) skrutky na kryte. (pozri obrázok 13).
- Rovno stiahnite čelný kryt.
- Potiahnutím rovno dopredu odstráňte bubon.
- Pre opätovnú montáž vykonajte proces v opačnom poradí. Bubon možno bude potrebné otočiť, aby sa usadil na pohon. Uistite sa, že podložka bubna je riadne umiestnená na bubne.

Obrázok 13 – Otvorenie čističky odtokov

Čistenie

Stroj vyčistíte po každom použití. Odstráňte zo stroja vodiacu hadicu a bubon/špirálový kábel. Ak chcete, môžete použiť jemný čistiaci prostriedok alebo antibakteriálny roztok. Nepoužívajte rozpúšťadlá, abrazívne ani iné drsné čistiace prostriedky.

Stroj – použite vlhkú, mäkkú handričku na utretie stroja a dutiny bubna. Neponárajte stroj do vody ani ho neoplachujte vodou. Dbajte na to, aby do motora ani iných elektrických komponentov nevnikla voda. Pred zapojením do elektrickej zásuvky a pred začiatkom prevádzky sa uistite, že zariadenie je úplne suché.

Čelný kryt – zložte ho zo stroja, opláchnite vodou a utrite dočista vlhkom, mäkkou handričkou.

Bubon a špirálový kábel – opláchnite bubon a špirálový kábel po každom použití, aby ste zabránili škodlivým účinkom usadenín a vypustite čistiace prostriedky. Pred inštaláciou bubna ich nechajte vyschnúť, aby sa znížila korózia špirálového kábla.

Jednotka AUTOFEED – opláchnite zostavu AUTOFEED vodou a namažte ju olejom na ľahké stroje.

Vodiaca hadica – opláchnite vodou a vypustite.

Výmena špirálového kábla

1. Odstráňte vodiacu hadicu (*pozri časť Montáž*) a čelný kryt/bubon (*obrázok 13*).
2. Vytiahnite špirálový kábel z prednej časti bubna.
3. Odskrutkujte päť (5) skrutiek, ktoré pridržiavajú bubon (*obrázok 14*).
4. Odpojte koniec špirálového kábla zo zadnej časti bubna (*obrázok 15*). Úplne odstráňte špirálový kábel z bubna.

5. Podávajte koniec nového špirálového kábla cez výstup bubna. Pripojte koniec k zadnej časti bubna, ako je to zobrazené na *obrázku 15*.

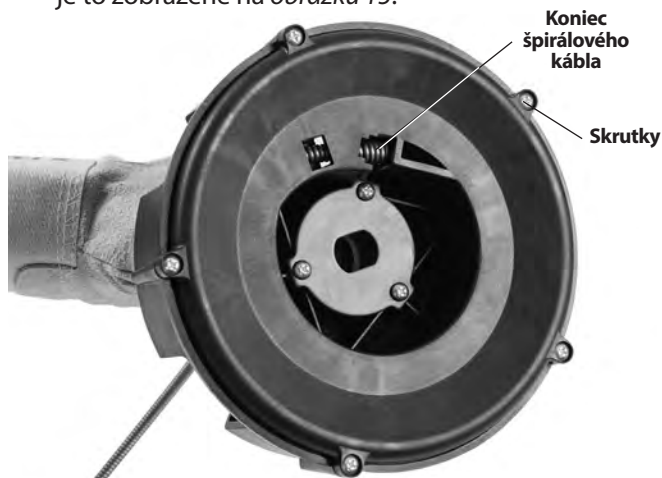
Obrázok 14 – Odstránenie zadnej časti bubna

6. Umiestnite bubon na zadnú časť a manuálne podávajte nový špirálový kábel do bubna.

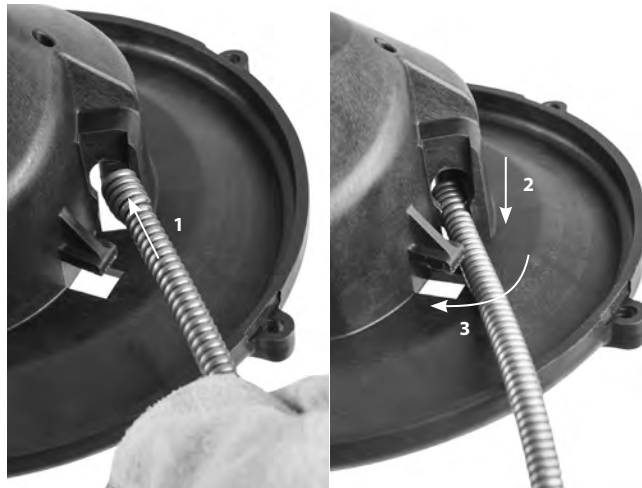
Obrázok 15 – Pripojenie špirálového kábla dovnútra bubna

7. Umiestnite bubon do stroja (*obrázok 16*). Otáčajte bubon, kým sa neusadí na svoje miesto.



Obrázok 16 – Zasunutie bubna do stroja

8. Nasadíte čelný kryt a vodiacu hadicu.

Voliteľné vybavenie

⚠ VÝSTRAHA

Aby sa znížilo riziko vážneho zranenia, používajte len príslušenstvo výslovne navrhnuté a odporúčané na používanie s čističkou odtokov RIDGID PowerClear, ako napr. nižšie uvedené príslušenstvo.

	Katalóg. č.	Č. modelu	Popis
	41937	—	Kožené rukavice na čistenie odtoku RIDGID
	55983	—	1/4" x 30' (6 mm x 9,1 m) špirálový kábel MAXCORE™ 50

Ďalšie informácie o vybavení dostupnom pre čističku odtokov PowerClear nájdete v katalógu RIDGID a online na adrese RIDGID.com.

Skladovanie zariadenia

⚠ VÝSTRAHA Čistička odtokov sa musí uchovávať v suchu a v interiéri alebo dobre zakrytá, ak sa uchováva v exteriéri. Stroj skladujte v uzamknutom priestore mimo dosahu detí a osôb, ktoré nie sú oboznámené s používaním čističiek odtokov. Tento stroj môže v rukách nezaškolených používateľov spôsobiť vážne zranenie.

Servis a oprava

⚠ VÝSTRAHA

Nesprávny servis alebo nesprávna oprava môžu spôsobiť, že používanie zariadenia bude nebezpečné.

Príslušné „Pokyny na údržbu“ obsahujú väčšinu úkonov potrebných na údržbu tohto stroja. Akékoľvek problémy, ktoré nie sú popísané v tejto časti, môže vyriešiť iba technik autorizovaného servisu nástrojov RIDGID.

Nástroj je potrebné dopraviť do nezávislého autorizovaného servisného strediska spoločnosti RIDGID alebo vrátiť do výrobného závodu. Používajte len náhradné diely RIDGID.

Pre získanie informácií o najbližšom nezávislom servisnom stredisku RIDGID alebo v prípade akýchkoľvek otázok o servise a opravách:

- Kontaktujte svojho miestneho distribútora RIDGID.
- Navštívte webovú stránku RIDGID.com, kde získate informácie o miestnom kontaktnom bode pre výrobky značky RIDGID.
- Spojte sa s oddelením technických služieb spoločnosti Ridge Tool prostredníctvom e-mailu rtctechservices@emerson.com alebo (v USA a Kanade) volajte na číslo (800) 519-3456.

Likvidácia

Niektoré časti čističky odtokov PowerClear obsahujú cenné materiály a môžu sa recyklovať. Vo svojom okolí určite nájdete firmy, ktoré sa špecializujú na recykláciu. Všetky komponenty zlikvidujte v súlade s príslušnými nariadeniami. Ak potrebujete viac informácií, obráťte sa na váš miestny úrad, ktorý riadi odpadové hospodárstvo.



Pre krajiny ES: Elektrické zariadenia nevyhadzujte spolu s domovým odpadom!

V súlade s Európskou smernicou 2012/19/EÚ o zbere a recyklácii odpadu z elektrických a elektronických zariadení a jej implementáciou do štátnej legislatívy sa musia elektrické zariadenia, ktoré nie je možné ďalej používať, zbierať a likvidovať oddelene a spôsobom, ktorý neohrozuje životné prostredie.

Riešenie problémov

PROBLÉM	MOŽNÉ PRÍČINY	RIEŠENIE
Špirálový kábel sa ohýba alebo láme.	Na špirálový kábel pôsobí nadmerná sila.	Na špirálový kábel nepôsobte nadmernou silou! Nechajte prácu vykonať špirálový vrták.
	Špirálový kábel sa používa v potrubí s nesprávnym priemerom.	Použite správny špirálový kábel pre potrubie.
	Motor je prepnutý do spätného chodu.	Spätný chod použite len v prípade, že sa špirálový kábel zachytí v prekážke.
	Špirálový kábel bola vystavený pôsobeniu kyseliny.	Špirálové káble čistite pravidelne.
	Špirálový kábel je opotrebovaný.	Ak je špirálový kábel opotrebovaný, vymeňte ho.
	Špirálový kábel nie je správne podopieraný.	Špirálový kábel správne podoprite, pozrite si pokyny.
Špirálový kábel sa pri stlačení nožného spínača prestane otáčať. Bubon sa znova spustí po opätovnom stlačení nožného spínača.	Diera v nožnom spínači alebo hadici.	Vymeňte poškodený komponent.
	Diera v membránovom spínači.	Ak sa nezistil žiadny problém s pedálom ani hadicou, vykonajte výmenu membránového spínača.
Špirálový kábel sa otáča v jednom smere, ale v druhom nie.	Chybný spínač FOR/OFF/REV (Dopredu/ Vyp/Spätný chod).	Vymeňte spínač.
Prúdový chránič sa vypne po pripojení stroja k elektrickej zásuvke alebo po stlačení nožného spínača.	Poškodený napájací kábel.	Vymeňte napájací kábel.
	Skrat v motore.	Vezmite motor do najbližšieho nezávislého servisného strediska RIDGID.
	Chybný prúdový chránič (GFCI).	Vymeňte napájací kábel.
	Vlhkosť v motore, rozvodnej skrini alebo na zástrčke.	Vezmite čističku odtokov do najbližšieho nezávislého servisného strediska RIDGID.
Jednotka AUTOFEED nefunguje.	Jednotka AUTOFEED je plná nečistôt.	Vyčistite jednotku AUTOFEED.
	Jednotku AUTOFEED je potrebné namažať.	Namažte jednotku AUTOFEED olejom na ľahké stroje.
Stroj počas čistenia odtokového potrubia kmitá alebo sa pohybuje.	Nerovnomerne rozložený špirálový kábel.	Vytiahnite celý špirálový kábel von a znovu ho rovnomerne podávajte.
	Tlmiče nie sú na zemi.	Stroj umiestnite na vodorovný stabilný povrch.
	Podlaha nie je vodorovná.	Stroj umiestnite na vodorovný stabilný povrch.

Mașina de defundat canale de scurgere PowerClear™



⚠️ AVERTIZARE!

Citiți cu atenție acest manual de exploatare înainte de a utiliza această mașină-unealtă. Neînțelegerea și nerespectarea conținutului acestui manual poate cauza electrocutări, incendii și/sau vătămări personale grave.

Mașina de defundat canale de scurgere PowerClear™

Înregistrați numărul de serie de mai jos și rețineți numărul de serie al produsului care este localizat pe plăcuța de identificare.

Nr. serie

--	--

Cuprins

Formular de înregistrare pentru numărul de serie al mașinii	233
Simboluri de siguranță	235
Avertizări generale privind siguranța mașinilor-unelte electrice	235
Siguranța în zona de lucru	235
Siguranța din punct de vedere electric	235
Siguranța individuală	236
Utilizarea și întreținerea mașinilor-unelte electrice	236
Service	236
Informații specifice privind siguranța	237
Măsuri de siguranță pentru aparatul de desfundat canale	237
Descriere și specificații	238
Descriere	238
Specificații	238
Pictograme de comutare	239
Asamblarea mașinii	239
Configurare Furtun ghidare/Ansamblu AUTOFEED	239
Inspeția înainte de utilizare	240
Pregătirea mașinii și zonei de lucru	241
Instrucțiuni de exploatare	242
Avansarea cablului în canalul de scurgere	243
Trecerea prin sifoane sau alte puncte de transfer	244
Desfundarea canalului	244
Rezolvarea obturației	244
Manevrarea unei unelte înțepenite	245
Eliberarea unei scule înțepenite	245
Retragerea cablului	245
Curățarea mașinii	245
Pregătirea pentru transport	245
Instrucțiuni de întreținere	246
Deschiderea curățătorului de canale de scurgere/demontarea tamburului	246
Curățare	246
Înlocuirea cablului	246
Echipamente opționale	247
Depozitarea mașinii	247
Service și reparații	247
Dezafectare	247
Depanare	248
Declarație de conformitate CE	Interior copertă spate
Garanție pe viață	Coperta din spate

*Traducerea instrucțiunilor originale

Simboluri de siguranță

În acest manual de exploatare și pe produs, simbolurile de siguranță și cuvintele de semnalizare sunt utilizate pentru a comunica informații importante privind siguranța. Acest capitol este prevăzut pentru a înțelege mai bine aceste cuvinte și simboluri de semnalizare.



Acesta este un simbol de avertizare privind siguranța. Este folosit pentru a avertizare asupra pericolelor potențiale de vătămare personală. Respectați toate mesajele de siguranță care urmează după acest simbol, pentru a evita posibilele vătămări sau deces.

▲ PERICOL

PERICOL indică o situație periculoasă care dacă nu este evitată, cauzează deces sau vătămări grave.

▲ AVERTIZARE

AVERTIZARE indică o situație periculoasă care dacă nu este evitată, poate cauza deces sau vătămări grave.

▲ PRECAUȚIE

PRECAUȚIE indică o situație periculoasă care, dacă nu este evitată, ar putea cauza accidentări minore sau moderate.

NOTĂ

NOTĂ indică informații referitoare la protejarea proprietății.



Acest simbol înseamnă că trebuie să citiți cu atenție manualul de exploatare înainte de a utiliza echipamentul. Manualul de exploatare conține informații importante referitoare la exploatarea sigură și corectă a echipamentului.



Acest simbol înseamnă că trebuie să purtați întotdeauna ochelari de protecție cu apărători laterale sau ochelari-mască atunci când manevrați sau utilizați acest echipament pentru a reduce riscul vătămării ochilor.



Acest simbol indică pericolul prinderii, înfășurării sau strivirii mâinilor, degetelor sau a altor părți ale corpului în cablul de desfundat canale de scurgere.



Acest simbol indică riscul de electrocutare.

Avertizări generale privind siguranța mașinilor-unelte electrice*

▲ AVERTIZARE

Citiți toate avertizările de siguranță, instrucțiunile și specificațiile livrate cu această mașină-unealtă. Nerespectarea tuturor instrucțiunilor prezentate mai jos poate cauza electrocutări, incendii și/sau accidente grave.

PĂSTRAȚI TOATE AVERTIZĂRILE ȘI INSTRUCȚIUNILE PENTRU CONSULTARE ULTERIOARĂ!

Termenul „mașină-unealtă electrică” din avertizări se referă la mașina-unealta electrică alimentată de la rețeaua electrică (cablată) sau mașina-unealtă electrică alimentată de la acumulator (necablată).

Siguranța în zona de lucru

- **Mențineți zona de lucru curată și bine luminată.** Zonele aglomerate sau întunecoase favorizează accidentele.
- **Nu operați echipamentele electrice în medii explozive, cum ar fi în prezența lichidelor, gazelor sau prafurilor inflamabile.** Mașinile-unelte electrice produc scânteii care pot aprinde praful sau vaporii.
- **Țineți copiii și spectatorii la distanță în timpul acționării unei unelte electrice.** Distragerea atenției poate cauza pierderea controlului.

Siguranța din punct de vedere electric

- **Ștecherile mașinilor unelte electrice trebuie să se potrivească la priză. Nu modificați niciodată ștecherul în nici un fel. Nu folosiți nici un fel de ștecher adaptat cu mașini-unelte electrice împământate.** Ștecherile nemodificate și prizele potrivite reduc riscul de electrocutare.
- **Evitați contactul corpului cu suprafețe împământate sau legate la masă, cum ar fi țevile, radiatoarele, plitele electrice și aparatele de refrigerat.** Riscul de electrocutare este mărit în cazul în care aveți corpul conectat la pământ sau masă.
- **Nu expuneți mașinile-unelte electrice la ploaie sau la condiții de umezeală.** Apa pătrunsă într-o mașină-unealtă electrică va spori riscul de electrocutare.
- **Nu maltratați cablul de alimentare. Nu utilizați niciodată cablul pentru a transporta uneltea sau pentru a trage ștecherul din priză. Feriți cablul de alimentare de căldură, ulei, muchii ascuțite sau piese în mișcare.** Cablurile deteriorate sau încurcate sporesc pericolul de electrocutare.
- **Când exploatați o mașină-unealtă electrică în exterior, utilizați un cablu prelungitor adecvat pentru utilizare în exterior.** Utilizarea unui cablu potrivit pentru utilizarea în exterior reduce pericolul de electrocutare.
- **Dacă utilizarea unei mașini-unelte electrice într-un loc umed nu poate fi evitată, utilizați o sursă de alimentare protejată printr-un întrerupător de siguranță sen-**

* Textul utilizat în capitolul Avertizări generale privind siguranța mașinilor-unelte electrice al acestui manual este conform cerințelor, redarea cuvânt cu cuvânt a standardului aplicabil UL/CSA 62841 ediția standard. Acest capitol conține practici de siguranță generală pentru o multitudine de tipuri diferite de mașini unelte electrice. Nu fiecare prevedere se aplică fiecărei unelte, și unele nu se aplică acestei unelte.

sibil la defect de împământare (GFCI). Utilizarea unui GFCI (întrerupător de siguranță sensibil la defect de împământare) reduce pericolul de electrocutare.

Siguranța individuală

- **Fiți atent, concentrați-vă la ceea ce faceți și folosiți bunul simț când operați o mașină-unealtă electrică. Nu utilizați o mașină-unealtă când sunteți obosit sau sub influența drogurilor, alcoolului sau medicamentelor.** Un moment de neatenție în timp ce operați mașinile-unelte electrice poate avea drept rezultat accidente personale grave.
- **Utilizați echipament individual de protecție. Întotdeauna purtați ochelari de protecție.** Echipamentul de protecție, precum masca anti-praf, pantofii de protecție antiderapanți, casca sau antifoanele, folosite în condiții adecvate, reduc riscul de vătămare.
- **Preveniți pornirea accidentală. Asigurați-vă că întrerupătorul este în poziția OFF (oprit) înainte de conectarea la sursa de energie electrică și/sau pachetul de baterii, ridicarea sau transportarea mașinii-unelte.** Transportul mașinilor-unelte electrice cu degetul pe întrerupător sau conectarea la sursă a mașinilor-unelte electrice cu întrerupătorul în poziția ON (pornit) favorizează accidentele.
- **Îndepărtați orice cheie înainte de a porni mașina-unealtă electrică.** O cheie fixă sau o cheie lăsată atașată la o piesă rotativă a mașinii-unelte electrice poate avea ca rezultat vătămări personale.
- **Nu vă dezechilibrați. Mențineți-vă permanent sprijinul adecvat pe sol și echilibrul.** Acest lucru asigură un control mai bun al mașinii-unelte electrice în situații neprevăzute.
- **Îmbrăcați-vă corespunzător. Nu purtați haine largi sau bijuterii. Feriți-vă părul și îmbrăcămintea de piesele în mișcare.** Hainele largi, bijuteriile sau părul lung pot fi prinse în piesele în mișcare.
- **Dacă sunt prevăzute dispozitive pentru racordarea instalațiilor extractoare și colectoare de praf, asigurați-vă că acestea sunt conectate și utilizate corespunzător.** Colectarea prafului poate reduce pericolele provocate de acesta.
- **Nu lăsați ca familiarizarea prin utilizarea frecventă a mașinilor-unelte să vă facă încrezător și să ignorați principiile de siguranță.** O acțiune neglijentă poate cauza vătămări grave într-o fracțiune de secundă.

Utilizarea și întreținerea mașinilor-unelte electrice

- **Nu forțați mașina-unealtă electrică. Utilizați unealta corectă pentru aplicația dvs.** Mașina-unealtă corectă va executa mai bine și mai sigur lucrarea în condițiile pentru care este proiectată.
- **Nu folosiți mașina-unealtă electrică dacă întrerupătorul nu conectează (ON) sau deconectează (OFF).** Orice mașină-unealtă electrică care nu poate fi controlată de la întrerupător este periculoasă și trebuie reparată.
- **Deconectați ștecherul de la sursa de alimentare electrică și/sau pachetul de baterii din mașina-unealtă electrică înainte de a efectua orice reglaje, de a schimba accesoriile sau de a depozita mașinile-unelte electrice.** Aceste măsuri preventive de siguranță reduc riscul pornirii accidentale a mașinilor-unelte electrice.
- **Nu lăsați mașinile-unelte electrice inactive la îndemâna copiilor și nu permiteți persoanelor nefamiliarizate cu mașina-unealtă electrică sau cu aceste instrucțiuni să o acționeze.** Mașinile-unelte electrice sunt periculoase în mâinile utilizatorilor neinstruiți.
- **Întrețineți mașinile-unelte. Depistați nealinierea sau griparea pieselor în mișcare, deteriorarea componentelor și orice alte stări care ar putea afecta exploatarea mașinii-unelte. Dacă se deteriorează, dați mașina-unealtă la reparat înainte de utilizare.** Numeroase accidente sunt cauzate de mașini-unelte electrice incorect întreținute.
- **Mențineți sculele tăietoare ascuțite și curate.** Sculele tăietoare întreținute corespunzător, cu muchii tăietoare ascuțite sunt mai puțin expuse la blocare și sunt mai ușor de operat.
- **Utilizați mașina-unealtă electrică, accesoriile și piesele, etc. în conformitate cu aceste instrucțiuni, ținând cont de condițiile de lucru și de munca ce trebuie efectuată.** Utilizarea mașinii-unelte electrice pentru operațiuni diferite de cele pentru care este destinată poate duce la situații periculoase.
- **Mențineți mânerul și suprafețele de apucare uscate, curate și fără ulei sau vaselină.** Mânerul și suprafețele de apucare uncoase nu permit manipularea și controlul sigur al mașinii-unelte în situații neașteptate.

Service

- **Încredințați pentru service mașina-unealtă electrică a dvs. unei persoane calificate pentru reparații, utilizând numai piese de schimb identice.** Aceasta va asigura menținerea siguranței în exploatarea a mașinii-unelte electrice.

Informații specifice privind siguranța

⚠️ AVERTIZARE

Acest capitol conține informații importante despre siguranță, specifice acestei mașini-unelte.

Citiți cu atenție aceste atenționări înainte de utilizarea mașinii unelte electrice de desfundat canale de scurgere PowerClear pentru a reduce riscul de electrocutare sau de vătămare gravă personală.

PĂSTRAȚI TOATE AVERTIZĂRILE ȘI INSTRUCȚIUNILE PENTRU CONSULTARE ULTERIOARĂ!

Păstrați acest manual în același loc cu mașina în vederea utilizării de către operator.

Măsurile de siguranță pentru aparatul de desfundat canale

- Înainte de utilizarea mașinii-unelte, testați întrerupătorul de siguranță la curenți reziduali (GFCI) livrat pe cablul de alimentare pentru a vă asigura că funcționează corect. Un întrerupător de siguranță la curenți reziduali (GFCI) care funcționează corect reduce riscul de electrocutare.
- Folosiți numai cabluri prelungitoare care sunt protejate printr-un GFCI. Întrerupătorul de siguranță la curenți reziduali (GFCI) de pe mașină nu previne electrocutarea prin cabluri prelungitoare.
- Apucați cablul în rotație cu mănuși recomandate de producător. Mănușile de latex sau mănușile largi sau lavetele se pot răsuci în jurul cablului și pot cauza vătămări personale grave.
- Nu permiteți capătului tăietor să se oprească din rotație în timp ce cablul se rotește. Aceasta poate supratensiona cablul și să cauzeze răsucirea, frângerea sau ruperea cablului, de unde să rezulte vătămări personale grave.
- O singură persoană trebuie să controleze atât cablul cât și întrerupătorul. Dacă se oprește din rotație capătul cablului, operatorul trebuie să poată opri motorul mașinii pentru a preveni răsucirea, frângerea sau ruperea cablului.
- Folosiți mănuși de latex sau cauciuc în interiorul mănușilor recomandate de producător, ochelari, măști de față, îmbrăcăminte de protecție și aparate de respirație când se suspectează prezența chimicelor, bacteriilor sau altor substanțe toxice sau infecțioase în conducta de scurgere. Conductele de scurgere pot conține chimicale, bacterii și alte substanțe care pot cauza arsuri, pot fi toxice sau infecțioase sau pot cauza alte vătămări personale grave.
- Aplicați o igienă bună. Nu mâncați și nu fumați în timpul exploatării sau manipulării mașinii-unelte. După manipularea sau operarea echipamentului de desfundare a canalelor de scurgere, utilizați apă caldă și săpun pentru a vă spăla mâinile și alte părți ale corpului expuse conținutului acestora. Aceasta va preveni contaminarea datorită expunerii la materiale toxice sau infecțioase.
- Folosiți curățitorul de canale de scurgere numai pentru dimensiunile de canale recomandate. Utilizarea unui curățitor de canale de scurgere de dimensiune greșită poate conduce la răsucirea, frângerea sau ruperea cablului, de unde să rezulte vătămări personale grave.
- Țineți mâna protejată cu mănuși pe furtunul de ghidare/unitatea AUTOFEED® întotdeauna când mașina funcționează. Aceasta asigură un control mai bun al cablului și ajută la prevenirea răsucirii, frângerii sau ruperii cablului, care pot cauza vătămări personale grave.
- Poziționați mașina astfel încât unitatea AUTOFEED să fie la 6" (15 cm) de la intrarea în canal sau sprijiniți corect cablul expus dacă distanța depășește 6" (15 cm). Distanțe mai mari pot cauza probleme de comandă ducând la răsucirea, frângerea și ruperea cablului. Răsucirea, frângerea sau ruperea cablului pot cauza vătămări prin lovire sau strivire.
- Nu utilizați aparatul în rotație REV (inversă) cu excepția descrierii din acest manual. Operarea mașinii în mișcare înapoi poate cauza deteriorarea cablului și este utilizată numai pentru a retrage capătul cablului dintr-un blocaj.
- Feriți mâinile de tamburul în rotație și țeava de ghidare. Nu introduceți mâna în tambur decât dacă mașina este scoasă din priză. Mâna poate fi prinsă între componentele mobile.
- Nu purtați haine largi sau bijuterii. Feriți-vă părul și îmbrăcămintea de piesele în mișcare. Hainele largi, bijuteriile sau părul lung pot fi prinse în piesele în mișcare.
- Nu utilizați echipamentul dacă operatorul sau mașina se află în apă. Exploatarea mașinii stând în apă sporește pericolul de electrocutare.

Dacă aveți întrebări privind acest produs RIDGID®:

- Contactați distribuitorul local RIDGID®.
- Vizitați RIDGID.com pentru a găsi punctul local de contact RIDGID.
- Contactați departamentul tehnic de service Ridge Tool Technical Service Department la rttechservices@emerson.com, sau în SUA și Canada apelați (800) 519-3456.

Descriere și specificații

Descriere

Mașina de desfundat canale de scurgere RIDGID® PowerClear™ este proiectată pentru curățarea conductelor de scurgere de 3/4" (20 mm) până la 1 1/2" (40 mm) în chiuvete, căzi de baie și dușuri. Ea este echipată cu un cablu de 30' (9 m).

Mașina de curățat canale de scurgere PowerClear dispune de un mecanism de avans al cablului cu 2 senzori AUTOFEED®, care avansează sau retrage cablul prin apăsarea unei manete cu o viteză de 18' pe minut. Un furtun de ghidare configurabil, în combinație cu unitatea AUTOFEED permite cablului să fie condus direct în canalul de scurgere, ceea ce minimizează murdăria și ajută la protejarea racordurilor și armăturilor.

Un comutator FOR/OFF/REV (înainte/oprit/înapoi) comandă rotația tamburului și a cablului și un întrerupător-pedală pneumatic asigură comenzile ON/OFF (Pornit/Oprit) ale motorului. În cablul de alimentare este integrat un întrerupător de siguranță la curenți reziduali (GFCI).

Curățitorul de canale de scurgere are o carcasă transparentă în față pentru a permite monitorizarea cablului.

Nu se recomandă utilizarea curățitorului de canale de scurgere PowerClear la toalete.



Figura 1 – Mașina de desfundat canale de scurgere PowerClear



Figura 2 – Mașina de desfundat canale de scurgere PowerClear

Specificații

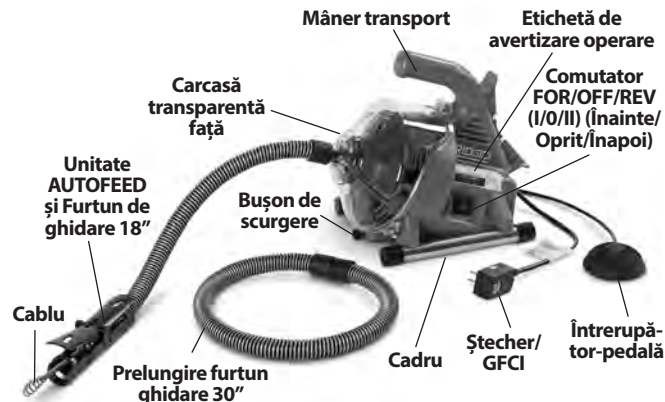
Capacitatea conductei	3/4" – 1 1/2" (20 mm - 40 mm)	
Capacitatea tamburului.....	Cablul de 30' (9,1 m) cu diametrul 1/4" (6 mm)	
Cable	Cablul 1/4" x 30' (6 mm x 9,1 m) MAXCORE™ 50	
Tipul motorului	Universal	
Parametrii nominali ai motorului.....	120V	230V
	1/4 CP	120W
0,9 Amp, 60Hz.....	0,5 Amp, 50Hz	
Vezi plăcuța cu seria mașinii pentru informații privind specificațiile.		
Turația fără sarcină (no)	450 RPM	
Viteza de avans a unității AUTOFEED	18 feet/min (5,5 m/min)	
Comenzi.....	Comanda sensului de rotație Înainte /OPRIT/Înapoi momentan	
	Comanda motorului de la întrerupător-pedală pneumatic ON/OFF (Pornit/Oprit)	
	Avans/Retragere cablu	
	Unitatea AUTOFEED cu furtun de ghidare configurabil	
Temperatura de funcționare	20° - 120°F (-7° - 49°C)	
Greutate	12 lbs (5,44 kg)	
Dimensiuni LxWxH (Lung x Lat x Înalt)	14" x 9" x 11.5" (356 mm x 229 mm x 292 mm)	

Presiune sonoră (L_{pA})* 70 dB(A), K=3

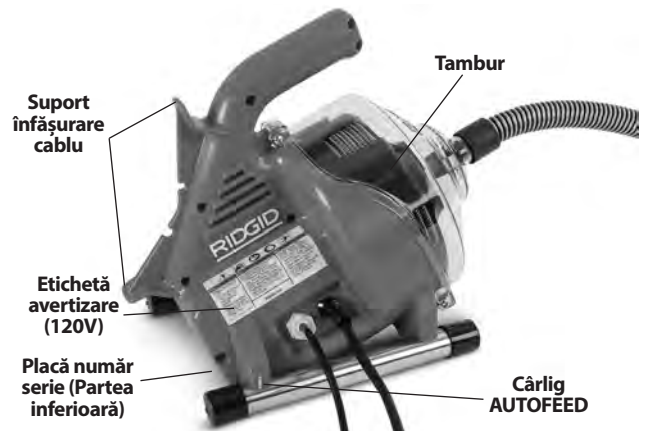
Putere sonoră (L_{WA})*...79 dB(A), K=3

* Măsurătorile nivelului sonor sunt efectuate în baza unui test standardizat conform Standardului EN 62481-1.

- Emisiile sonore pot să varieze cu localizarea și utilizarea specifică a acestor unelte.
- Nivelurile de expunere zilnică pentru sunet trebuie evaluate pentru fiecare aplicație și trebuie adoptate măsuri corespunzătoare de siguranță când este necesar. Evaluarea nivelurilor de expunere trebuie să considere timpul în care unealta este deconectată și nu este utilizată. Acesta poate reduce semnificativ nivelul de expunere pe toată perioada de lucru.

Pictograme de comutare

- | Rotație înainte (FOR)
- Alimentare cu energie oprită OFF
- || Rotație înapoi (REV)



Figura 3 – Seria mașinii

Numărul de serie al mașinii este localizat pe fața inferioară a carcasei. Ultimele 4 cifre indică luna și anul fabricației. (MM = luna, YY = anul).

NOTĂ Această mașină este fabricată pentru desfundarea canalelor. Dacă este utilizată corespunzător, nu va deteriora un canal aflat în stare bună și proiectat, construit și întreținut corespunzător. Când canalul este în stare proastă sau nu a fost proiectat, construit și întreținut corespunzător, procesul de desfundare a canalului poate să nu fie eficient sau ar putea cauza deteriorarea canalului. Cea mai bună cale de a determina starea unui canal de scurgere înaintea curățării este inspecția vizuală cu o cameră. Utilizarea necorespunzătoare a acestei mașini de curățare canale de scurgere poate conduce la deteriorarea mașinii și a canalului. S-ar putea ca mașina să nu străbată toate obturărilor.

Asamblarea mașinii

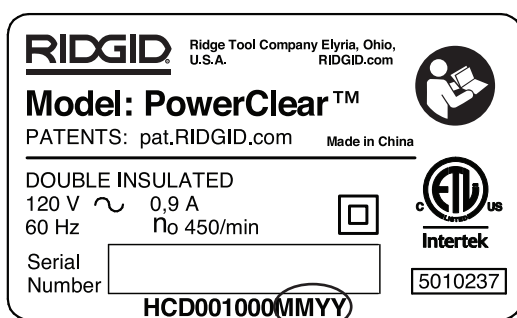
⚠ AVERTIZARE

Pentru a reduce riscul de accidentări grave în timpul utilizării, urmați aceste proceduri pentru asamblarea corespunzătoare. Comutatorul FOR/OFF/REV (înainte/oprit/înapoi) trebuie să fie în poziția OFF (oprit) și mașina scoasă din priză înainte de asamblare.

Configurare Furtun ghidare/Ansamblu AUTOFEED

Furtunul de ghidare AUTOFEED poate fi asamblat fie ca furtun de ghidare de 18" sau ca furtun de ghidare de 48", în funcție de cât de departe se așează mașina față de deschiderea canalului de scurgere la care se aplică. Furtunul de ghidare de 18" poate lucra bine când mașina este așezată direct lângă chiuvetă, cum ar fi pe o masă de bucătărie sau baie. Furtunul de ghidare de 48" poate să fie adecvat când mașina este așezată pe pardoseală în afara unei căzi de baie. Indiferent de lungimea furtunului utilizat, ansamblul AUTOFEED trebuie să fie la 6" (15 cm) de intrarea în canalul de scurgere. Nu prelungiți furtunul de ghidare mai lung de 48".

1. Dacă se dorește, conectați segmentele de furtun de ghidare de 18" și 30". Conexiunea este un cuplaj prin fricțiune - Introduceți racordul tată în racordul mamă și vă asigurați că sunt fixate.
2. Demontați și evacuați la deșeuri capacul de capăt al cablului (Mașină nouă). Trageți suficient cablu de pe tambur pentru a avansa prin furtunul de ghidare și unitatea AUTOFEED.
3. Avansați cablul prin furtunul de ghidare. Ridicați manetele ADVANCE (avansare) și RETRIEVE (retragere) pentru a permite capului cu bulb să avanseze prin unitatea AUTOFEED. (Figura 5).



Figura 4 – Avansarea cablului în furtunul de ghidare



Figura 5 – Avansarea cablului prin ansamblul AUTOFEED®

4. Eliberați manetele ADVANCE (avansare) și RETRIEVE (retragere).
5. Atașați furtunul de ghidare la mașină prin apăsarea furtunului peste nasul carcasei față (Figura 4). Inversați procesul pentru îndepărtare.

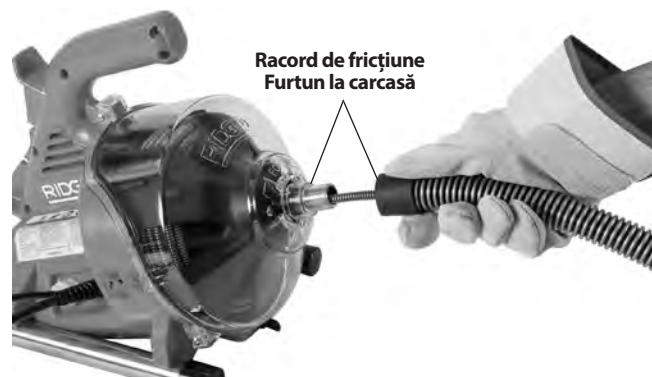
Inspecția înainte de utilizare

⚠️ AVERTIZARE



Înainte de fiecare utilizări, inspecțiați aparatul de desfundat canale și remediați orice problemă pentru a reduce riscul de accidentare gravă cauzată

de electrocutare, cabluri răsucite sau rupte, arsuri chimice, infecții și alte cauze, și pentru a preveni deteriorarea aparatului de desfundat canale.

Purtați întotdeauna ochelari de protecție, mănuși de lucru din piele și alte echipamente de protecție adecvate atunci când inspecțiați curățitorul de canale de scurgere.

1. Inspectați mănușile de lucru din piele. Asigurați-vă că sunt în stare bună, fără găuri, părți uzate sau slăbite care ar putea fi prinse de cablul rotativ. Este important să nu purtați mănuși necorespunzătoare sau deteriorate. Mănușile vă protejează mâinile față de cablul rotativ. Dacă mănușile nu sunt mănuși de lucru din piele, sau sunt deteriorate sau uzate, nu folosiți mașina până ce nu sunt disponibile mănuși corespunzătoare.
2. Asigurați-vă că mașina de desfundat canale de scurgere este scoasă din priză și verificați cablul, întrerupătorul de siguranță la curenți reziduali (GFCI) (dacă este prevăzut) și ștecherul dacă prezintă deteriorări. Dacă ștecherul a fost modificat sau cablul este deteriorat, nu folosiți mașina până la înlocuirea cablului de către un tehnician calificat în reparații.
3. Curățați mașina de curățat canale de scurgere, inclusiv mânerul și comenzile. Aceasta facilitează inspecția și ajută la prevenirea alunecării din prindere a mașinii sau comenzilor. Curățați și păstrați mașina conform instrucțiunilor de întreținere.
4. Examinați mașina de desfundat canale de scurgere sub următoarele aspecte:
 - Asamblare corectă și integritate.
 - Orice piesă ruptă, uzată, lipsă, nealinată sau legată.
 - Asigurați-vă că întrerupătorul-pedală este atașat la mașina de desfundat canale. Nu utilizați mașina fără întrerupătorul pedală.
 - Prezența și lizibilitatea etichetei de avertizare (vezi figurile 1 și 2).

- Mișcarea lină și liberă a manetelor unității AUTOFEED (Figura 9).
- Orice altă stare care ar putea împiedica exploatarea normală și în condiții de siguranță.

Dacă se constată probleme, nu utilizați curățitorul de canale de scurgere până ce acestea nu sunt remediate.

5. Curățați orice reziduu de pe cablu. Inspectați cablul la uzură și deteriorare. Inspectați pentru:
 - Aplatisări evidente la exteriorul cablului (cablul este executat din sârmă rotundă și profilul trebuie să fie rotund).
 - Frângeri multiple sau excesiv de ample (frângerile ușoare până la 15 grade pot fi îndreptate).
 - Spațiile între înfășurările cablului indică deformarea cablului prin întindere forțată, frângere sau rulare înapoi (REV).
 - Coroziune excesivă din cauza umidității puternice sau a expunerii la chimicale și canalele de scurgere.

Toate aceste forme de uzură și deteriorare slăbesc cablul și fac mai probabil încolăcirea, frângerea sau ruperea în timpul utilizării. Înlocuiți cablul uzat și deteriorat înainte de utilizarea curățitorului de canale de scurgere.

Asigurați-vă că este complet retras cablul, cu nu mai mult de 6" (150 mm) de cablu în afara mașinii. Aceasta va preveni efectul de bici al cablului la pornire.

6. Asigurați-vă că întrerupătorul FOR/OFF/REV (I/O/II) (Înainte/Oprit/Înapoi) este la poziția OFF (Oprit).
7. Cu mâinile uscate, cuplați ștecherul cablului într-o priză cu împământare corespunzătoare. Testați întrerupătorul de siguranță la curenți reziduali (GFCI) (dacă este prevăzut) în cablul electric pentru a vă asigura că funcționează corect. Când butonul de testare este apăsat, butonul roșu marcat "RESET" trebuie să sară ușor și mașina nu funcționează. Reactivați apăsând butonul RESET roșu. Dacă GFCI nu funcționează corespunzător, debransați cordonul și nu folosiți mașina de desfundat canale până când GFCI nu a fost reparat.
8. Mișcați întrerupătorul FOR/OFF/REV (Înainte/Oprit/Înapoi) în poziția FOR (înainte). Apăsăți întrerupătorul-pedală și observați sensul de rotație al tamburului. Dacă întrerupătorul-pedală nu comandă operarea mașinii, nu utilizați mașina până la repararea întrerupătorului-pedală. Tamburul trebuie să se rotească în sens antiorar când este văzut din față tamburului, și trebuie să corespundă cu sensul tamburului indicat pe carcasa față (Figura 10).

Eliberați întrerupătorul-pedală și așteptați până ce tamburul se oprește complet. Puneți întrerupătorul FOR/OFF/REV (Înainte/Oprit/Înapoi) în poziția REV (înapoi) și repetați testarea de mai sus pentru a vă asigura că mașina de desfundat canale de scurgere funcționează corect și în mers înapoi. Dacă sensul de rotație nu este corect, nu utilizați mașina până când nu este reparată.

9. Cu inspecția încheiată, treceți întrerupătorul FOR/OFF/REV (Înainte/Oprit/Înapoi) în poziția OFF (oprit) și cu mâinile uscate scoateți din priză mașina.

Pregătirea mașinii și zonei de lucru

⚠️ AVERTIZARE



Pregătiți mașina de desfundat canale de scurgere și zona de lucru conform acestor proceduri pentru

a reduce riscul de vătămare gravă cauzat de electrocutare, incendiu, răsturnarea mașinii, cabluri răsucite sau rupte, arsuri chimice, infecții și alte cauze, precum și pentru a preveni deteriorarea mașinii de desfundat canale.

Întotdeauna purtați ochelari de protecție și alt echipament de protecție adecvat atunci când vă pregătiți de lucru mașina de desfundat canale.

1. Verificați zona de lucru pentru:
 - Iluminare adecvată.
 - Lichide inflamabile, vapori sau pulberi care se pot aprinde. Dacă sunt prezente, nu lucrați în zonă până când nu au fost identificate sursele și remediate. Curățitorul de canale de scurgere IS nu este protejat contra exploziilor și poate genera scântei.
 - Un loc curat, plan, stabil, uscat pentru întregul echipament și operator. Nu utilizați mașina stând în apă. Dacă este necesar, îndepărtați apa din zona de lucru.
 - Priză de tensiune corectă, împământată corespunzător. Verificați pe plăcuța cu seria mașinii tensiunea necesară. Este posibil ca o priză cu trei știfturi sau GFCI să nu fie corect împământată. Dacă aveți dubii, cereți unui electrician autorizat să verifice priza.
 - Un traseu de acces liber la priză care nu prezintă surse potențiale de deteriorare a cordonului de alimentare.
2. Inspectați canalul care urmează a fi desfundat. Dacă este posibil, determinați punctele de acces la canal, dimensiunile și lungimile canalului, distanța la rezervoare sau conductele principale, natura obturărilor, prezența chimicalelor de desfundare canale sau altor chimicale etc. Dacă în canal sunt prezente substanțe

chimice, este important a înțelege măsurile specifice de protecție solicitate pentru a lucra în prezența acelor substanțe chimice. Contactați producătorul substanțelor chimice pentru informațiile necesare.

3. Stabiliți echipamentul corect pentru aplicație. *Vezi Specificații.*

Nu se recomandă utilizarea curățitorului de canale de scurgere PowerClear la toalete.

Curățitoare de canale de scurgere pentru alte aplicații pot fi găsite prin consultarea Catalogului Ridge Tool, online la RIDGID.com

4. Asigurați-vă că toate echipamentele au fost inspectate corespunzător.
5. Dacă e necesar, plasați acoperiri de protecție în zona de lucru. Procesul de desfundare a canalului poate fi murdar.
6. Dacă este necesar, adoptați pașii corespunzători pentru accesarea canalului de scurgere care trebuie curățat.

- Pentru numeroase canale de scurgere, cablul poate fi tras prin crucea de centrare în canal (*Figura 6A*).

- Pentru o chiuvetă cu dop cu mecanism de ridicare: îndepărtați tija de ridicare și dopul de scurgere. Aveți grijă să puneți un recipient de colectare sub orificiul de curățare sau sifon pentru apa care poate deversa. (*Figura 6B*).

- Pentru alte chiuvete poate fi necesară scoaterea unui dop de curățare sau demontarea sifonului. Aveți grijă să puneți un recipient de colectare sub orificiul de curățare sau sifon pentru apa care poate deversa. (*Figura 6C*).

- Preaplin cadă de baie: Pentru căzi, nu încercați să introduceți prin scurgere, se deteriorează cablul. Scoateți placa de preaplin și orice mecanism de accesare a canalului de scurgere (*Figura 6D*).



Figura 6 – Acces la scurgere

7. Poziționați mașina de desfundat canale de scurgere astfel încât să se așeze perpendicular și ferm pe picioarele de cauciuc. Nu așezați mașina pe covor sau alte suprafețe care pot bloca fantele de ventilație de pe

fața inferioară a mașinii. Capătul unității AUTOFEED trebuie să se apropie la 6" (15 cm) de accesul în scurgere. Furtunul de ghidare nu trebuie să fie tras tensionat sau frânt pentru a atinge această poziție. Distanțe mai mari de la accesul în scurgere măresc riscul de răsucire sau frângere a cablului. Dacă mașina nu poate fi amplasată cu deschiderea tamburului la 6" (15 cm) de accesul la scurgere, prelungiți accesul la scurgere cu țevi și racorduri de dimensiuni similare (vezi figura 7). Sprijinirea necorespunzătoare a cablului poate permite acestuia să se frângă și să se răsucească și poate deteriora cablul sau vătămă operatorul.

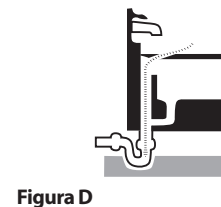
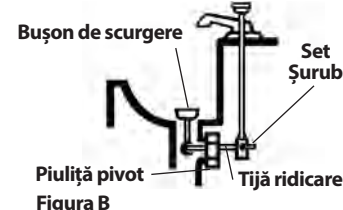
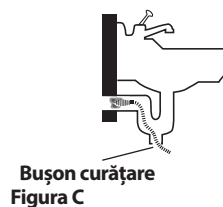
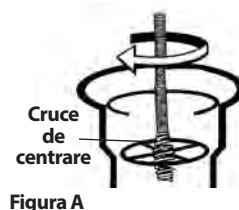

Figura 7 – Exemplu de scurgere prelungită la 6" (15 cm) de unitatea AUTOFEED.

8. Evaluați zona de lucru și stabiliți dacă sunt necesare bariere pentru blocarea accesului trecătorilor la mașina de desfundat canale și zona de lucru. Procesul de desfundare a canalului poate fi complex și trecătorii pot distrage atenția operatorului.
9. Poziționați întrerupătorul pedală pentru accesibilitate ușoară. Trebuie să fiți capabil să țineți și să controlați furtunul de ghidare și manetele AUTOFEED, să controlați întrerupătorul pedală și să ajungeți la comutatorul FOR/OFF/REV (Înainte/Oprit/Înapoi).
10. Asigurați-vă că întrerupătorul FOR/OFF/REV (ÎNAINTE/OPRIT/ÎNAPOI) este în poziția OFF (OPRIT).
11. Rulați cablul de-a lungul traseului degajat. Cu mâinile uscate, cuplați curățitorul de canale de scurgere într-o priză cu împământare corespunzătoare. Păstrați toate conexiunile uscate și departe de sol. Dacă nu este suficient de lung cablul de alimentare, folosiți un cablu prelungitor care:
 - Este în stare bună.
 - Are o priză similară cu aceea livrată pe curățitorul de canale de scurgere.

- Este calificat pentru utilizare în exterior și conține marcajul W sau W-A în denumirea cablului (de ex. SOW), sau corespunde cu tipurile H05VV-F, H05RN-F de model IEC (60227 IEC 53, 60245 IEC 57).
- Are fir de dimensiune suficientă. Pentru cabluri prelungitoare până la 50' (15,2 m) lungime, folosiți 16 AWG (1,5 mm²) sau mai greu. Pentru cabluri prelungitoare de 50'-100' (15,2 m – 30,5 m) lungime, folosiți 14 AWG (2,5 mm²) sau mai greu.

Când se utilizează un cordon prelungitor, GFCI de pe mașina de desfundat canale nu protejează prelungitorul. Dacă priza nu este protejată de GFCI, se recomandă utilizarea unei fișe de tip GFCI între priză și cordonul prelungitor pentru a reduce riscul de electrocutare în cazul unui defect în prelungitor.

Instrucțiuni de exploatare

⚠ AVERTIZARE



Întotdeauna purtați ochelari de protecție pentru a vă apăra ochii de murdării și alte obiecte străine.

Purtați întotdeauna mănuși de lucru din piele în bună stare. Mănușile de latex sau mănușile largi sau lavetele se pot răsuci în jurul cablului și pot cauza vătămări personale grave. Purtați mănuși de latex sau cauciuc numai sub mănușile de lucru de piele. Nu folosiți mănuși uzate pentru curățarea canalelor.

Întotdeauna utilizați echipament individual de protecție adecvat în timpul manipulării și utilizării echipamentului de desfundat canale. Canalele de scurgere pot conține substanțe chimice, bacterii și alte substanțe care pot fi toxice, pot cauza infecții, arsuri sau alte probleme. Echipamentul personal de protecție corespunzător conține întotdeauna ochelari de protecție și mănuși de lucru din piele de lucru și poate conține echipamente cum ar fi mănuși de latex sau de cauciuc, măști de față, ochelari, îmbrăcăminte de protecție, măști de respirație și încălțăminte cu vârful de oțel.

Nu permiteți capătului cablului să se oprească din rotație în timp ce mașina funcționează. Aceasta poate suprasolicita cablul și poate cauza încolăcirea, răsucirea, sau ruperea cablului. Răsucirea, frângerea sau ruperea cablului pot cauza vătămări prin lovire sau strivire.

Țineți mâna protejată cu mănuși pe furtunul de ghidare/unitatea AUTOFEED întotdeauna când mașina funcționează. Aceasta asigură un control mai bun al cablului și ajută la prevenirea răsucirii, frângerii și

ruperii cablului. Răsucirea, frângerea sau ruperea cablului pot cauza vătămări prin lovire sau strivire.

Poziționați mașina astfel încât unitatea AUTOFEED să fie la 6" (15 cm) de la intrarea în canal sau sprijiniți corect cablul expus dacă distanța depășește 6". Distanțe mai mari pot cauza probleme de comandă ducând la răsucirea, frângerea și ruperea cablului. Răsucirea, frângerea sau ruperea cablului pot cauza vătămări prin lovire sau strivire.

O singură persoană trebuie să controleze atât cablul cât și întrerupătorul de picior. Dacă se oprește din rotație capătul cablului, operatorul trebuie să poată opri motorul mașinii pentru a preveni răsucirea, frângerea sau ruperea cablului. Răsucirea, frângerea sau ruperea cablului pot cauza vătămări prin lovire sau strivire.

Urmați instrucțiunile de exploatare pentru a reduce riscul de accidentare cauzat de cablurile încolăcite sau răsucite, efectul de bici a capului cablului, răsturnarea mașinii, arsurile chimice, infecțiile și alte cauze.

1. Asigurați-vă că mașina și zona de lucru au fost pregătite corespunzător, iar în zona de lucru nu sunt spectatori sau alte motive de distragere a atenției.

2. Trageți cablul din mașină și îl introduceți în canalul de scurgere. Cel puțin un picior (0,3 m) de cablu trebuie să fie în canalul de scurgere, astfel încât capătul cablului să nu iasă din scurgere și să sară afară când pornește mașina.

Pozați cablul direct de la ieșirea mașinii la deschiderea canalului de scurgere, cu minimizarea cablului expus și schimbărilor de direcție. Nu îndoiiți strâns cablul – aceasta poate mări riscul de răsucire sau rupere.

3. Poziționați-vă corect pentru lucru pentru a vă asigura controlul asupra cablului și mașinii (vezi Figura 9):

- Asigurați-vă că puteți comanda întrerupătorul-pedală. Nu apăsați încă întrerupătorul-pedală. În caz de urgență trebuie să fiți capabil să eliberați întrerupătorul-pedală.

- Fiți sigur că aveți un echilibru bun, nu aveți o distanță de acces prea mare, și nu puteți cădea pe întrerupătorul pedală, pe mașina de desfundat canale, pe canal sau alte pericole.

- Trebuie să fiți capabil să țineți și să controlați furtunul de ghidare și manetele AUTOFEED pe măsură ce cablul avansează în canalul de scurgere și obturare.

- Trebuie să fiți capabili să ajungeți la comutatorul FOR/OFF/REV (ÎNAINTE/OPRIT/ÎNAPOI).



Figura 8 – În poziția de operare

4. Deplasați comutatorul FOR/OFF/REV (Înainte/Oprit/Înapoi) în poziția FOR (înainte). Nu eliberați încă întrerupătorul pedală. Nu rotiți cablul înapoi, exceptând cazurile descrise în mod specific în aceste instrucțiuni. Funcționarea curățitorului de canale de scurgere în poziția REV (înapoi) poate deteriora cablul.

Avansarea cablului în canalul de scurgere

Apucați unitatea AUTOFEED cu o mână și o țineți astfel încât capătul unității să fie la 6" (15 cm) de deschiderea canalului (vezi figura 7). Furtunul de ghidare ajută la protejarea capului activ de deteriorare și conține lichidul evacuat din cablu când acesta este retras din canal. Dacă unitatea AUTOFEED nu este menținută la 6" (15 cm) de deschiderea canalului, cablul nu este susținut corect și se poate răsuci, frânge sau rupe.

Fiți atent cum simțiți furtunul de ghidare în mână. Deoarece furtunul de ghidare este pe deasupra cablului, există o sensibilitate mai mică la sarcina cablului, și poate fi mai dificil de a se observa dacă se rotește sau nu capătul cablului. Dacă capătul cablului nu se rotește, canalul nu este desfundat.



Figura 9 – Maneta de avans Advance/Retrieve (înaintare/Retragere)

Asigurați-vă că cel puțin un picior de cablu este în canal și capătul unității AUTOFEED este la mai puțin de 6" (15 cm) față de deschiderea canalului. Apăsăți întrerupătorul pedală pentru a porni mașina. Pentru a avansa cablul în canal, apăsați maneta ADVANCE (înaintare) (Figura 9). Cablul în rotație își va croi drum în canal.

Trecerea prin sifoane sau alte puncte de transfer

Dacă este dificilă trecerea cablului printr-un sifon, pot fi utilizate următoarele metode sau combinații de metode.

- Mai întâi, scurte șocuri în jos pe cablu/furtunul de ghidare, ambele cu și fără rotirea cablului, pot ajuta la trecerea sculei prin sifon.
- O a doua metodă este să utilizați curățitorul de canale de scurgere în REV (înapoi) pentru câteva secunde în timp ce împingeți cablul. Folosiți această metodă doar atât cât să treceți cablul prin sifon. Rotirea cablului în sens invers poate deteriora cablu. Cu cablul rotindu-se în REV, maneta de avans ADVANCE (înaintare) retrage cablul și maneta RETRIEVE (retragere) avansează cablul.

Dacă nici una din aceste opțiuni nu funcționează, luați în considerare utilizarea unui cablu cu diametrul mai mic sau mai flexibil, sau a unei mașini diferite de desfundat canale RIDGID.

Desfundarea canalului

Întotdeauna mențineți cel puțin o mână pe furtunul de ghidare/unitatea AUTOFEED. Fiți atent cum simțiți furtunul de ghidare în mână și urmăriți rotirea tamburului.

Pe măsură ce introduceți cablul în canal, puteți simți și vedea cum încetinește cablul/tamburul și să simțiți furtunul de ghidare cum începe să se încarce sau să se înfășoare (se va simți ca și cum furtunul de ghidare începe să se răsucească sau să se încolăcească). Aceasta poate fi o tranziție în conducta canalului (sifon, cot, etc.), o acumulare în canal (unsoare, etc.) sau o obturație efectivă. Avansați cablul lent și cu atenție. Nu lăsați cablul să se adune în afara canalului. Acest lucru poate cauza încolăcirea, răsucirea sau ruperea cablului. Mențineți capul unității AUTOFEED la 6" (15 cm) de deschiderea canalului de scurgere.

Fiți atent la lungimea de cablu care a fost avansată în canal. Avansarea cablului într-o conductă de canal mai mare sau o tranziție similară poate cauza răsucirea sau buclarea cablului, împiedicând îndepărtarea din canal. Micșorați lungimea de cablu avansat în trecere pentru a preveni problemele. Lungimea de cablu în tambur poate fi monitorizată prin carcasa transparentă din față (Figura 10).



Figura 10 – Monitorizarea cablului în tambur

Rezolvarea obturației

Atunci când capătul cablului încetează să se mai rotească, acesta nu mai desfundă canalul. Dacă rămâne capătul cablului fixat în obturație și alimentarea este menținută la curățitorul de canale de scurgere, cablul începe să se înfășoare (se va simți ca și cum furtunul de ghidare începe să se răsucească sau să se încolăcească) sau să se adune în afara canalului. Ținând o mână pe furtunul de ghidare puteți simți această înfășurare și să controlați cablul. Cum simțiți cablul înfășurându-se sau dacă se oprește capătul cablului din rotație, dezactivați imediat avansul de înaintare și presăți maneta de mișcare de retragere pentru a elibera capătul cablului din blocaj. Nu mențineți în rotație un cablu blocat într-o obturație. Dacă se oprește capătul cablului din rotație și tamburul continuă să se rotească, cablul se poate răsucii, torsiona sau rupe.

După ce capătul cablului se eliberează din obturație și capătul cablului se rotește din nou, puteți avansa lent capătul cablului în rotație înapoi în obturație. Lăsați capătul cablului în mișcare de „rotație în poziție” în obturație pentru a o sparge complet. Nu încercați să forțați capătul cablului prin obturație. Acționați capătul cablului astfel până când treceți complet de obturație (sau obturații) și canalul permite curgerea.

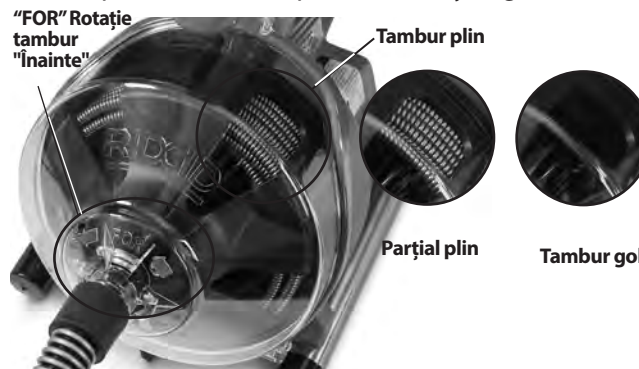
În timpul lucrului la obturație capătul cablului se poate bloca cu reziduuri și bucăți tăiate din obturație. Acest lucru poate împiedica înaintarea ulterioară. Cablul trebuie retras din canalul de scurgere și reziduurile îndepărtate. Vezi secțiunea despre „Retragerea cablului”.

Dacă capătul cablului continuă să fie agățat în obturație, poate să fie necesară utilizarea unui curățitor de canale de scurgere RIDGID diferit.

Manevrarea unei unelte înțepenite

Dacă se oprește capătul cablului din rotație și cablul nu poate fi tras înapoi din obturație, eliberați întrerupătorul-pedală în timp ce țineți ferm unitatea AUTOFEED și furtunul de ghidare și eliberați maneta de avans. Nu îndepărtați mâna de pe furtunul de ghidare deoarece cablul poate să se frângă, răsucescă sau rupă. Motorul se va opri și cablul și tamburul se vor roti înapoi până când energia înmagazinată în cablu este eliberată. Nu îndepărtați mâna de pe unitatea AUTOFEED și furtunul de ghidare până când tensiunea nu este eliberată. Plasați întrerupătorul FOR/OFF/REV în poziția OFF (oprit).

Eliberarea unei scule înțepenite

Dacă cablul este blocat în obturație, țineți comutatorul FOR/OFF/REV (Înainte/Oprit/Înapoi) în poziția REV (înapoi). Cu ambele manete AUTOFEED eliberate, apăsați întrerupătorul pedală mai multe secunde, până se eliberează din blocaj. Nu operați mașina în poziția REV mai mult timp decât necesar pentru a elibera capătul cablului din obturație, deoarece se poate deteriora cablul. Plasați întrerupătorul FOR/OFF/REV (ÎNAINTE/OPRIT/ÎNAPOI) în poziția FOR (înainte) și continuați să desfundați canalul.



Figura 11 – Retragera cablului

Retragerea cablului

1. După ce canalul este deschis, lăsați dacă este posibil apa să curgă în canal pentru a spăla reziduurile scoase de pe conductă și să ajute la curățarea cablului în timp ce este retras. Aceasta se poate realiza prin deschiderea unui robinet în sistem sau alte metode. Acordați atenție nivelului apei, canalul putându-se înfunda din nou.

2. Comutatorul FOR/OFF/REV (Înainte/Oprit/Înapoi) trebuie să fie în poziția FOR (înainte) – nu retrageți cablul având comutatorul FOR/OFF/REV în poziția REV (înapoi); acest lucru poate deteriora cablul. Ca și la avansarea cablului în canalul de scurgere, cablurile se pot agăța în timpul retragerii.

Apăsați maneta de avans RETRIEVE (retragere) pentru a retrage cablul (Figura 11). Țineți mâinile ferm pe unitatea AUTOFEED și furtunul de ghidare pentru control. Capătul cablului poate fi prins în timpul retragerii. Continuați retragerea cablului până când unealta ajunge chiar în deschiderea scurgerii. Eliberați maneta de avans.

3. Eliberați întrerupătorul-pedală și lăsați tamburul să se oprească complet. Nu trageți capătul cablului din canalul de scurgere în timp ce cablul se rotește. Unealta se poate răsuci și poate cauza vătămări grave.
4. Puneți comutatorul FOR/OFF/REV (Înainte/Oprit/Înapoi) în poziția OFF (oprit) și cu mâinile uscate scoateți mașina din priză. Trageți cu mâna cablul rămas din canal și îl introduceți în Curățitorul de canale de scurgere. Dacă este necesar, continuați curățirea urmând procedura de mai sus. Se recomandă mai multe treceri printr-o conductă pentru curățare completă.

Curățarea mașinii

Dacă mașina necesită curățare, o deconectați și, cu mâinile uscate, o scoateți din priză. Scoateți bușonul de scurgere (vezi figura 1) și scurgeți. Dacă este necesar se poate ridica spatele mașinii.

Pregătirea pentru transport

Înfășurați cablul și furtunul întrerupătorului-pedală pe suportul de înfășurare. Fixați așa cum se arată în Figura 12. Fixați AUTOFEED pe cârlig.



Figura 12 – Pregătirea pentru transport

Instrucțiuni de întreținere

⚠️ AVERTIZARE

Comutatorul FOR/OFF/REV trebuie să fie în poziția OFF (oprit) și mașina scoasă din priză înainte de a executa orice lucrări de întreținere.

Întotdeauna purtați ochelari de protecție și alte echipamente de protecție adecvate când executați orice activități de întreținere.

Deschiderea curățitorului de canale de scurgere/demontarea tamburului

Pentru a deschide mașina în vederea curățirii sau schimbării cablului:

1. Dacă este necesar, scurgeți mașina. Scoateți furtunul de ghidare (vezi secțiunea *Asamblare*).
2. Avansați cablul în tambur.
3. Slăbiți (fără să scoateți) cele trei (3) șuruburi ale capacului. (vezi figura 13).
4. Trageți carcasa față drept.
5. Scoateți tamburul prin tragere drept înainte.
6. Asamblați în ordinea inversă. Poate fi necesară rotirea tamburului pentru așezare pe mecanismul de acționare. Asigurați-vă că piulița tamburului este corect așezată pe tambur.



Figura 13 – Deschiderea curățitorului de canale de scurgere

Curățare

După fiecare utilizare, curățați mașina. Scoateți furtunul de ghidare și tamburul/cablul de pe mașină. Dacă se dorește se poate folosi un detergent moale sau o soluție antibacteriană. Nu folosiți solvenți, abrazivi sau alți agenți de curățare duri.

Mașina – folosiți o lavetă moale, umedă pentru a șterge mașina și a șterge cavitatea tamburului. Nu scufundați sau spălați mașina sub apă curentă. Nu permiteți pătrunderea apei în motor sau la alte componente electrice. Asigurați-vă că unitatea este complet uscată înainte de a o racorda la curentul electric și utiliza.

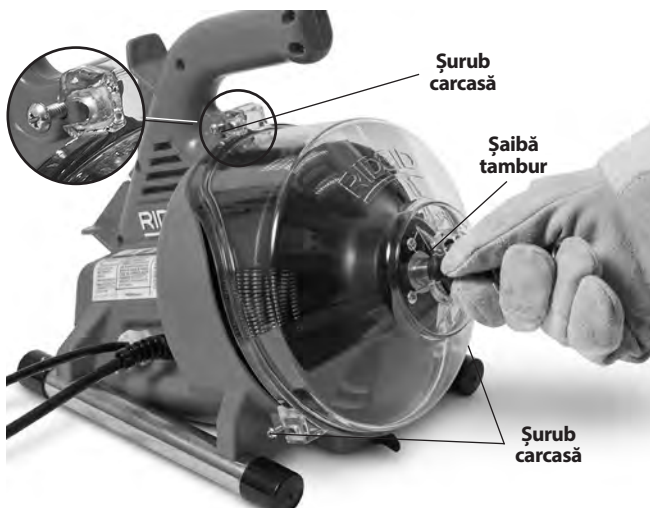
Carcasa față – Demontați de pe mașină, spălați cu apă curentă și o ștergeți cu o lavetă moale umedă.

Tamburul și cablul – Spălați tamburul și cablul sub apă curentă după fiecare utilizare, pentru a preveni efectele de deteriorare ale sedimentelor și compușilor de curățare a scurgerilor. Lăsați să se usuce înainte de montarea tamburului pentru a reduce coroziunea cablului.

Unitatea AUTOFEED – Spălați ansamblul AUTOFEED cu apă și lubrifiați cu ulei de mașină ușor.

Furtunul de ghidare – Spălați cu apă și scurgeți.

Înlocuirea cablului

1. Îndepărtați furtunul de ghidare (vezi secțiunea *Asamblare*) și carcasa față/tamburul (Figura 13).
2. Trageți cablul afară din fața tamburului.
3. Scoateți cinci (5) șuruburi care țin spatele tamburului (Figura 14).
4. Decuplați capătul cablului de la spatele tamburului (Figura 15). Îndepărtați cablul complet de pe tambur.
5. Avansați capătul noului cablu prin ieșirea tamburului. Atașați capătul la spatele tamburului arătat în Figura 15.



Figura 14 – Demontarea spatelui tamburului

6. Așezați tamburul pe spate și avansați manual cablul nou în tambur.

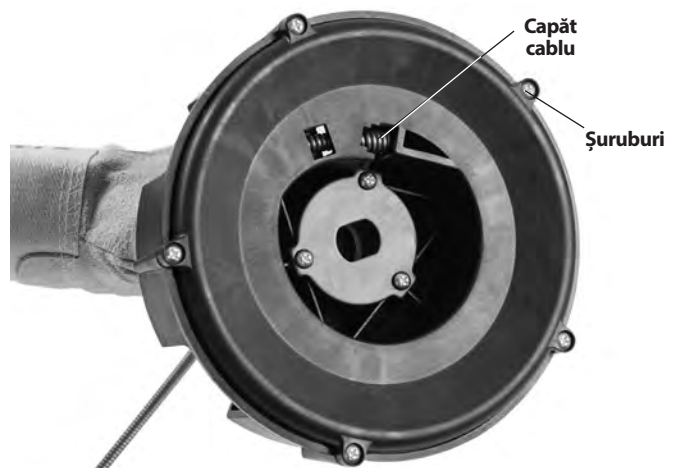

Figura 15 – Atașarea cablului la tamburul interior

7. Montați tamburul pe mașină (Figura 16). Rotiți tamburul până se așează pe loc.

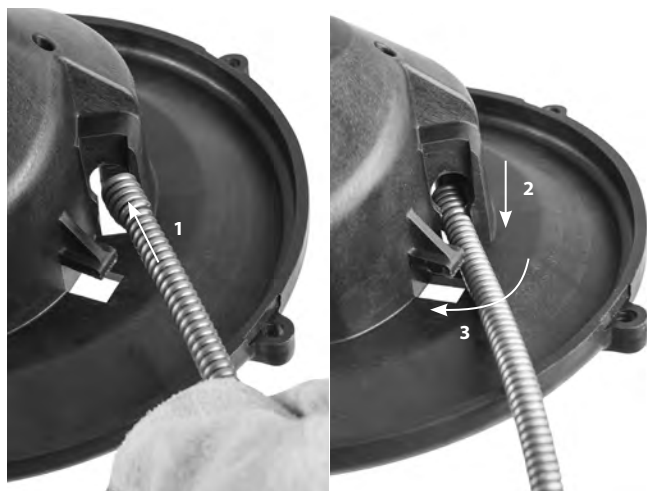

Figura 16 – Introducerea tamburului în mașină

8. Montați carcasa față și furtunul de ghidare.

Echipamente opționale

⚠ AVERTIZARE

Pentru a reduce riscul de vătămare utilizați numai accesoriile proiectate special și recomandate pentru utilizare cu mașina de desfumat canale de scurgere RIDGID PowerClear, cum sunt cele listate mai jos.

	Nr. catalog	Nr. model	Descriere
	41937	—	Mănuși de desfumat canale de scurgere RIDGID, piele
	55983	—	¼" x 30' (6 mm x 9,1 m) Cablu MAXCORE™ 50

Mai multe informații referitoare la echipamentul disponibil pentru mașina de desfumat canale de scurgere PowerClear pot fi găsite în catalogul RIDGID și online la RIDGID.com.

Depozitarea mașinii

⚠ AVERTIZARE Curățitorul de canale de scurgere trebuie păstrat uscat și la interior sau bine acoperit dacă este păstrat în exterior. Depozitați mașina într-o zonă închisă, ferită de accesul copiilor și al persoanelor nefamiliarizate cu mașinile de desfumat canale. Mașina poate cauza vătămări grave în mâinile utilizatorilor neinstruiți.

Service și reparații

⚠ AVERTIZARE

Un service sau o reparație incorect executate pot face mașina nesigură pentru utilizare.

Instrucțiunile de întreținere vor aborda majoritatea cerințelor de service ale acestei mașini. Orice problemă care nu este abordată în acest capitol trebuie rezolvată numai de un tehnician de service autorizat RIDGID.

Mașina-unealtă trebuie dusă la un Centru de service independent autorizat RIDGID sau returnată la fabrică. Utilizați numai piese de schimb RIDGID.

Pentru informații privind cel mai apropiat centru de service independent RIDGID sau pentru orice întrebări referitoare la lucrările de service sau reparații:

- Contactați distribuitorul local RIDGID.
- Vizitați RIDGID.com pentru a găsi punctul local de contact RIDGID.
- Contactați departamentul tehnic de service Ridge Tool Technical Service Department la rttechservices@emerson.com, sau apelați în S.U.A. și Canada (800) 519-3456.

Dezafectare

Componente ale mașinii de desfumat canale de scurgere PowerClear conțin materiale valoroase și pot fi reciclate. Există companii specializate în reciclare care pot avea reprezentanțe locale. Dezafectați componentele în conformitate cu toate reglementările în vigoare. Pentru informații suplimentare contactați autoritățile locale de gestionare a deșeurilor.



Pentru țările CE: Nu aruncați echipamentele electrice împreună cu deșeurile menajere!

În conformitate cu Directiva Europeană 2012/19/UE privind deșeurile de echipamente electrice și electronice, și implementarea acesteia în legislația națională, echipamentele electrice care nu mai pot fi folosite trebuie colectate și reciclate într-un mod nepoluant.

Depanare

PROBLEMĂ	CAUZE POSIBILE	REZOLVARE
Răsucirea sau ruperea cablului.	Cablul este forțat.	Nu forțați cablul! Lăsați burghiul cu bulb să-și facă treaba.
	Cablul utilizat în conductă cu diametrul incorect.	Folosiți cablul corect pentru țeavă.
	Motor comutat pe mers înapoi.	Utilizați mersul înapoi numai în cazul în care cablul este prins în blocaj.
	Cablul expus la acid.	Curățați cablurile periodic.
	Cablul uzat.	În cazul în care cablul este uzat, înlocuiți-l.
	Cablul nu este sprijinit corespunzător.	Sprijiniți corespunzător cablul, vezi instrucțiunile.
Cablul se oprește din rotație când întrerupătorul-pedală este apăsat. Repornire când întrerupătorul pedală este apăsat din nou.	Orificiu în întrerupătorul de picior sau furtun.	Înlocuiți componenta deteriorată.
	Orificiu în întrerupătorul cu diafragmă.	Dacă nu s-a constatat nici o problemă cu pedala sau furtunul, înlocuiți comutatorul cu diafragmă.
Cablul se rotește într-un sens dar nu și în celălalt.	Comutator FOR/OFF/REV (Înainte/Oprit/Înapoi) defect.	Înlocuiți comutatorul.
Întrerupătorul de siguranță la curent rezidual (GFCI) declanșează când mașina este pusă în priză sau întrerupătorul pedală este apăsat.	Cordon de alimentare deteriorat.	Înlocuiți setul de cordon.
	Scurtcircuit în motor.	Duceți motorul la cel mai apropiat centru independent RIDGID de service.
	Întrerupătorul de siguranță la curent rezidual (GFCI) defect.	Înlocuiți setul de cordon.
Unitatea AUTOFEED nu funcționează.	Umezeală în motor, blocul comutator sau pe fișă.	Duceți curățitorul de canale de scurgere la cel mai apropiat centru independent RIDGID de service.
	Unitatea AUTOFEED plină de reziduuri.	Curățați unitatea AUTOFEED.
Mașina are bățai sau se mișcă în timpul desfundării canalului.	Unitatea AUTOFEED necesită lubrifiere.	Lubrificați unitatea AUTOFEED cu ulei ușor de mașină.
	Cablul nu este distribuit uniform.	Trageți afară tot cablul și avansați-l din nou, distribuit uniform.
	Tampoanele nu sunt pe sol.	Amplasați pe o suprafață plană stabilă.
	Baza nu este plană.	Amplasați pe o suprafață plană stabilă.

PowerClear™ lefolyótisztító gép



⚠ FIGYELMEZTETÉS!

A berendezés használata előtt figyelmesen olvassa el ezt az útmutatót. A figyelmeztetések és utasítások meg nem értése és be nem tartása áramütést, tüzet és/vagy súlyos sérülést okozhat.

PowerClear™ lefolyótisztító gép

Jegyezze fel és őrizze meg alább a sorozatszámot, melyet az adattáblán talál meg.

Sorozat-
sz.

--	--

Tartalomjegyzék

A berendezés sorozatszámának rögzítésére szolgáló rész	249
Biztonsági szimbólumok	251
A szerszámgépekre vonatkozó általános biztonsági figyelmeztetések	251
A munkaterület biztonsága	251
Elektromos biztonság	251
Személyes biztonság	252
A szerszámgép használata és karbantartása	252
Szerviz	252
Különleges biztonsági információk	252
A lefolyótisztító biztonsága	253
Ismertetés és műszaki adatok	253
Ismertetés	253
Műszaki adatok	254
A kapcsoló ikonjai	254
A gép összeszerelése	255
A vezetőtömlő/AUTOFEED szerelvény beállítása	255
Használat előtti ellenőrzés	255
A gép és a munkaterület elrendezése	256
Használati utasítás	258
A kábel betolása a lefolyóba	259
Áthaladás szifonokon és egyéb átmeneteken	259
A lefolyó tisztítása	259
Az eltömődés eltávolítása	260
Elakadt szerszám kiszabadítása	260
Elakadt szerszám kiszabadítása	260
A kábel kihúzása	260
A gép leürítése	261
Előkészítés szállításhoz	261
Karbantartási útmutató	261
A lefolyótisztító felnyitása/A dob kivétele	261
Tisztítás	261
A kábel cseréje	262
Opcionális felszereltség	262
A gép tárolása	262
Szerviz és javítás	263
Ártalmatlanítás	263
Hibaelhárítás	264
EK megfelelőségi nyilatkozat	Hátsó borító belseje
Örökgarancia	Hátsó borító

*Eredeti használati utasítás fordítása

Biztonsági szimbólumok

Az üzemeltetési útmutatóban és a terméken szereplő biztonsági szimbólumok és jelzőszavak fontos biztonsági információk közlésére szolgálnak. Ez a rész ezen szimbólumok és jelzőszavak megértését segíti.



Ez a biztonsági figyelmeztető szimbólum. A szimbólum a lehetséges személyi sérülés kockázatára hívja fel a figyelmet. Az esetleges sérülések vagy halál elkerülésének érdekében tartsa be a szimbólumot követő biztonsági üzeneteket.

⚠ VESZÉLY

A VESZÉLY szó olyan kockázatos helyzetet jelöl, melyet ha nem kerülnek el, halállal vagy komoly sérülésekkel jár.

⚠ FIGYELMEZTETÉS

A FIGYELMEZTETÉS szó olyan kockázatos helyzetet jelöl, melyet ha nem kerülnek el, halállal, vagy komoly sérülésekkel járhat.

⚠ VIGYÁZAT

A VIGYÁZAT szó olyan kockázatos helyzetet jelöl, mely kisebb, mérsékeltebb sérülésekkel járhat.

MEGJEGYZÉS

A MEGJEGYZÉS szó a vagyontárgyak védelmével kapcsolatos információkat jelöli.



Ez a szimbólum azt jelenti, hogy figyelmesen olvassa el az üzemeltetési útmutatót a készülék használata előtt. A kezelési útmutató fontos információkat tartalmaz a készülék biztonságos és megfelelő használatával kapcsolatban.



Ez a szimbólum azt jelenti, hogy a szemsérülések elkerülésének érdekében mindig viseljen oldalármékolóval ellátott védőszemüveget vagy szemvédőt, amikor kezeli vagy használja a készüléket.



Ez a szimbólum azt jelzi, hogy a kezeket, ujjakat és más testrészeket a lefolyótisztító kábel elkaphatja, megcsavarhatja, ill. összezúzhatja.



Ez a szimbólum áramütés kockázatát jelöli.

A szerszámgépekre vonatkozó általános biztonsági figyelmeztetések*

⚠ FIGYELMEZTETÉS

A szerszámgéphez tartozó összes biztonsági figyelmeztetést, útmutatót, ábrát és előírást el kell olvasni. Az utasítások be nem tartása áramütést, tüzet és/ vagy súlyos sérülést eredményezhet.

MINDEN FIGYELMEZTETÉST ÉS UTASÍTÁST ŐRIZZEN MEG A KÉSŐBBIEKRE!

A figyelmeztetésekből a „szerszámgép” kifejezés az Ön hálózati áramforrásról működő (vezetékes) vagy akkumulátoros működésű (vezeték nélküli) szerszámgépére vonatkozik.

A munkaterület biztonsága

- **A munkakörnyezetet tartsa tisztán, és biztosítsa a megfelelő megvilágítást.** A zsúfolt vagy sötét helyek vonzzák a baleseteket.
- **Ne működtesse a szerszámgépeket robbanásveszélyes környezetben, például gyúlékony folyadékok, gázok vagy por jelenlétében.** A szerszámgépek szikrák begyűjthetik a porokat és gőzöket.
- **A szerszámgép működtetése során tartsa távol a gyermekeket és az ott tartózkodókat.** Figyelmének elvonása esetén elvesztheti ellenőrzését a készülék fölött.

Elektromos biztonság

- **A tápkábel dugója meg kell, hogy feleljen az aljzatnak. A dugót átalakítani szigorúan tilos. Földelt (tesztelt) szerszámgépekkel tilos adapterdugót használni.** Az átalakítás nélküli dugók és a hozzájuk illő aljzatok használata csökkenti az áramütés veszélyét.
- **Kerülje a testelt vagy földelt felületek, például csövek, fűtőtestek, tűzhelyek és hűtők érintését.** Ezekben az esetekben, ha az Ön teste testelt vagy földelt, nagyobb az áramütés veszélye.
- **Óvja a szerszámgépeket az eső vagy nedvesség hatásától.** A gépbe jutó víz növeli az áramütés kockázatát.
- **A kábelt tilos nem rendeltetésszerűen használni. A szerszámgépet tilos a kábelnél fogva szállítani, húzni, ill. az aljzattól kihúzni. A kábelt távol kell tartani a hőhatásoktól, olajtól, éles szélektől, ill. mozgó alkatrészekről.** A sérült, ill. beakadt vezeték megnöveli az áramütés kockázatát.
- **Ha a szerszámgépet a szabadban használja, kültéri használatra szolgáló hosszabbítószinórt alkalmazzon.** A kültéri használatra engedélyezett hosszabbító használata csökkenti az áramütés veszélyét.
- **Ha a szerszámgépet feltétlenül nedves helyen kell használni, hibaáram-védőkapcsolóval (GFCI) védett tápot alkalmazzon.** A hibaáram-védőkapcsoló használatával csökkenthető az áramütés kockázata.

* A jelen kézikönyv Szerszámgépekre vonatkozó általános biztonsági figyelmeztetések c. fejezetében leírt szöveg az előírásoknak megfelelően az UL/CSA 62841 kiadású szabvány szó szerinti kivonata. E fejezet számos különböző típusú szerszámgéphez tartalmaz általános biztonsági gyakorlatokat. Nem mindegyik óvintézkedés vonatkozik mindegyik szerszámra; egyes leírt óvintézkedések esetleg erre a szerszámra nem vonatkoznak.

Személyes biztonság

- **Legyen elővigyázatos, figyeljen oda a munkára, és megfontoltan használja a szerszámgépet. Ne használja a szerszámgépet fáradtan, illetve gyógyszer, alkohol vagy kábítószer hatása alatt.** A szerszámgépek működése során egy pillanatnyi figyelmetlenség is súlyos személyi sérülést okozhat.
- **Használjon személyi védőfelszerelést. Mindig viseljen szemvédőt.** A körülményeknek megfelelő védőfelszerelés, például porszűrő maszk, csúszásmentes biztonsági lábbeli, védősisak vagy fülvédő használatával csökkenthető a személyi sérülés kockázata.
- **A szándékolatlan elindítást meg kell akadályozni. Mielőtt a szerszámgépet az áramforráshoz és/vagy akkuhoz csatlakoztatná, felvenné, ill. szállítaná, mindig ellenőrizze, hogy a kapcsoló OFF (Ki) állásban van-e.** Ha a szerszámgépeket úgy szállítja, hogy ujjja a kapcsolón van, ill. bekapcsolt kapcsolójú szerszámgépet köt be a hálózatba, az minden esetben balesetveszélyes.
- **Távolítson el minden beállítókulcsot a szerszámgép bekapcsolása előtt.** Ha a szerszámgép egy forgó alkatrészén rajta marad egy kulcs, az személyi sérüléshez vezethet.
- **Ne végezzen munkát veszélyesen kinyújtózott helyzetben. Mindig stabilan álljon, és ügyeljen az egyensúlyára.** Így váratlan helyzetben könnyebben megőrizheti uralmát a szerszámgép fölött.
- **Öltözködjön megfelelően. Ne viseljen laza ruhát vagy ékszert. Tartsa távol a mozgó alkatrészekről a haját és ruháját.** A laza ruházatot, ékszereket vagy hosszú hajat bekapathatják a mozgó alkatrészek.
- **Ha csatlakoztathatók porelszívó és -gyűjtő berendezések, akkor gondoskodjon ezek megfelelő csatlakoztatásáról és használatáról.** Porgyűjtés alkalmazásával csökkenthetők a porral kapcsolatos veszélyek.
- **Ne hagyja, hogy a gyakori szerszámhasználat adta tájékozottság elbizakodottságra, ill. a szerszámok biztonsági elveinek figyelmen kívül hagyására adjon okot.** Az óvatlanság miatt a másodperc törtrésze alatt súlyos személyi sérülés keletkezhet.

A szerszámgép használata és karbantartása

- **Ne erőltesse túl a szerszámgépet. Mindig az alkalmazásnak megfelelő szerszámgépet használjon.** A megfelelő szerszámgéppel jobban, biztonságosabban végezhető el a munka, és a készülék a tervezett sebességgel fog működni.
- **Ne használja a szerszámgépet, ha az a kapcsolóval nem kapcsolható BE vagy KI.** A kapcsoló segítségével nem vezérelhető szerszámgép veszélyes, és javításra szorul.

- **Mielőtt bármilyen beállítást végezne, kiegészítőt cserélne, vagy eltenné a szerszámgépet, húzza ki annak dugaszát az elektromos aljzatból, illetve válassza le róla az akkumulátort.** Az ilyen megelőző biztonsági intézkedésekkel csökkenthető a szerszámgép véletlen beindításának veszélye.
- **A használaton kívüli szerszámgépet gyermekek előtt elzárt helyen tartsa. Ne engedje, hogy olyan személy használja a berendezést, aki nem ismeri jól azt, vagy a jelen útmutatót.** Gyakorlatlan felhasználó kezében a szerszámgépek veszélyesek lehetnek.
- **A szerszámgépeket karban kell tartani. Ellenőrizze, hogy a mozgó alkatrészek igazítása megfelelő-e, nem akadnak-e, nincsenek-e törött alkatrészek, ill. nem látható-e a szerszámgép működését zavaró egyéb állapot. Ha a szerszámgép sérült, használat előtt ki kell javíttatni.** Sok baleset a nem megfelelően karbantartott szerszámgépek okoznak.
- **A vágóeszközöket tartsa élesen és tisztán.** A megfelelően karbantartott, éles vágóélű vágóeszközök kisebb valószínűséggel akadnak el, és könnyebb velük dolgozni.
- **A szerszámgépet, a kiegészítőket, a betétkéseket stb. a jelen használati útmutatónak megfelelően használja, figyelembe véve a munkakörülményeket és az elvégzendő munka jellegét.** A szerszámgépnek a tervezettől eltérő alkalmazása veszélyes helyzetet eredményezhet.
- **A fogantyúkat tartsa szárazon, tisztán, valamint olaj- és zsírmentesen.** Ha a fogantyúk, ill. a megfogófelületek csúszósak, akkor a használat nem lehet biztonságos, és váratlan helyzetekben megszűnhet a szerszám feletti uralom.

Szerviz

- **A szerszámgép javítását bízva képzett javító szakemberre, akinek az eredetivel azonos cserealkatrészeket kell használnia.** Ezzel biztosítható a szerszámgép biztonságának fenntartása.

Különleges biztonsági információk

▲ FIGYELMEZTETÉS

Ez a rész kizárólag a jelen szerszámgépre vonatkozó biztonsági információkat tartalmaz.

Az áramütés, tűz és a súlyos személyi sérülések kockázatának csökkentése érdekében a PowerClear lefolyótisztító gép használata előtt alaposan olvassa el ezeket az információkat.

**MINDEN FIGYELMEZTETÉST ÉS UTASÍTÁST
ŐRIZZEN MEG A KÉSŐBBIEKRE!**

Az útmutatót a berendezéssel együtt tárolja, hogy az mindig elérhető legyen a kezelő számára.

A lefolyótisztító biztonsága

- **A szerszám használata előtt ellenőrizze a tápkábelhez tartozó hibaáram-védőkapcsoló (FI-relé) megfelelő működését.** A megfelelően működő FI-relé csökkenti az áramütés veszélyét.
- **Kizárólag FI-relével védett hosszabbító kábelek használata engedélyezett.** A gép tápkábeléhez tartozó FI-relé nem véd a hosszabbító kábelek okozta áramütés ellen.
- **A forgó kábelt kizárólag a gyártó által ajánlott kesztyűben szabad megfogni.** A latex anyagú, ill. laza illeszkedésű kesztyűk, rongyok a kábel köré tekeredhetnek, és súlyos személyi sérülést okozhatnak.
- **Ne engedje, hogy a vágószerszám forgása leálljon, miközben a kábel forog.** Ez ugyanis túlerőltetheti a kábelt, a megcsavarodásához, megtöréséhez, ill. elszakadásához vezethet, és súlyos személyi sérüléssel járhat.
- **A kábelt és a kapcsolót ugyanannak a személynek kell kezelnie.** Ha a kábelvég forgása leáll, akkor a kezelőnek képesnek kell lennie a gép motorjának azonnali kikapcsolására, a kábel megcsavarodásának, megtörésének és szakadásának megelőzése érdekében.
- **Ha a lefolyóvezetékben gyaníthatóan vegyszer, baktérium, ill. egyéb mérgező vagy fertőző anyag van jelen, akkor a gyártó által javasolt kesztyű alatt viseljen latex- vagy gumikesztyűt, valamint viseljen védőszemüveget, arcmaszkot, védőruházatot és légzőkészüléket.** A lefolyókban vegyszerek, baktériumok, ill. egyéb, égési sérülést okozó, mérgező vagy fertőző anyagok lehetnek jelen, melyek súlyos személyi sérülést okozhatnak.
- **Tartson megfelelő higiéniát. A szerszám mozgatása, kezelése során tilos enni és dohányozni. A lefolyótisztító berendezés kezelése vagy használata után forró, szappanos vízzel mossa meg a kezét és a lefolyó tartalmának kitett egyéb testrészeit.** Ezzel csökkenthetők a mérgező, ill. fertőző anyagoknak való kitettség egészségügyi kockázatai.
- **Kizárólag az ajánlott méretű lefolyókhoz használja a lefolyótisztítót.** Ha nem a megfelelő méretű lefolyótisztítót használja, az a kábel megcsavarodásához, megtöréséhez, ill. elszakadásához vezethet, és személyi sérüléssel járhat.
- **Ha a gép jár, akkor kesztyűs kezét végig tartsa a vezetőtömlőn/AUTOFEED® egységen.** Így ugyanis a kábel jobban irányítható, és megelőzhető a megcsavarodása, megtörése és elszakadása, ami súlyos személyi sérüléssel járhat.

- **A gépet úgy helyezze el, hogy az AUTOFEED egység a lefolyó torkolatától 6" (15 cm) távolságon belülre kerüljön. Ha a távolság 6" (15 cm) értéknél nagyobb, akkor a szabadon levő kábelt megfelelően támassza alá.** Ennél nagyobb távolság esetén a kábel megcsavarodhat, megtörhet, ill. elszakadhat. A megcsavarodó, megtörő, ill. elszakadó kábel ütéses, zúzások sérülést okozhat.
- **A gépet kizárólag a jelen kézikönyvben leírt esetekben működtesse REV (fordított forgásirányú) módban.** A fordított irányú forgás károsíthatja a kábelt. Ez az üzemmód kizárólag a kábelvég eltömődéstől való eltávolítására szolgál.
- **A forgó dobtól és vezetőcsőtől tartsa távol a kezét.** A dobba csak akkor szabad benyúlni, ha a gép ki van húzva. A mozgó részek ugyanis elkapathatják a kezét.
- **Ne viseljen laza ruhát vagy ékszert. Tartsa távol a mozgó alkatrészekről a haját és ruháját.** A laza ruházatot, ékszereket vagy hosszú hajat megragadhatják a mozgó alkatrészek.
- **A gép használata tilos, ha a készülék vagy a kezelő vízben áll.** A vizes aljzat megnöveli az áramütés kockázatát.

Ha kérdései vannak ezzel a RIDGID® termékkel kapcsolatban:

- Lépjen kapcsolatba a helyi RIDGID®-forgalmazóval.
- Látogasson el a RIDGID.com címre, és keresse meg az Ön esetében illetékes RIDGID kapcsolattartási pontot.
- Forduljon a Ridge Tool műszaki szolgáltatási részlegéhez az rtctechservices@emerson.com címen, illetve az USA-ban és Kanadában a (800) 519-3456 számon.

Ismertetés és műszaki adatok

Ismertetés

A RIDGID® PowerClear™ lefolyótisztító gépet mosogatók, fürdőkádak és zuhanyozók ¾" (20 mm) és 1½" (40 mm) közötti átmérőjű lefolyóvezetékeinek tisztítására tervezték. A gép 30' (9 m) kábellel rendelkezik.

A PowerClear lefolyótisztító kétirányú AUTOFEED® kábelelőtoló mechanizmussal van felszerelve, amely egy kar lenyomására 18 láb/perces sebességgel előrefelé tolja, ill. visszafelé húzza a kábelt. Az AUTOFEED egységgel együtt egy állítható vezetőtömlő teszi lehetővé, hogy a kábelt közvetlenül a lefolyóba lehessen vezetni. Így minimálisra csökkenthető a keletkező szennyeződés és megóvhatók a szaniterszerelvények.

A dob és a kábel forgását a FOR/OFF/REV kapcsoló, a motor be- és kikapcsolását pedig pneumatikus lábkapcsoló szabályozza. A kábelbe hibaáram-védőkapcsoló (FI-relé) van beépítve.

A lefolyótisztító házának elülső része átlátszó, így a kábel helyzete szemmel követhető.

A PowerClear lefolyótisztítót WC-knél nem ajánlott használni.

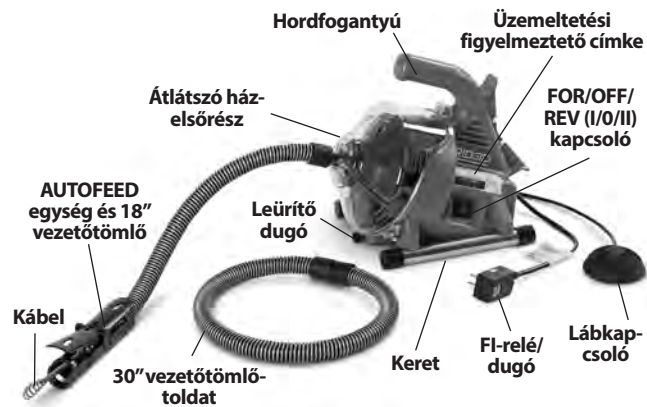

1. ábra – PowerClear lefolyótisztító gép

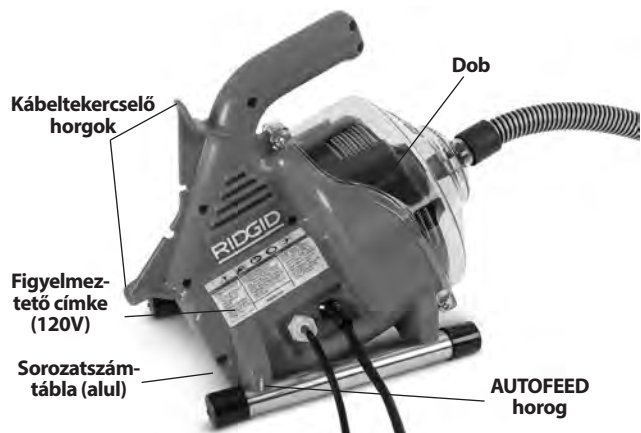

2. ábra – PowerClear lefolyótisztító gép

Műszaki adatok

Vezetékkapacitás.....	3/4" – 1 1/2" (20 mm - 40 mm)
Dobkapacitás	30' (9,1 m) hosszúságú, 1/4" (6 mm) átmérőjű kábel
Kábel.....	1/4" x 30' (6 mm x 9,1 m) MAXCORE™ 50 kábel
Motor típusa	Univerzális
Motor névleges értékei.....	120V 230V
	1/4 LE 120W
	0,9 A, 60Hz 0,5 A, 50Hz

A gép műszaki adatairól lásd az adattáblát.

Terhelésmentes fordulatszám (no)450 ford./perc

AUTOFEED egység előtolási sebessége18 láb/perc (5,5 m/perc)

Kezelőszervek.....Előre/OFF/Pillanatkapcsolós fordított forgásirány
Be-/kikapcsolás Pneumatikus lábkapcsolós motorvezérlés
Kábel előtolása/visszahúzása
AUTOFEED egység konfigurálható megvezető tömlővel

Üzemi hőmérséklet.....20° - 120°F (-7° - 49°C)
Tömeg.....12 lbs (5,44 kg)
Méretek, HxSxM 14" x 9" x 11.5"
(356 mm x 229 mm x 292 mm)

Hangnyomásszint (L_{PA})* 70 dB(A), K=3

Hangteljesítményszint (L_{WA})* 79 dB(A), K=3

* A hangterhelési értékek a következő szabványos vizsgálat alapján kerülnek kimérésre: EN 62481-1 szabvány.

- A hangkibocsátás az Ön elhelyezkedésétől, valamint a szerszámok konkrét felhasználásától függően változó lehet.
- Mindegyik alkalmazáshoz külön kell kiértékelni a napi zajterhelési szinteket, és szükség esetén meg kell hozni a megfelelő biztonsági intézkedéseket. Az expozíciós szintek kiértékelésénél azt az időt is figyelembe kell venni, amikor a szerszám ki van kapcsolva és nincs használatban. Ez az idő jelentősen csökkentheti a teljes munkaidőre eső expozíciós szintet.

A kapcsoló ikonjai

- I Forgatás előre felé (FOR)
- O Kikapcsoló gomb
- II Forgatás hátra felé (REV)

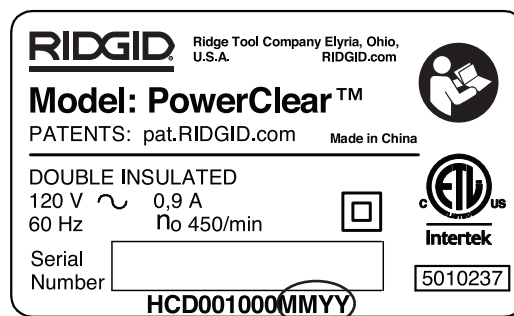

3. ábra – A gép sorozatszáma

A gép sorozatszáma a ház alsó részén található. Az utolsó 4 számjegy mutatja a gyártás hónapját és évét. (MM = hónap, YY = év).

MEGJEGYZÉS A jelen gép feladata a lefolyócsövek megtisztítása. Szakszerű használat esetén a gép nem károsítja a megfelelő állapotú, tervezésű, építésű és karbantartású lefolyócsöveket. Ha a lefolyócső rossz állapotú, illetve nem megfelelően tervezett, épített vagy karbantartott, akkor a lefolyótisztítási eljárás esetleg nem hatékony, illetve károsíthatja a lefolyócsövet. A lefolyó állapotának tisztítást megelőző felmérésére a legjobb módszer a kamera hasz-

nálátával történő szemrevételezés. A lefolyótisztító nem rendeltetésszerű használata károsíthatja a lefolyótisztítót és a lefolyót is. A jelen gép nem feltétlenül képes minden eltömődés kitisztítására.

A gép összeszerelése

⚠ FIGYELMEZTETÉS

Kövesse a megfelelő összeszerelési folyamatot a használat során bekövetkező komoly sérülések kockázatának csökkentése érdekében. Összeszerelés előtt a FOR/OFF/REV kapcsolónak OFF (Ki) állásban kell lennie, és a gépet ki kell húzni a hálózathoz.

A vezetőtömlő/AUTOFEED szerelvény beállítása

Az AUTOFEED vezetőtömlő 18"-os, ill. 48"-os vezetőtömlőként is összeszerelhető, attól függően, hogy a PowerClear mekkora távolságban lesz a lefolyó torkolatától. A 18"-os vezetőtömlő akkor használható jól, ha a gépet közvetlenül a mosdó/mosogató mellé lehet elhelyezni, pl. a konyhában vagy a fürdőszobában. A 48"-os vezetőtömlőre akkor lehet szükség, ha a gépet a fürdőkád mellé, a padlóra kell elhelyezni. Az AUTOFEED szerelvény az alkalmazott vezetőtömlőtől függetlenül a lefolyó torkolatától 6" (15 cm) távolságon belül kell, hogy legyen. A vezetőtömlőt ne toldja meg 48"-nál hosszabbra.

1. Ha szükséges, kösse össze a 18"-os és a 30"-os vezetőtömlő-szakaszt. A csatlakozás összetolható típusú - a dugós részt nyomja bele az aljzatos részbe, és ellenőrizze, hogy stabil-e az illeszkedés.
2. Vegye le és tegye hulladékba a kábelvégsapkát (új gépeknel). Húzzon ki elegendő kábelt a dobból ahhoz, hogy át lehessen tolni a vezetőtömlőn és az AUTOFEED egységen.
3. Tolja át a kábelt a vezetőtömlőn. Emelje fel az ELŐTOLÁS és VISSZAHÚZÁS karokat, hogy a kábel kiöblösődő vége átférjen az AUTOFEED egységen. (5. ábra).

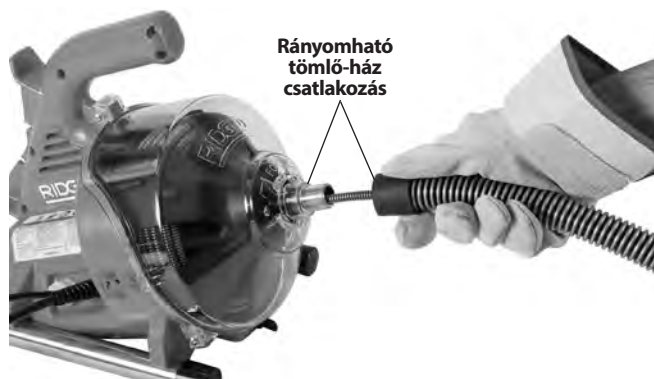

4. ábra – A kábel betolása a vezetőtömlőbe



5. ábra – A kábel átvezetése az AUTOFEED® szerelvényen

4. Engedje el az ELŐTOLÁS és VISSZAHÚZÁS karokat.
5. Rögzítse a vezetőtömlőt a géphez. Ehhez a tömlőt tolja rá a ház elülső részének orr-részére (4. ábra). Eltávolítása fordított sorrendben történik.

Használat előtti ellenőrzés

⚠ FIGYELMEZTETÉS



Minden egyes használat előtt vegye szemügyre a lefolyótisztító gépet, és orvosoljon minden problémát, hogy csökkentse az áramütésből, a megcsavarodott

vagy szakadt kábeltől, a vegyi égési sérülésekből, a fertőzésből, illetve az egyéb okokból következő komoly sérülések kockázatát, és megelőzze a lefolyótisztító meghibásodását.

A lefolyótisztító ellenőrzéséhez mindig viseljen védőszemüveget, bőr munkakesztyűt és egyéb megfelelő személyi védőfelszerelést.

1. Ellenőrizze a bőr munkakesztyűt. Ügyeljen rá, hogy jó állapotban legyen, lyukak, szakadások, ill. olyan laza részek nélkül, amelyeket a forgó kábel elkaphat. Nem megfelelő, ill. sérült kesztyűt viselni tilos. A kesztyű védi a kezét a forgó kábeltől és a lefolyó tartalmától. Ha a kesztyű nem bőr munkakesztyű, ill. sérült vagy kopott, akkor ne használja a gépet mindaddig, amíg nem áll rendelkezésre megfelelő kesztyű.
2. Ügyeljen rá, hogy a lefolyótisztító gép ki legyen hűzva. Ellenőrizze a tápkábelt, a hibaáram-védőkapcsoló (FI-relé) (ha van) és a dugó épségét. Ha a dugót átalakították, ill. a kábel sérült, akkor az áramütés elkerülése érdekében tilos használni a gépet mindaddig, amíg a kábelt szakképzett szerelő ki nem cseréli.
3. Tisztítsa meg a lefolyótisztítót, a fogantyúkkal és kezelőszervekkel együtt. Ez megkönnyíti a szemrevételezéses ellenőrzést, egyben megakadályozza, hogy a gép vagy egyik kezelőeleme kicsússzon a kezéből. A gépet a karbantartási útmutató szerint kell megtisztítani és karbantartani.

4. Ellenőrizze a következőket a lefolyótisztító gépen:
 - Megfelelő összeszereltség, hiánytalanság.
 - Törött, kopott, hiányzó, hibás beállítású, beragadt részek.
 - Ellenőrizze, hogy a lábkapcsoló csatlakozik-e a lefolyótisztító géphez. Lábkapcsoló nélkül ne működtesse a gépet.
 - Figyelmeztető címke megléte és olvashatósága (Lásd 1. és 2. ábra).
 - Az AUTOFEED egység karjainak sima, zökkenőmentes mozgása (9. ábra).
 - A biztonságos, normál működést megakadályozó bármilyen körülmény.

Ha bármilyen problémát talál, annak kijavításáig ne használja a lefolyótisztítót.

5. Tisztítson le minden törmeléket a kábelről. Ellenőrizze, hogy a kábel nem kopott, sérült-e. Ellenőrizze a következőket:
 - A kábel külső részén nyilvánvalóan látható lapos, kopott részek (a kábel anyaga körkörös huzal, így a profilnak is körkörösnek kell lennie).
 - Több vagy túl nagy megtörés (az enyhe, max. 15 fokok megtörések kiegyenesíthetők).
 - A kábel menetei között látható hézag, mely arra utal, hogy a kábel megnyúlás, megtörés, ill. fordított járásirány (REV) miatt deformálódott.
 - Nedves állapotú tárolásból, ill. a lefolyóban levő vegyszerek miatt keletkező túlzott korrózió.

Az ilyen jellegű kopások, sérülések mindegyike gyengíti a kábelt, és használat közben fokozza a kábel megcsavarodásának, megtörésének és szakadásának veszélyét. A lefolyótisztító használata előtt cserélje a kopott, sérült kábelt.

Ügyeljen rá, hogy a kábel teljesen vissza legyen húzva, és ne nyúljon ki 6" (150 mm) hosszánál nagyobb szakasz a gépből. Így megelőzhető, hogy elindításkor a kábel csapkodni kezdjen.

6. Ellenőrizze, hogy a FOR/OFF/REV (I/0/II) kapcsoló OFF (Ki) állásban van-e.
7. Száraz kézzel kösse be a dugót egy megfelelően földelt aljzatba. Ellenőrizze, hogy a villamos kábelbe épített FI-relé (ha van) megfelelően működik-e. Ha a tesztgombot lenyomják, akkor a "RESET" feliratú piros gombnak kissé ki kell ugrania, és a gépnek nem szabad működnie. A védőkapcsoló újraaktiválásához nyomja be a piros RESET gombot. Ha a GFCI nem működik megfelelően, akkor húzza ki a kábelt, és a GFCI kijavításáig ne használja a lefolyótisztító gépet.

8. A FOR/OFF/REV kapcsolót állítsa FOR állásba. Nyomja le a lábkapcsolót, és jegyezze meg a dob forgásirányát. Ha a lábkapcsolóval nem vezérelhető a gép működése, akkor annak kijavításáig nem szabad használni a gépet. A dobnak az eleje felől nézve az óramutatóval ellentétes irányba kell mozognia, a ház elülső részén feltüntetett forgásiránynak megfelelően (10. ábra).

Engedje el a lábkapcsolót, és hagyja teljesen megállni a dobot. A FOR/OFF/REV kapcsolót tartsa REV állásban, és a fenti vizsgálat megismétlésével ellenőrizze azt is, hogy a lefolyótisztító fordított irányban is megfelelően működik-e. Ha a forgás nem megfelelő, akkor a kijavításig ne használja a gépet.

9. Az ellenőrzés befejeztével a FOR/OFF/REV kapcsolót vigye OFF állásba, és száraz kézzel húzza ki a gépet.

A gép és a munkaterület elrendezése

⚠ FIGYELMEZTETÉS



A lefolyótisztító gépet és a munkaterületet az itt leírtak szerint rendezze el, hogy csökkentse az

áramütésből, tűzből, a gép felborulásából, a megcsavarodott vagy szakadt kábelből, a vegyi égési sérülésekből, a fertőzésből, illetve az egyéb okokból eredő komoly sérülések kockázatát, és megelőzze a lefolyótisztító meghibásodását.

A lefolyótisztító beállításához mindig viseljen védőszemüveget és egyéb megfelelő védőfelszerelést.

1. Ellenőrizze, hogy a munkaterületen:
 - Van-e megfelelő megvilágítás.
 - Található-e a közelben gyúlékony folyadék, gőz vagy por, mely könnyen lángra lobbanhat. Ha ilyenek megtalálhatók a területen, ne dolgozzon a helyszínen, míg az eredetüket nem azonosította, és a problémát nem hártotta el. A lefolyótisztító NEM robbanásbiztos, így szikrát kelthet.
 - Van-e tiszta, vízszintes, stabil, száraz hely a felszerelés és a kezelő számára. Ne használja a gépet vízben állva. Szükség esetén távolítsa el a vizet a munkaterületről.
 - Van-e megfelelően testelt, megfelelő feszültségű tápaljzat. A szükséges feszültség a gép adattábláján található. Nem biztos, hogy a háromeres vagy GFCI-aljzatok megfelelő földeléssel rendelkeznek. Ha bizonytalan, ellenőriztesse az aljzatot szakképzett villanyszerelővel.
 - Tisztítsa meg az elektromos aljzathoz vezető utat, hogy ne legyen ott olyan potenciális veszélyforrás, amely károsíthatja az elektromos vezetékét.

2. Szemrevételezze a megtisztítandó lefolyócsövet. Ha lehetséges, mérje fel a lefolyó hozzáférési pontját (pontjait), méretét és hosszát, a tartályig vagy fővezetékig terjedő távolságot, az eltömődés természetét, a lefolyótisztító vagy egyéb vegyszerek esetleges jelenlétét, stb. Amennyiben vegyszerek vannak jelen a lefolyóban, ismerni kell az adott vegyszerek környezetben végzett munkára érvényes speciális biztonsági intézkedéseket. A szükséges információkért forduljon a vegyszer gyártójához.

3. Határozza meg, milyen berendezésre van szükség a munka elvégzéséhez. *Lásd a Műszaki adatok c. részt.*

A PowerClear lefolyótisztítót WC-knél nem ajánlott használni.

Egyéb alkalmazásokhoz megfelelő lefolyótisztítók a Ridge Tool katalógusból választhatók, mely a RIDGID.com internetes címen található

4. Minden felszerelést megfelelően át kell vizsgálni.

5. Ha szükséges, helyezzen el védőburkolatokat a munkaterületen. A lefolyótisztítási folyamat során nagyfokú szennyeződés keletkezhet.

6. Szükség esetén hajtsa végre a tisztítandó lefolyóhoz való hozzáféréshez szükséges intézkedéseket.

- A kábel számos lefolyónál átfűzhető a célkereszten (6A ábra).

- Felpattanó dugóval szerelt mosogatók esetén: Szerelje ki az emelőrudat és a dugót. A tisztítónyílás, ill. a szifon alá helyezzen megfelelő tartályt az esetlegesen kifolyó víz felfogására. (6B ábra).

- Egyéb mosogatók esetén lehet, hogy ki kell szerelni a tisztítódugót, ill. a szifont. A tisztítónyílás, ill. a szifon alá helyezzen megfelelő tartályt az esetlegesen kifolyó víz felfogására. (6C ábra).

- Fürdőkádak túlfolyója: Fürdőkádak esetén tilos a lefolyón keresztül elvezetni a kábelt, ez ugyanis károsíthatja azt. A lefolyó hozzáféréséhez szerelje ki a túlfolyó lemezét, valamint az esetleges egyéb mechanizmusokat (6D ábra).

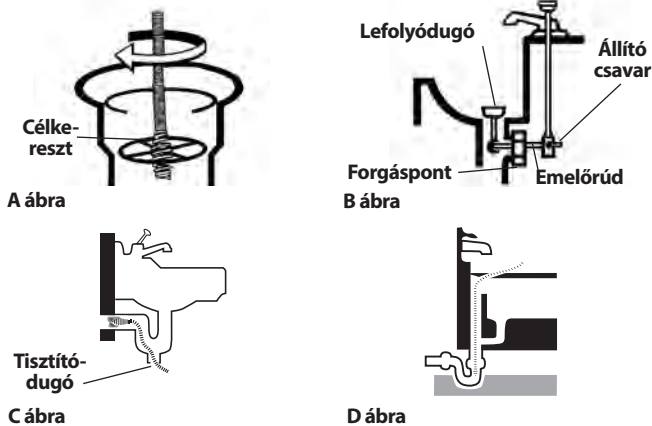

6. ábra – Hozzáférés a lefolyóhoz

7. A lefolyótisztító gépet úgy helyezze el, hogy mindegyik gumilába szilárdan nyugodjon a padlón. A gépet ne állítsa szőnyegre, ill. egyéb olyan felületre, ami elzárhatja a gép alján levő szellőzőnyílásokat. Az AUTOFEED egységnek a lefolyó torkolatától 6" (15 cm) távolságon belül kell lennie. A vezetőtömlőt nem szabad feszesre húzni, ill. megtörni ahhoz, hogy ez a távolság előálljon. Ha a lefolyó torkolatától nagyobb a távolság, akkor fennáll a kábel megcsavarodásának, ill. megtörésének veszélye. Ha a gép nem helyezhető el úgy, hogy a dobnyílása a lefolyó torkolatától 6" (15 cm) távolságon belül legyen, akkor a lefolyó torkolatát hasonló méretű csővel és csőszerelvényekkel meg kell toldani (Lásd 7. ábra). Ha a kábel nincs megfelelően alátámasztva, akkor megtörhet, megcsavarodhat, és a kezelő személyi sérülését, illetve a kábel károsodását okozhatja.



7. ábra – Példa a lefolyó torkolatának toldatára 6" (15 cm) távolságnál közelebbre az AUTOFEED egységtől.

8. Értékelje ki a munkaterületet, és döntse el, szükséges-e bármilyen kordon a külső személyek távoltartására a lefolyótisztítótól és a munkaterülettől. A lefolyótisztítási folyamat során nagyfokú szennyeződés keletkezhet, ezenkívül a külső személyek elvonhatják a kezelő figyelmét.

9. A lábkapcsolót úgy helyezze el, hogy könnyen hozzá lehessen férni. A munkavégzési pozícióból képesnek kell lenni megfogni és irányítani a vezetőtömlőt és az AUTOFEED karokat, működtetni a lábkapcsolót, ill. el kell érni a FOR/OFF/REV kapcsolót.

10. Ellenőrizze, hogy a FOR/OFF/REV kapcsoló OFF (Ki) állásban van-e.

11. A kábelt átlátható, tiszta területen vezesse át. Száraz kézzel kösse be a lefolyótisztítót egy megfelelően tesztelt aljzatba. Minden csatlakozást tartson szárazon, és a talajtól távol. Ha a tápkábel nem elég hosszú, akkor alkalmazzon hosszabbító kábelt, amely teljesíti az alábbi követelményeket:

- Jó állapotban van.

- Földelt dugója hasonló a lefolyótisztítóéhoz
- Kültéri használatra megfelelő, és megnevezésében szerepel a W vagy W-A betű (SOW), ill. megfelel a H05VV-F, H05RN-F típusok vagy az IEC típus kialakítási követelményeinek (60227 IEC 53, 60245 IEC 57).
- Vezetékeinek keresztmetszete megfelelő. 50' (15,2 m) hosszúságig 16 AWG (1,5 mm²) vagy annál nagyobb keresztmetszetű kábelt kell használni. 50'-100' (15,2 m - 30,5 m) hosszúság között 14 AWG (2,5 mm²) vagy annál nagyobb keresztmetszetű kábelt kell használni.

Hosszabbító kábel használata esetén a lefolyótisztító hibaáram-védőkapcsolója a hosszabbító kábelt nem védelmezi. Ha az aljzat nem rendelkezik hibaáram-védőkapcsolóval, akkor az aljzat és a hosszabbító kábel közé dugaszolható hibaáram-védőkapcsolót kell beiktatni a hosszabbító kábel esetleges hibája okozta áramütés veszélyének csökkentésére.

Használati utasítás

▲ FIGYELMEZTETÉS



Mindig viseljen szemvédőt a szennyeződés és más idegen tárgyak elleni védelem érdekében.

Mindig jó állapotú bőr munkakesztyűt kell viselni a munkához. A latex anyagú, ill. laza illeszkedésű kesztyűk, rongyok a kábel köré tekeredhetnek, és súlyos személyi sérülést okozhatnak. A latex-, ill. gumikesztyűt csak a bőr munkakesztyű alatt szabad viselni. Ne használjon sérült lefolyótisztító kesztyűt.

A lefolyótisztító berendezés kezelése és használata közben mindig megfelelő személyi védőfelszerelést kell hordani. A lefolyókban vegyszerek, baktériumok és egyéb olyan anyagok lehetnek, amelyek mérgezést, fertőzést, égési sérülést vagy egyéb problémákat okozhatnak. A megfelelő személyi védőfelszerelésnek minden esetben része a védőszemüveg és a bőr munkakesztyű, valamint része lehet a latex- vagy gumikesztyű, az arcmaszk, a szemvédő, a védőruházat, a légzőkészülék, ill. az acél lábujjvédős lábbeli is.

Ne engedje, hogy a kábel forgása leálljon, miközben a gép jár. Ez ugyanis túlerőltetheti a kábelt, és annak megcsavarodásához, megtöréséhez vagy szakadásához vezethet. A megcsavarodó, megtörő, ill. elszakadó kábel ütéses, zúzósos sérülést okozhat.

Ha a gép jár, akkor kesztyűs kezét végig tartsa a vezetőtömlőn/AUTOFEED egységen. Így ugyanis a kábel jobban irányítható, és könnyebben megelőzhető a megcsavarodása, megtörése, ill. szakadása. A megcsavarodó, megtörő, ill. elszakadó kábel ütéses, zúzósos sérülést okozhat.

A gépet úgy helyezze el, hogy az AUTOFEED egység a lefolyó torkolatától 6" (15 cm) távolságon belülré kerüljön. Ha a távolság 6" értéknél nagyobb, akkor a szabadon levő kábelt megfelelően támassa alá. Ennél nagyobb távolság esetén a kábel megcsavarodhat, megtörhet, ill. elszakadhat. A megcsavarodó, megtörő, ill. elszakadó kábel ütéses, zúzósos sérülést okozhat.

A kábelt és a lábkapcsolót ugyanannak a személynek kell kezelnie. Ha a kábelvég forgása leáll, akkor a kezelőnek képesnek kell lennie a gép motorjának azonnali kikapcsolására, a kábel megcsavarodásának, megtörésének és szakadásának megelőzése érdekében. A megcsavarodó, megtörő, ill. elszakadó kábel ütéses, zúzósos sérülést okozhat.

Kövessen a kezelési utasításokat a megcsavarodott vagy szakadt kábel, a kábelvég ide-oda csapódása, a gép felborulása, kémiai égés, fertőzés, illetve egyéb okok miatti sérülések veszélyének csökkentése érdekében.

1. Bizonyosodjon meg, hogy a gép és a munkaterület is megfelelően lett-e összeállítva, illetve hogy a munkaterületen nincs-e szemlélődő vagy egyéb zavaró tényező.
2. Húzza ki a kábelt a gépből, és tolja be a lefolyóba. Legalább egy lábnyi (0,3 m) kábelnek a lefolyóban kell lennie ahhoz, hogy a kábel vége ne szabadulhasson ki onnan, és kezdjen csapkodó mozgásba a gép elindításakor.
A kábelt a géptől egyenesen vezesse a lefolyó torkolatához. A szabadon levő kábelszakasz, ill. az irányváltoztatások mértéke minimális kell, hogy legyen. Ne görbítse meg élesen a kábelt, ez ugyanis növelheti a megcsavarodás, ill. törés veszélyét.
3. Megfelelő üzemeltetési testhelyzetet vegyen fel, hogy a kábel és a gép felett megfelelően meg lehessen őrizni az uralmat (Lásd 9. ábra).
 - A lábkapcsolót minden esetben képesnek kell lenni kezelni. Még ne nyomja le a lábkapcsolót. Vészhelyzetben képesnek kell lennie a lábkapcsoló felengedésére.
 - Jó egyensúlyi helyzetben kell tartózkodni. Nem szabad nyújtózkodásra kényszerülni, és el kell kerülni annak veszélyét, hogy ráesik a lábkapcsolóra, a lefolyótisztító gépre, a lefolyóra, ill. egyéb veszélyes tárgyakra.
 - Amint a kábel behatol a lefolyóba és az eltömődésbe, folyamatosan képesnek kell lenni a vezetőtömlő és az AUTOFEED egység karjainak irányítására és megtámasztására.
 - Képesnek kell lenni elérni a FOR/OFF/REV kapcsolót.



8. ábra – Üzemi pozícióban

4. A FOR/OFF/REV kapcsolót állítsa FOR állásba. A lábkapcsolót még ne nyomja le. A kábelt ne forgassa fordított irányban, ha a jelen útmutató erre nem ad kifejezett utasítást. A lefolyótisztító REV (hátramenet) üzemmódban történő működtetése károsíthatja a kábelt.

A kábel betolása a lefolyóba

Fogja meg az AUTOFEED rendszert az egyik kezével, és tartsa meg úgy, hogy az egység vége a lefolyó nyílásától számított 6" (15 cm) belül legyen (lásd 7. ábra). A vezetőhüvely segít megóvni a szaniterárut a károsodástól, és megakadályozza a folyadék szétpermeteződését, amikor a kábelt kihúzzák a lefolyóból. Ha az AUTOFEED rendszert nem tartják a lefolyó nyílásától számított 6"-en (15 cm) belül, akkor a kábel nem kap megfelelő alátámasztást, és ezért megcsavarodhat, megtörhet, ill. eltörhet.

Figyelje, hogy a vezetőtömlő milyen érzést kelt a kezében. A vezetőhüvely befedi a kábelt, ezért annak terhelése kevésbé közvetlenül érzékelhető, és nehéz lehet megmondani, hogy a kábel vége forog-e vagy sem. Ha a kábel vége nem forog, akkor nem történik tisztítás.



9. ábra – Előtoló/visszahúzó kar

Ellenőrizze, hogy legalább egy lábnyi kábel a lefolyóban van-e, és az AUTOFEED vége a lefolyó nyílásától számított 6"-en (15 cm) belül van-e. A gép elindításához nyomja le a lábkapcsolót. A kábel előtolásához nyomja le az előtoló kart (9. ábra). A forgó kábel ekkor a lefolyóba tolódik.

Áthaladás szifonokon és egyéb átmeneteken

Ha a szifonon nehéz keresztülvezetni a kábelt, akkor a következő módszerek, illetve azok kombinációi használhatók.

- Elsőként a kábel/vezetőtömlő erős, előre felé irányuló megtolásával kell próbálkozni (forgó kábellel vagy anélkül), ha a kábelt szifonon kell átvezetni.
- A második módszer, ha a lefolyótisztítót néhány másodpercig REV (hátramenet) üzemben működtetik, egyidejűleg előtolva a kábelt/vezetőtömlőt. Ezt csak addig szabad fenntartani, amíg a kábel megindul a szifonban. A kábel károsodhat, ha hátrafelé járatják. Hátramenetben mozgó kábelnél az ELŐTOLÁS kar húzza visszafelé, és a VISSZAHÚZÁS kar tolja előre felé a kábelt.

Ha ezek a lehetőségek nem működnek, akkor meg kell fontolni egy kisebb átmérőjű, ill. rugalmasabb kábel, vagy másik RIDGID lefolyótisztító használatát.

A lefolyó tisztítása

Mindig tartsa legalább az egyik kezét a vezetőtömlőn/AUTOFEED egységen. Figyelje, hogy a vezetőtömlő milyen érzést kelt a kezében. Figyelje a dob forgását.

A kábel lefolyóba történő előtolása közben látható és érezhető, ha a kábel/dob lelassul, ill. érezhető, ha a vezetőhüvely kezd feltekeredni, ill. a forgása ellenében erő hat (ilyenkor érezni lehet, hogy a vezetőhüvely megcsavarodni, ill. vonaglni kezd). E jelenséget okozhatja a lefolyó irányváltoztatása (szifon, könyök, stb.), a lefolyóban felhalmozódott anyag (zsír, stb.), ill. a tényleges eltömődés is. Ilyen esetben lassan, óvatosan tolja elő a kábelt. Ne engedje, hogy a kábel feltorlódjon a lefolyón kívül. Ez ugyanis a kábel megcsavarodásához, megtöréséhez és szakadásához vezethet. Az AUTOFEED egység végét tartsa a lefolyó nyílásától számított 6"-en (15 cm) belül.

Figyelje, hogy milyen hosszúságú kábelszakasz került már be a lefolyóba. Ha a kábelt nagyobb lefolyóba, ill. hasonló átmenetbe vezet be, akkor a kábel megtörhet, ill. csomó keletkezhet rajta, ami megakadályozza a kihúzását. A problémák elkerülése érdekében csak a szükséges minimális kábelhosszat vezesse be az átmenetbe. A dobban maradó kábel mennyisége a ház átlátszó elülső részén keresztül látható (10. ábra).

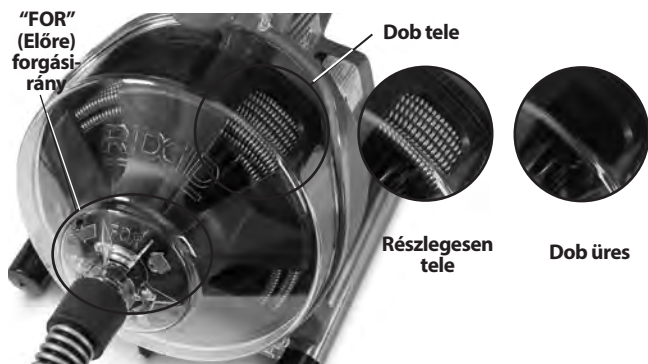

10. ábra – A dobban maradó kábel figyelése

Az eltömődés eltávolítása

Ha a kábelvég forgása megszűnik, akkor tisztítás nem történik. Ha a kábelvég elakad az eltömődésben, de a lefolyótisztító továbbra is erőt fejt ki rá, akkor a kábel kezd feltekeredni (ilyenkor érezni lehet, hogy a vezetőhüvely megcsavarodni, ill. vonaglani kezd), ill. a lefolyón kívül rekedni. Ha egyik kezét a vezetőhüvelyen tartja, akkor érezheti ezt a feltekeredést, és megőrizheti uralmát a kábel felett. Ha érzi, hogy a kábel feltekeredik, ill. a kábelvég forgása megszűnik, akkor azonnal engedje el az ELŐTOLÁS kart, és nyomja le a VISSZAHÚZÁS kart, hogy a kábelvég eltávolodhasson az eltömődéstől. Ne forgassa tovább a kábelt, ha a kábelvég elakadt az eltömődésben. Ha a kábelvég forgása megszűnik, de a dob tovább forog, akkor a kábel megcsavarodhat, megtörhet vagy elszakadhat.

Ha a kábelvég eltávolodott az eltömődéstől, és ismét forog, akkor lassan vissza lehet tolni a forgó kábelvéget az eltömődéshez. Ehelyett hagyja, hogy a forgó kábelvég "befúrja" magát az eltömődésbe, és fokozatosan örölje fel azt. Ne próbálja a kábelvéget áterőltetni az eltömődésen. A kábelvéggel a fenti módon dolgozzon mindaddig, amíg teljesen át nem jut az eltömődésen (eltömődéseken), és az áramlás meg nem indul.

Az eltömődés megszüntetése során a kábelvéget a keletkező törmelék eltömheti. Ez a munka folytatását is megakadályozhatja. A kábelt ki kell húzni a lefolyóból, és el kell távolítani a törmeléket. Lásd a következőkről szóló fejezetet: "A kábel kihúzása".

Ha a kábelvég továbbra is elakad az eltömődésben, akkor lehet, hogy másik RIDGID lefolyótisztítót kell használni.

Elakadt szerszám kiszabadítása

Ha a kábelvég forgása megszűnik, de a kábel nem húzható ki az eltömődésből, akkor engedje fel a lábkapcsolót, az AUTOFEED egységet és a vezetőhüvelyt tartsa szilárdan mindkét kezével, és engedje el az előtoló kart. Ne vegye le a kezét a vezetőtömlőről, különben az megtörhet, megcsavarodhat, ill. elszakadhat. A motor ekkor leáll, és a kábel a dobbal együtt visszafelé kezd forogni, amíg a kábelben tárolt energia fel nem szabadul. Ne vegye le a kezét az AUTOFEED egységről és a vezetőtömlőről mindaddig, amíg a feszültség meg nem szűnik. A FOR/OFF/REV kapcsolót vigye OFF (Ki) állásba.

Elakadt szerszám kiszabadítása

Ha a kábel továbbra is az eltömődésbe van akadva, akkor a FOR/OFF/REV kapcsolót tartsa REV helyzetben. Mindkét AUTOFEED kart elengedve több másodpercig nyomja le a lábkapcsolót, amíg a kábel ki nem szabadul az eltömődésből. A gépet csak addig működtesse REV állásban, amíg a kábelvég ki nem szabadul az eltömődésből. Ellenkező esetben a kábel károsodhat. A FOR/OFF/REV kapcsolót vigye FOR állásba, és folytassa a lefolyó tisztítását.



11. ábra – A kábel kihúzása

A kábel kihúzása

1. Ha a lefolyó mentessé vált az eltömődéstől, akkor - ha lehetséges - engedjen bele vizet, amely leöblíti a törmeléket és tisztítja a visszahúzott kábelt. A víz szármaazhat a kapcsolódó csaptelep kinyitásából, ill. máshonnan is. Figyelje a vízszintet, ugyanis a lefolyó ismét eltömődhet.

2. A FOR/OFF/REV kapcsolónak FOR állásban kell lennie – ne a kapcsoló REV állásában húzza vissza a kábelt, mivel ettől megsérülhet. Az előtoláshoz hasonlóan a kábel visszahúzás közben is elakadhat.

A kábel kiszabadításához nyomja le a VISSZAHÚZÁS kart (11. ábra). Kezét tartsa szilárdan az AUTOFEED egységen és a vezetőtömlőn. A kábel visszahúzás közben elakadhat. Folytassa a kábel visszahúzását addig, amíg a szerszám még éppen a lefolyó torkolatán belülre kerül. Ekkor engedje el az előtoló kart.

3. Engedje el a lábkapcsolót, és hagyja teljesen megállni a dobot. Amíg a kábel forog, ne húzza ki a végét a lefolyóból. Ekkor ugyanis a szerszám csapkodó mozgásba kezdhet, ami súlyos személyi sérülést okozhat.
4. A FOR/OFF/REV kapcsolót állítsa OFF (Ki) állásba, és száraz kézzel húzza ki a gépet. Kézzel húzza ki a maradék kábelt a lefolyóból, és tolja be a lefolyótisztítóba. Ha szükséges, a fenti eljárás szerint folytassa a tisztítást. A teljeskörű tisztításhoz többszöri átvezetés szükséges a vezetéken.

A gép leürítése

Ha a gépet le kell üríteni, akkor kapcsolja ki, és száraz kézzel húzza ki a hálózathoz. Vegye ki a leürítő dugót (Lásd 1. ábra), és ürítse le a gépet. Ha szükséges, a gép hátsó vége felemelhető.

Előkészítés szállításhoz

A tápkábelt és a lábkapcsoló tömlőjét tekercselje fel a kábeltekercselő horgokra. Rögzítse a 12. ábra szerint. Rögzítse az AUTOFEED egységet a horogra.



12. ábra – Előkészítés szállításhoz

Karbantartási útmutató

▲ FIGYELMEZTETÉS

Bármilyen karbantartási művelet előtt a FOR/OFF/REV kapcsolónak OFF (Ki) állásban kell lennie, és a gépet ki kell húzni a hálózathoz.

Minden karbantartáshoz mindig viseljen védőszemüveget és egyéb megfelelő védőfelszerelést.

A lefolyótisztító felnyitása/A dob kivétele

A gép felnyitásához kábeltisztítás vagy -csere céljából:

1. Ha szükséges, ürítse le a gépet. Vegye le a vezetőtömlőt (lásd Összeszerelés fejezet).
2. Tolja be a kábelt a dobba.
3. Lazítsa meg (de ne vegye ki) a fedél három (3) csavarját. (Lásd 13. ábra).
4. Egyenesen húzza le a ház elülső részét.
5. Egyenesen előre felé húzva vegye ki a dobot.
6. A visszaszerelés fordított sorrendben történik. Lehet, hogy a dobot el kell fordítani, hogy felüljön a hajtásra. Ügyeljen rá, hogy a dob alátétje helyesen illeszkedjen a dobra.



13. ábra – A lefolyótisztító gép felnyitása

Tisztítás

A gépet minden használat után meg kell tisztítani. Vegye le a vezetőtömlőt és a dobot/kábelt a gépről. Igény szerint kímélő hatású mosószer vagy antibakteriális oldat használható. Oldószer, dörzshatású anyag és egyéb agresszív tisztítószer alkalmazása tilos.

Gép – Nedves, puha textillel törölje le a gépet és törölje ki a dob üregét. Ne merítse be, ill. ne öblítse le vízzel a gépet. A motorba és az egyéb villamos részegységekbe nem juthat víz. A hálózathoz kötés és a használat előtt ellenőrizze, hogy a gép teljesen megszáradt-e.

Ház elülső része – Vegye le a gépről, öblítse ki vízzel, és nedves, száraz textillel törölje tisztára.

Dob és kábel – Minden használat után öblítse ki vízzel a dobot és a kábelt. Így kiküszöbölhető az üledékek, ill. a lefolyótisztítási maradékok káros hatása. A kábel korróziójának megelőzése érdekében beszerelés előtt hagyja megszáradni a dobot.

AUTOFEED egység – Az AUTOFEED szerelvényt öblítse át vízzel, és kenje meg híg gépolajjal.

Vezetőtömlő – Öblítse át vízzel, és ürítse le.

A kábel cseréje

1. Szerelje le a vezetőtömlőt (lásd Szerelés fejezet) és a ház elülső részét/dobot (13. ábra).
2. Húzza ki a kábelt a dob elülső részéből.
3. Vegye ki a dob hátsó részéhez rögzítő öt (5) csavart (14. ábra).
4. Kösse le a kábelvéget a dob hátsó részéről (15. ábra). Teljesen vegye ki a kábelt a dobból.
5. Vezesse be az új kábel végét a dob kimenetén keresztül. Rögzítse a végét a dob hátsó részéhez a 15. ábra szerint.

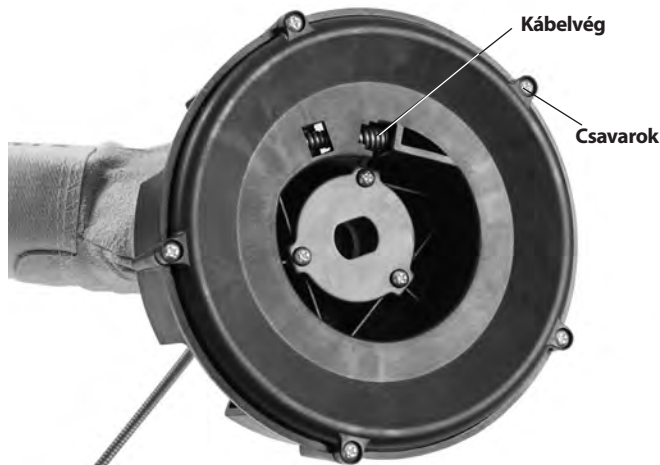

14. ábra – A dob hátsó részének leszerelése

6. Állítsa a dobot a hátára, és kézzel töltse be az új kábelt a dobba.

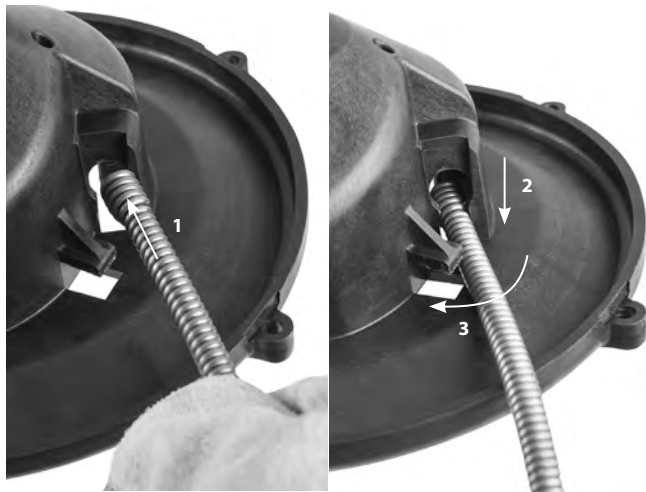

15. ábra – A kábel rögzítése a dob belső részéhez

7. Helyezze a dobot a gépbe (16. ábra). Forgassa el a dobot, amíg fel nem ül a helyére.



16. ábra – A dob behelyezése a gépbe

8. Szerelje be a ház elülső részét és a vezetőtömlőt.

Opcionális felszereltség

⚠ FIGYELMEZTETÉS

A súlyos személyi sérülés kockázatának csökkentése érdekében csak kifejezetten a RIDGID PowerClear lefolyótisztító géphez tervezett és javasolt, alább felsorolt tartozékokat használja.

	Katalógus-sz.	Modell sz.	Ismertetés
	41937	—	RIDGID lefolyótisztító kesztyű, bőr
	55983	—	¼" x 30' (6 mm x 9,1 m) MAXCORE™ 50 kábel

A PowerClear lefolyótisztító géphez való tartozékokról további információk a RIDGID katalógusban, illetve az interneten található, a RIDGID.com weboldalon.

A gép tárolása

⚠ FIGYELMEZTETÉS A lefolyótisztítót száraz helyen, beltéren, ill. kültéri tárolás esetén megfelelően lefedve kell tárolni. A gépet zárható helyen tartsa, hogy ne kerülhessen gyermekek vagy a lefolyótisztító gépek kezelésében nem jártas személyek kezébe. Gyakorlatlan felhasználó kezében a gép súlyos sérülést okozhat.

Szerviz és javítás

▲ FIGYELMEZTETÉS

A nem megfelelő szervizelés vagy javítás nem biztonságos üzemeltetést eredményezhet.

A *Karbantartási útmutató* című fejezet a gép szükséges karbantartását nagyrészt ismerteti. Az olyan problémák elhárítását, amellyel az említett rész nem foglalkozik, a RIDGID hivatalos szervizének szakemberére kell bízni.

A szerszámot a RIDGID független szervizközpontjába vagy a gyárba kell visszajuttatni. Kizárólag RIDGID szervizalkatrészeket szabad használni.

Ha tájékoztatásra van szüksége a legközelebbi RIDGID független, jogosult szervizközponttól, vagy bármilyen, szervizeléssel vagy javítással kapcsolatos kérdése van:

- Lépjen kapcsolatba a helyi RIDGID-forgalmazóval.
- Látogasson el a RIDGID.com címre, és keresse meg az Ön esetében illetékes RIDGID kapcsolattartási pontot.
- Forduljon a Ridge Tool műszaki szerviz-részlegéhez a következő elérhetőségen: rtctechservices@emerson.com, ill. az USA-ban és Kanadában a következő számon: (800) 519-3456.

Ártalmatlanítás

A PowerClear lefolyótisztító gép alkatrészei értékes anyagokat tartalmaznak, amelyeket újra lehet hasznosítani. Az Ön lakóhelyén az újrahasznosítással erre szakosodott szervezetek foglalkoznak. Az alkatrészeket a helyi előírásoknak megfelelően ártalmatlanítsa. További információért lépjen kapcsolatba a helyi hulladékkezelési szervvel.



EK-országok: Az elektromos berendezéseket ne dobja ki a háztartási hulladékkal együtt!

Az elektromos és elektronikus berendezések hulladékairól szóló 2012/19/EU irányelv (illetve annak a helyi törvényekben megvalósított előírásai) szerint a már nem használható elektronikus hulladékokat külön kell összegyűjteni,

és a környezetvédelmi előírásoknak megfelelően kell ártalmatlanítani.

Hibaelhárítás

PROBLÉMA	LEHETSÉGES OKOK	MEGOLDÁS
A kábel megtört vagy szakadt.	A kábelt erőltetik.	Ne erőltesse a kábelt! Hagyja, hogy a tisztítási munkát a csiga végezze el.
	A kábelt nem megfelelő csőátmérőben használják.	A csőhöz megfelelő kábelt kell használni.
	A motort fordított forgásirányra kapcsolták.	Fordított forgásirányt csak akkor kapcsoljon, ha a kábel elakad az eltömődésben.
	A kábelt savnak tették ki.	A kábeleket rendszeresen tisztítani kell.
	A kábel kopott.	Ha a kábel kopott, cserélje.
	A kábel nincs megfelelően alátámasztva.	A kábelt megfelelően támassza alá, lásd az útmutatókat.
A kábel forgása leáll, amíg a lábkapcsoló le van nyomva. Akkor indul újra, ha a lábkapcsolót újra lenyomják.	Folytonossági hiány a lábkapcsolóban, ill. a hüvelyben.	Cserélje ki a megsérült alkatrészt.
	Folytonossági hiány a membránkapcsolóban.	Ha a pedálnál, ill. a hüvelyben nem talál problémát, cserélje a membránkapcsolót.
A kábel az egyik irányba forog, a másikba azonban nem.	Hibás FOR/OFF/REV kapcsoló.	Cserélje a kapcsolót.
A hibaáram-védőkapcsoló (GFCI) kiold a gép bedugásakor, ill. a lábpedál lenyomásakor.	Sérült tápkábel.	Cserélje a kábelkészletet.
	Rövidzárlat a motorban.	A motort juttassa el az Önhöz legközelebbi RIDGID független szervizközponthoz.
	Hibás hibaáram-védőkapcsoló.	Cserélje a kábelkészletet.
	Nedvesség a motorban, a kapcsolóban, ill. a dugón.	A lefolyótisztítót juttassa el az Önhöz legközelebbi RIDGID független szervizközponthoz.
Az AUTOFEED egység nem működik.	Az AUTOFEED egységet eltömte a törmelék.	Tisztítsa meg az AUTOFEED egységet.
	Az AUTOFEED egység kenést igényel.	Kenje meg az AUTOFEED egységet híggepolajjal.
A gép lefolyótisztítás közben rángatózik vagy remeg.	A kábel nincs egyenletesen elosztva.	Húzza ki, majd egyenletesen elosztva tolja vissza az egész kábelt.
	Az ütközők nincsenek a talajon.	A gépet helyezze vízszintes stabil felületre.
	A talaj nem vízszintes.	A gépet helyezze vízszintes stabil felületre.

Μηχάνημα απόφραξης
αποχετεύσεων

Μηχάνημα απόφραξης αποχετεύσεων PowerClear™



⚠ ΠΡΟΕΙΔΟΠΟΙΗΣΗ!

Διαβάστε προσεκτικά το παρόν εγχειρίδιο χειρισμού πριν χρησιμοποιήσετε αυτό το εργαλείο. Αν δεν κατανοήσετε και δεν τηρήσετε τις οδηγίες που περιλαμβάνονται σε αυτό το εγχειρίδιο, μπορεί να προκληθεί ηλεκτροπληξία, πυρκαγιά και/ή σοβαρός τραυματισμός.

Μηχάνημα απόφραξης αποχετεύσεων PowerClear™

Καταγράψτε τον αριθμό σειράς παρακάτω και φυλάξτε τον αριθμό σειράς του προϊόντος που βρίσκεται στην ετικέτα αναγνώρισης.

Σειριακός
αρ.

--

Πίνακας περιεχομένων

Φόρμα καταγραφής αριθμού σειράς του μηχανήματος	265
Σύμβολα ασφαλείας	267
Γενικές προειδοποιήσεις ασφαλείας ηλεκτρικού εργαλείου	267
Ασφάλεια χώρου εργασίας	267
Ηλεκτρική ασφάλεια	267
Προσωπική ασφάλεια	268
Χρήση και φροντίδα του ηλεκτρικού εργαλείου	268
Σέρβις	269
Ειδικές πληροφορίες για την ασφάλεια	269
Ασφάλεια μηχανήματος απόφραξης αποχετεύσεων	269
Περιγραφή και τεχνικά χαρακτηριστικά	270
Περιγραφή	270
Τεχνικά χαρακτηριστικά.....	270
Σήματα διακοπών.....	271
Συναρμολόγηση μηχανήματος	271
Ρύθμιση λαστιχένιου οδηγού/συγκροτήματος AUTOFEED	271
Επιθεώρηση πριν τη λειτουργία	272
Προετοιμασία μηχανήματος και χώρου εργασίας	273
Οδηγίες λειτουργίας	275
Προώθηση του σπιδάλ στον αγωγό αποχέτευσης	276
Πέρασμα μέσα από σιφόνια ή άλλες ενώσεις	276
Απόφραξη του αγωγού αποχέτευσης.....	277
Απομάκρυνση του εμποδίου.....	277
Χειρισμός σφηνωμένου εργαλείου	277
Απελευθέρωση σφηνωμένου εργαλείου	278
Απόσυρση του σπιδάλ.....	278
Αποστράγγιση του μηχανήματος.....	278
Προετοιμασία για μεταφορά.....	278
Οδηγίες συντήρησης	278
Άνοιγμα μηχανήματος απόφραξης αποχετεύσεων/Αφαίρεση τύμπανου.....	279
Καθαρισμός	279
Αντικατάσταση σπιδάλ.....	279
Προαιρετικός εξοπλισμός	280
Αποθήκευση μηχανήματος	280
Σέρβις και επισκευή	280
Απόρριψη	280
Επίλυση προβλημάτων	282
Δήλωση συμμόρφωσης ΕΚ	Οπισθόφυλλο, εσωτερική πλευρά
Εγγύηση εφ' όρου ζωής	Οπισθόφυλλο

*Μετάφραση του πρωτοτύπου των οδηγιών χρήσης

Σύμβολα ασφαλείας

Στο παρόν εγχειρίδιο χειρισμού και πάνω στο προϊόν χρησιμοποιούνται σύμβολα και προειδοποιητικές ενδείξεις που επισημαίνουν σημαντικές πληροφορίες για την ασφάλεια. Οι προειδοποιητικές αυτές ενδείξεις και τα σύμβολα επεξηγούνται σε αυτή την ενότητα.



Αυτό είναι το σύμβολο προειδοποίησης για θέματα ασφάλειας. Χρησιμοποιείται για να επιστήσει την προσοχή σας σε πιθανούς κινδύνους τραυματισμού. Τηρείτε πιστά όλα τα μηνύματα ασφαλείας που ακολουθούν αυτό το σύμβολο για να αποφύγετε πιθανό τραυματισμό ή θάνατο.

⚠ ΚΙΝΔΥΝΟΣ

Η ένδειξη ΚΙΝΔΥΝΟΣ επισημαίνει μια επικίνδυνη κατάσταση, η οποία, εάν δεν αποφευχθεί, θα οδηγήσει σε θάνατο ή σοβαρό τραυματισμό.

⚠ ΠΡΟΕΙΔΟΠΟΙΗΣΗ

Η ένδειξη ΠΡΟΕΙΔΟΠΟΙΗΣΗ επισημαίνει μια επικίνδυνη κατάσταση, η οποία, αν δεν αποφευχθεί, θα μπορούσε να οδηγήσει σε θάνατο ή σοβαρό τραυματισμό.

⚠ ΠΡΟΣΟΧΗ

Η ένδειξη ΠΡΟΣΟΧΗ επισημαίνει μια επικίνδυνη κατάσταση, η οποία, αν δεν αποφευχθεί, θα μπορούσε να οδηγήσει σε μικρή ή μέτρια σοβαρότητα τραυματισμού.

ΕΠΙΣΗΜΑΝΣΗ

Η ένδειξη ΕΠΙΣΗΜΑΝΣΗ δηλώνει πληροφορίες που σχετίζονται με την προστασία περιουσιακών αγαθών.



Αυτό το σύμβολο σημαίνει ότι θα πρέπει να διαβάσετε προσεκτικά το εγχειρίδιο χειριστή προτού χρησιμοποιήσετε τον εξοπλισμό. Το εγχειρίδιο χειριστή περιλαμβάνει σημαντικές πληροφορίες για την ασφαλή και σωστή λειτουργία του εξοπλισμού.



Αυτό το σύμβολο σημαίνει ότι θα πρέπει να φοράτε πάντα γυαλιά ασφαλείας με πλαϊνή θωράκιση ή γυαλιά προσωπίδες όταν χειρίζεστε ή χρησιμοποιείτε αυτό τον εξοπλισμό ώστε να μειώνεται ο κίνδυνος τραυματισμού των οφθαλμών.



Αυτό το σύμβολο επισημαίνει τον κίνδυνο εμπλοκής, εισόδου ή σύνθλιψης χεριών, δακτύλων ή άλλων μερών του σώματος στο σπирάλ του μηχανήματος απόφραξης αποχετεύσεων.



Αυτό το σύμβολο επισημαίνει τον κίνδυνο ηλεκτροπληξίας.

Γενικές προειδοποιήσεις ασφαλείας ηλεκτρικού εργαλείου*

⚠ ΠΡΟΕΙΔΟΠΟΙΗΣΗ

Διαβάστε όλες τις προειδοποιήσεις ασφαλείας, τις οδηγίες, τις εικόνες και τα τεχνικά χαρακτηριστικά που παρέχονται με αυτό το ηλεκτρικό εργαλείο. Αν δεν τηρηθούν όλες οι οδηγίες που αναγράφονται παρακάτω μπορεί να προκληθεί ηλεκτροπληξία, πυρκαγιά ή/και σοβαρός τραυματισμός.

ΦΥΛΑΞΤΕ ΟΛΕΣ ΤΙΣ ΠΡΟΕΙΔΟΠΟΙΗΣΕΙΣ ΚΑΙ ΤΙΣ ΟΔΗΓΙΕΣ ΩΣΤΕ ΝΑ ΑΝΑΤΡΕΞΕΤΕ ΣΕ ΑΥΤΕΣ ΣΤΟ ΜΕΛΛΟΝ!

Ο όρος «ηλεκτρικό εργαλείο» που περιέχεται στις προειδοποιήσεις αναφέρεται σε ηλεκτρικά εργαλεία με τροφοδοσία ρεύματος (με καλώδιο) και σε ηλεκτρικά εργαλεία με τροφοδοσία μπαταρίας (χωρίς καλώδιο).

Ασφάλεια χώρου εργασίας

- Διατηρείτε την περιοχή εργασίας καθαρή και με καλό φωτισμό. Αν ο χώρος εργασίας δεν είναι τακτοποιημένος ή έχει κακό φωτισμό, μπορεί να προκληθεί ατύχημα.
- Μη θέτετε σε λειτουργία ηλεκτρικά εργαλεία σε περιβάλλον με κίνδυνο έκρηξης, όπως σε μέρη που υπάρχουν εύφλεκτα υγρά, αέρια ή σκόνη. Τα ηλεκτρικά εργαλεία δημιουργούν σπινθήρες που μπορεί να αναφλέξουν τη σκόνη ή τις αναθυμιάσεις.

- Κρατάτε τα παιδιά και τους μη μετέχοντες στην εργασία σας σε απόσταση ενώ χειρίζεστε κάποιο ηλεκτρικό εργαλείο. Αν αποσπαστεί η προσοχή σας, μπορεί να χάσετε τον έλεγχο.

Ηλεκτρική ασφάλεια

- Τα βύσματα των ηλεκτρικών εργαλείων πρέπει να ταιριάζουν με την αντίστοιχη πρίζα. Μη διενεργείτε ποτέ και με κανένα τρόπο τροποποιήσεις στο βύσμα. Μη χρησιμοποιείτε προσαρμογείς στα βύσματα των γειωμένων ηλεκτρικών εργαλείων. Τα μη τροποποιημένα βύσματα και η σύνδεσή τους στις σωστές πρίζες παροχής μειώνουν τον κίνδυνο ηλεκτροπληξίας.
- Αποφύγετε οποιαδήποτε σωματική επαφή με γειωμένες επιφάνειες, όπως σωλήνες, καλοριφέρ, ηλεκτρικές κουζίνες και ψυγεία. Αν το σώμα σας είναι γειωμένο, υπάρχει μεγαλύτερος κίνδυνος ηλεκτροπληξίας.
- Μη εκθέτετε τα ηλεκτρικά εργαλεία σε βροχή ή υγρασία. Ενδεχόμενη διείσδυση νερού σε ένα ηλεκτρικό εργαλείο θα αυξήσει τον κίνδυνο ηλεκτροπληξίας.
- Μη κακομεταχειρίζεστε το καλώδιο. Μη χρησιμοποιείτε ποτέ το καλώδιο για τη μεταφορά, την έλξη ή την αποσύνδεση από την παροχή ρεύματος του εργαλείου. Κρατήστε το καλώδιο μακριά από θερμότητα, λάδια, αιχμηρές γωνίες ή κινούμενα μέρη. Τα κατεστραμμένα ή μπερδεμένα καλώδια αυξάνουν τον κίνδυνο ηλεκτροπληξίας.

* Το κείμενο που χρησιμοποιείται στην ενότητα των γενικών προειδοποιήσεων ασφαλείας ηλεκτρικού εργαλείου του παρόντος εγχειριδίου έχει μεταφερθεί κατά λέξη, όπως απαιτείται, από το ισχύον πρότυπο UL/CSA 62841. Η ενότητα αυτή περιλαμβάνει γενικούς κανόνες ασφαλείας για πολλούς διαφορετικούς τύπους ηλεκτρικών εργαλείων. Δεν ισχύουν όλες οι προφυλάξεις για όλα τα εργαλεία και ορισμένες δεν ισχύουν για το συγκεκριμένο εργαλείο.

- Κατά τη χρήση του ηλεκτρικού εργαλείου σε εξωτερικό χώρο, χρησιμοποιήστε προέκταση καλωδίου κατάλληλη για την εν λόγω χρήση. Η χρήση καλωδίου κατάλληλου για εξωτερικούς χώρους μειώνει τον κίνδυνο ηλεκτροπληξίας.
- Εάν είναι αναπόφευκτη η χρήση ηλεκτρικού εργαλείου σε περιβάλλον με υγρασία, χρησιμοποιήστε παροχή που προστατεύεται με διακόπτη κυκλώματος βλάβης γείωσης (GFCI). Η χρήση διάταξης GFCI μειώνει τον κίνδυνο ηλεκτροπληξίας.

Προσωπική ασφάλεια

- Να είστε σε ετοιμότητα και εγρήγορη, συγκεντρωμένοι και προσεκτικοί με τις ενέργειές σας και να λειτουργείτε με γνώμονα την κοινή λογική κατά τη χρήση οποιουδήποτε ηλεκτρικού εργαλείου. Μη χρησιμοποιείτε ηλεκτρικά εργαλεία όταν είστε κουρασμένοι ή ενώ βρίσκεστε υπό την επήρεια ναρκωτικών ουσιών, αλκοόλ ή φαρμάκων. Μια στιγμή απροσεξίας ενώ χειρίζεστε κάποιο ηλεκτρικό εργαλείο, μπορεί να προκαλέσει σοβαρό τραυματισμό.
- Χρησιμοποιείτε ατομικό προστατευτικό εξοπλισμό. Να φοράτε πάντα ειδικά προστατευτικά γυαλιά. Ο εξοπλισμός προστασίας που χρησιμοποιείται σε τέτοιου είδους περιπτώσεις, όπως η μάσκα προστασίας από τη σκόνη, τα ειδικά υποδήματα ασφαλείας με αντιολισθητικές σόλες, το κράνος ή η προστασία ακοής, περιορίζει τον κίνδυνο σωματικών βλαβών.
- Αποτρέψτε τυχόν μη σκόπιμη εκκίνηση του εργαλείου. Βεβαιωθείτε ότι ο διακόπτης είναι κλειστός (βρίσκεται στη θέση off) πριν συνδέσετε το εργαλείο στην παροχή ρεύματος ή/και στην μπαταρία, πριν σηκώσετε ή μεταφέρετε το εργαλείο. Η μεταφορά ηλεκτρικών εργαλείων με το δάκτυλο στον διακόπτη ή η σύνδεση των ηλεκτρικών εργαλείων στην πρίζα ενώ ο διακόπτης είναι ανοικτός (βρίσκεται στη θέση ON) ενέχουν τον κίνδυνο πρόκλησης ατυχημάτων.
- Αφαιρέστε τα κλειδιά ρύθμισης πριν θέσετε το ηλεκτρικό εργαλείο σε λειτουργία. Εάν κάποιο κλειδί παραμείνει προσαρτημένο σε περιστρεφόμενο μέρος του ηλεκτρικού εργαλείου, μπορεί να προκληθεί τραυματισμός.
- Χειρίζεστε πάντα το εργαλείο από την πλευρά του διακόπτη. Διατηρείτε πάντοτε σωστή, σταθερή στάση και ισορροπία. Έτσι, ελέγχετε καλύτερα το ηλεκτρικό εργαλείο αν προκύψει κάτι απροσδόκητο.
- Φοράτε κατάλληλο ρουχισμό. Μη φοράτε φαρδιά ενδύματα ή κοσμήματα. Κρατάτε τα μαλλιά και τα ρούχα σας μακριά από τα κινούμενα μέρη. Τα φαρδιά ρούχα, τα κοσμήματα ή τα μακριά μαλλιά μπορεί να παγιδευτούν σε κινούμενα μέρη.
- Εάν παρέχονται διατάξεις για τη σύνδεση συσκευών εξαγωγής και συλλογής της σκόνης, βεβαιωθείτε ότι είναι συνδεδεμένες και ότι χρησιμοποιούνται σωστά. Η χρήση μεθόδων συλλογής σκόνης μπορεί να μειώσει τους σχετικούς κινδύνους.
- Μην αφήσετε την εξοικείωση που αποκτήσατε από τη συχνή χρήση των εργαλείων να σας επιτρέψει να εφησυχάσετε και να αγνοήσετε τις αρχές ασφαλείας που ισχύουν για τα εργαλεία. Μια απρόσεκτη ενέργεια μπορεί να προκαλέσει σοβαρό τραυματισμό σε κλάσμα του δευτερολέπτου.

Χρήση και φροντίδα του ηλεκτρικού εργαλείου

- Μην ασκείτε πίεση στο ηλεκτρικό εργαλείο. Χρησιμοποιείτε το σωστό ηλεκτρικό εργαλείο για την εκάστοτε εφαρμογή. Με το σωστό ηλεκτρικό εργαλείο μπορείτε να εκτελέσετε καλύτερα και ασφαλέστερα την εργασία σας, σύμφωνα με τις προδιαγραφές για τις οποίες σχεδιάστηκε.
- Μη χρησιμοποιείτε το ηλεκτρικό εργαλείο αν δεν ανάβει και σβήνει από τον διακόπτη. Κάθε ηλεκτρικό εργαλείο που δεν ελέγχεται με τον διακόπτη είναι επικίνδυνο και πρέπει να επισκευαστεί.
- Αποσυνδέστε το βύσμα από την πηγή ρεύματος και/ή την μπαταρία από το ηλεκτρικό εργαλείο προτού διενεργήσετε τυχόν ρυθμίσεις, αλλάξετε εξαρτήματα ή αποθηκεύσετε τα ηλεκτρικά εργαλεία. Τα εν λόγω προληπτικά μέτρα ασφαλείας μειώνουν τον κίνδυνο να τεθεί κατά λάθος σε λειτουργία το ηλεκτρικό εργαλείο.
- Φυλάξτε τα μη χρησιμοποιούμενα ηλεκτρικά εργαλεία μακριά από παιδιά και μην αφήνετε να χειριστούν το ηλεκτρικό εργαλείο άτομα που δεν είναι εξοικειωμένα με το ηλεκτρικό εργαλείο ή τις παρούσες οδηγίες χειρισμού του. Τα ηλεκτρικά εργαλεία είναι επικίνδυνα σε χέρια ανειδίκευτων ατόμων.
- Συντηρείτε τα ηλεκτρικά εργαλεία. Ελέγξτε για τυχόν μη ευθυγράμμιση ή μπλοκάρισμα των κινούμενων μερών, για φθορές στα εξαρτήματα και κάθε άλλη κατάσταση η οποία ενδέχεται να επηρεάσει τη λειτουργία του ηλεκτρικού εργαλείου. Εάν το εργαλείο παρουσιάζει κάποια βλάβη, φροντίστε να επισκευαστεί πριν το χρησιμοποιήσετε. Πολλά ατυχήματα προκαλούνται από κακή συντήρηση των ηλεκτρικών εργαλείων.
- Διατηρείτε τα εργαλεία κοπής αιχμηρά και καθαρά. Η σωστή συντήρηση των εργαλείων κοπής με αιχμηρές κοπτικές ακμές ελαχιστοποιούν τον κίνδυνο εμπλοκής τους και καθιστούν τον έλεγχό τους ευκολότερο.
- Χρησιμοποιείτε το ηλεκτρικό εργαλείο, τα βοηθητικά εξαρτήματα και τα μέρη του εργαλείου κλπ., σύμφωνα με τις παρούσες οδηγίες, λαμβάνοντας υπόψη τις συνθήκες εργασίας και την προς εκτέ-

λεση εργασία. Η χρήση του ηλεκτρικού εργαλείου για εργασίες διαφορετικές από αυτές για τις οποίες προορίζεται μπορεί να δημιουργήσει επικίνδυνες καταστάσεις.

- **Διατηρείτε τις λαβές και τις επιφάνειες λαβής καθαρές και απαλλαγμένες από λάδια και γράσα.** Οι ολισθηρές λαβές και επιφάνειες λαβής δεν επιτρέπουν τον ασφαλή χειρισμό και έλεγχο του εργαλείου σε μη αναμενόμενες καταστάσεις.

Σέρβις

- **Παραδώστε το ηλεκτρικό εργαλείο για εργασίες σέρβις σε κάποιον πιστοποιημένο αντιπρόσωπο σέρβις ο οποίος χρησιμοποιεί μόνο πανομοιότυπα ανταλλακτικά.** Έτσι, θα διασφαλιστεί η τήρηση της ασφάλειας του ηλεκτρικού εργαλείου.

Ειδικές πληροφορίες για την ασφάλεια

⚠ ΠΡΟΕΙΔΟΠΟΙΗΣΗ

Η παρούσα ενότητα περιλαμβάνει σημαντικές πληροφορίες ασφαλείας που αφορούν ειδικά το συγκεκριμένο εργαλείο.

Διαβάστε προσεκτικά αυτές τις προφυλάξεις πριν χρησιμοποιήσετε το μηχάνημα απόφραξης αποχετεύσεων PowerClear, προκειμένου να περιορίσετε τον κίνδυνο ηλεκτροπληξίας ή άλλου σοβαρού τραυματισμού.

ΦΥΛΑΞΤΕ ΟΛΕΣ ΤΙΣ ΠΡΟΕΙΔΟΠΟΙΗΣΕΙΣ ΚΑΙ ΤΙΣ ΟΔΗΓΙΕΣ ΩΣΤΕ ΝΑ ΑΝΑΤΡΕΞΕΤΕ ΣΕ ΑΥΤΕΣ ΣΤΟ ΜΕΛΛΟΝ!

Το εγχειρίδιο αυτό πρέπει να βρίσκεται μαζί με το μηχάνημα, για χρήση από τον χειριστή.

Ασφάλεια μηχανήματος απόφραξης αποχετεύσεων

- **Πριν χρησιμοποιήσετε το εργαλείο, ελέγξτε τον διακόπτη κυκλώματος βλάβης γείωσης (GFCI) που παρέχεται μαζί με το καλώδιο ρεύματος για να βεβαιωθείτε ότι λειτουργεί σωστά.** Αν ο διακόπτης GFCI λειτουργεί σωστά, μειώνεται ο κίνδυνος ηλεκτροπληξίας.
- **Χρησιμοποιείτε μόνο προεκτάσεις καλωδίων που προστατεύονται από GFCI.** Ο διακόπτης GFCI στο καλώδιο ρεύματος δεν σας προστατεύει από ηλεκτροπληξία στις προεκτάσεις καλωδίων.
- **Πιάνετε το περιστρεφόμενο σπирάλ μόνο με τα γάντια που συνιστώνται από τον κατασκευαστή.** Αν χρησιμοποιήσετε γάντια από λατέξ, γάντια που δεν εφαρμόζουν καλά ή κουρέλια, μπορεί να πιαστούν στο σπирάλ, προκαλώντας σοβαρό τραυματισμό.
- **Μην αφήνετε την κοπτική κεφαλή να σταματήσει να περιστρέφεται ενόσω περιστρέφεται το σπирάλ.** Κάτι τέτοιο μπορεί να τεντώσει υπερβολικά το σπирάλ με αποτέλεσμα να συστραφεί, να λυγίσει ή να σπάσει, προκαλώντας σοβαρό τραυματισμό.
- **Το ίδιο άτομο πρέπει να χειρίζεται και το σπирάλ και τον διακόπτη.** Εάν το άκρο του σπирάλ σταματήσει να περιστρέφεται, ο χειριστής πρέπει να μπορεί να σβήσει τον κινητήρα του μηχανήματος (OFF), ώστε να αποτραπεί το ενδεχόμενο να συστραφεί, να λυγίσει ή να σπάσει το σπирάλ.
- **Όταν υπάρχει πιθανότητα παρουσίας χημικών, βακτηριδίων ή άλλων τοξικών ή μολυντικών ουσιών στον αγωγό αποχέτευσης, χρησιμοποιείτε γάντια από λάτεξ ή καουτσούκ μέσα από τα γάντια που συνιστά ο κατασκευαστής, γυαλιά ασφαλείας, προσωπίδες και αναπνευστήρα.** Οι αγωγοί αποχέτευσης μπορεί να περιέχουν χημικά, βακτηρίδια και άλλες ουσίες που μπορεί να προκαλέσουν εγκαύματα, να είναι τοξικές ή μολυσματικές ή να προκαλέσουν σοβαρούς τραυματισμούς.
- **Να τηρείτε τους κανόνες υγιεινής.** Μην τρώτε και μην καπνίζετε κατά τον χειρισμό ή τη λειτουργία του εργαλείου. Μετά τον χειρισμό ή τη λειτουργία εξοπλισμού απόφραξης αποχετεύσεων, χρησιμοποιήστε ζεστό νερό και σαπούνι για να πλύνετε τα χέρια και άλλα μέρη του σώματός σας που έχουν εκτεθεί στα απόβλητα της αποχέτευσης. Με τον τρόπο αυτό θα μειώσετε τον κίνδυνο βλάβης στην υγεία σας λόγω έκθεσης σε τοξικά ή μολυσματικά απόβλητα.
- **Χρησιμοποιείτε το μηχάνημα απόφραξης αποχετεύσεων μόνο για τα συνιστώμενα μεγέθη αποχέτευσης.** Η χρήση μηχανήματος απόφραξης αποχετεύσεων ακατάλληλου μεγέθους μπορεί να προκαλέσει συστροφή, κάμψη ή σπάσιμο του σπирάλ, με αποτέλεσμα τραυματισμό.
- **Έχετε το χέρι με το γάντι στον λαστιχένιο οδηγό/μονάδα AUTOFEED®, κάθε φορά που λειτουργεί το μηχάνημα.** Με τον τρόπο αυτό θα έχετε καλύτερο έλεγχο του σπирάλ και θα αποτρέψετε τυχόν συστροφές, κάμψεις και σπασίματα του σπирάλ που μπορεί να προκαλέσουν σοβαρό τραυματισμό.
- **Τοποθετήστε το μηχάνημα έτσι ώστε η μονάδα AUTOFEED να βρίσκεται εντός 6" (15 cm) από την είσοδο της αποχέτευσης ή στηρίξτε σωστά το βγαλμένο σπирάλ όταν η απόσταση υπερβαίνει τις 6" (15 cm).** Μεγαλύτερες αποστάσεις μπορεί να προκαλέσουν προβλήματα στον χειρισμό, με αποτέλεσμα να συστραφεί, να λυγίσει ή να σπάσει το σπирάλ. Η συστροφή, η κάμψη ή το σπάσιμο του σπирάλ μπορεί να προκαλέσουν τραυματισμό λόγω χτυπήματος ή σύνθλιψης.

Στροφές
χωρίς φορτίο (no)450 σ.α.λ.
Ρυθμός
προώθησης μονάδας
AUTOFEED 18 πόδια/min (5,5 m/min)
Χειριστήρια Χειριστήριο κατεύθυνσης περι-
στροφής Δεξιόστροφη λειτουργία/
Απενεργοποίηση/Στιγμαία αριστε-
ρόστροφη λειτουργία
Πνευματικός ποδοδιακόπτης ON/
OFF (ενεργοποίηση/απενεργοποίη-
ση) ελέγχου κινητήρα
Μονάδα AUTOFEED για την προ-
ώθηση /απόσυρση του σπιδάλ με
ρυθμιζόμενο λαστιχένιο οδηγό

Θερμοκρασία
λειτουργίας.....20° - 120°F (-7° - 49°C)
Βάρος..... 12 lbs (5,44 kg)
Διαστάσεις ΜxΠxΥ ... 14" x 9" x 11,5"
(356 mm x 229 mm x 292 mm)
Ηχητική πίεση (L_{PA})*... 70 dB(A), K=3
Ηχητική ισχύς (L_{WA})*... 79 dB(A), K=3

* Οι μετρήσεις ήχου ελήφθησαν σύμφωνα με τυποποιημένη δοκιμή κατά το πρό-
τυπο EN 62481-1.

- Οι εκπομπές ήχου ενδέχεται να διαφέρουν λόγω της τοποθεσίας που βρίσκε-
στε και της ειδικής χρήσης των εργαλείων αυτών.
- Για κάθε εφαρμογή πρέπει να αξιολογούνται τα καθημερινά επίπεδα έκθεσης
στον ήχο και να λαμβάνονται τα κατάλληλα μέτρα ασφαλείας όπου απαιτεί-
ται. Η εκτίμηση των επιπέδων έκθεσης πρέπει να λαμβάνει υπόψη τον χρόνο
που ένα εργαλείο είναι απενεργοποιημένο και δεν χρησιμοποιείται. Με τον
τρόπο αυτό μπορεί να μειωθούν σημαντικά τα επίπεδα έκθεσης στη συνολι-
κή διάρκεια της εργασίας.

Σήματα διακοπών

- I Δεξιόστροφη περιστροφή (FOR)
- ΑΠΕΝΕΡΓΟΠΟΙΗΣΗ ισχύος
- II Αριστερόστροφη περιστροφή (REV)

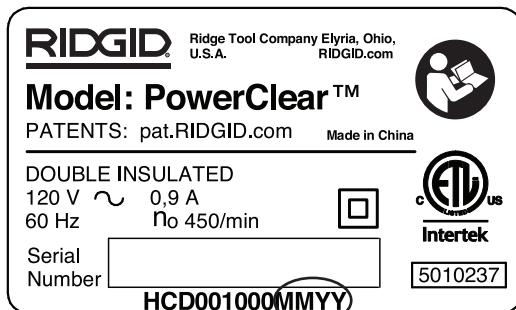

Εικόνα 3 – Αριθμός σειράς μηχανήματος

Ο σειριακός αριθμός του μηχανήματος βρίσκεται στην κάτω πλευρά του περιβλήματος. Τα 4 τελευταία ψηφία δείχνουν τον μήνα και το έτος κατασκευής. (MM = μήνας, YY = έτος).

ΕΠΙΣΗΜΑΝΣΗ Αυτό το μηχάνημα έχει κατασκευαστεί για την απόφραξη αποχετεύσεων. Εάν χρησιμοποιηθεί σω-

στά δεν θα προκαλέσει ζημιά σε αγωγό αποχέτευσης που εί-
ναι σε καλή κατάσταση και σωστά σχεδιασμένος, κατασκευ-
ασμένος και συντηρημένος. Εάν ο αγωγός αποχέτευσης δεν
είναι σε καλή κατάσταση ή δεν έχει σχεδιαστεί, κατασκευα-
στεί και συντηρηθεί σωστά, η διαδικασία απόφραξης ενδέ-
χεται να μην είναι αποτελεσματική ή να προκαλέσει ζημιά
στον αγωγό. Ο καλύτερος τρόπος για να ελέγξετε την κα-
τάσταση του αγωγού αποχέτευσης πριν προχωρήσετε στην
απόφραξη είναι να τον επιθεωρήσετε με κάμερα. Μη ορθή
χρήση αυτού του μηχανήματος απόφραξης αποχετεύσεων
μπορεί να προκαλέσει ζημιά στο ίδιο το μηχάνημα και τον
αγωγό αποχέτευσης. Αυτό το μηχάνημα ενδέχεται να μην
μπορεί να αποφράξει όλα τα εμπόδια.

Συναρμολόγηση μηχανήματος

⚠ ΠΡΟΕΙΔΟΠΟΙΗΣΗ

Για να μειωθεί ο κίνδυνος σοβαρού τραυματισμού κατά τη χρήση, ακολουθήστε αυτές τις διαδικασίες για τη σωστή συναρμολόγηση. Πριν από τη συναρμολόγηση, ο διακόπτης FOR/OFF/REV πρέπει να βρίσκεται στη θέση OFF και το μηχάνημα να έχει βγει από την πρίζα.

Ρύθμιση λαστιχένιου οδηγού/συγκροτήματος AUTOFEED

Ο λαστιχένιος οδηγός AUTOFEED μπορεί να συναρμολογηθεί είτε ως λαστιχένιος οδηγός 18" είτε ως λαστιχένιος οδηγός 48", ανάλογα με την απόσταση του PowerClear από το άνοιγμα του αγωγού αποχέτευσης. Ο λαστιχένιος οδηγός 18" λειτουργεί καλά όταν το μηχάνημα μπορεί να τοποθετηθεί ακριβώς δίπλα στον νεροχύτη, π.χ. στον πάγκο της κουζίνας ή του μπάνιου. Ο λαστιχένιος οδηγός 48" είναι κατάλληλος όταν το μηχάνημα τοποθετείται στο δάπεδο έξω από την μπανιέρα. Ανεξάρτητα από το μήκος λαστιχένιου οδηγού που χρησιμοποιείται, το συγκρότημα AUTOFEED πρέπει να βρίσκεται εντός 6" (15 cm) από την είσοδο του αγωγού αποχέτευσης. Μην εκτείνετε τον λαστιχένιο οδηγό πάνω από 48".

1. Αν το επιθυμείτε, συνδέστε τα τμήματα λαστιχένιου οδηγού 18" και 30". Η σύνδεση είναι τύπου σύναψης - Τοποθετήστε το αρσενικό άκρο στο θηλυκό και βεβαιωθείτε ότι έχει στερεωθεί καλά.
2. Αφαιρέστε και πετάξτε το τελικό πώμα (Νέο μηχανήμα). Τραβήξτε αρκετό σπιδάλ από το τύμπανο για προώθηση του λαστιχένιου οδηγού και της μονάδας AUTOFEED.
3. Προωθήστε τον λαστιχένιο οδηγό με το σπιδάλ. Σηκώστε τον μοχλό ADVANCE (προώθηση) και τον μοχλό RETRIEVE (απόσυρση), ώστε η κεφαλή του σπιδάλ να προωθηθεί μέσα από τη μονάδα AUTOFEED. (Εικόνα 5).

Εικόνα 4 – Προώθηση του σπιδάλ στον λαστιχένιο οδηγό

Εικόνα 5 – Τροφοδοσία του σπιδάλ μέσα από το συγκρότημα AUTOFEED®

4. Αφήστε τους μοχλούς ADVANCE (προώθηση) και RETRIEVE (απόσυρση).
5. Συνδέστε τον λαστιχένιο οδηγό στο μηχανήμα, σπρώχνοντάς τον στη μύτη του μπροστινού περιβλήματος (Εικόνα 4). Για αφαίρεση, ακολουθήστε την αντίστροφη διαδικασία.

Επιθεώρηση πριν τη λειτουργία

⚠ ΠΡΟΕΙΔΟΠΟΙΗΣΗ



Πριν από κάθε χρήση, ελέγξτε το μηχανήμα απόφραξης αποχετεύσεων που θα χρησιμοποιήσετε και διορθώστε τυχόν προβλήματα για να μειωθεί ο κίνδυνος σοβαρού τραυματισμού από ηλεκτροπληξία, συνεστραμμένα ή σπασμένα σπιδάλ, χημικά εγκαύματα, λοιμώξεις και άλλες αιτίες και να αποτραπεί το ενδεχόμενο ζημιών στο μηχανήμα απόφραξης αποχετεύσεων.

Όταν επιθεωρείτε το μηχανήμα απόφραξης αποχετεύσεων, φοράτε πάντα γυαλιά ασφαλείας, δερμάτινα γάντια εργασίας, και άλλο κατάλληλο εξοπλισμό προστασίας.

Όταν επιθεωρείτε το μηχανήμα απόφραξης αποχετεύσεων, φοράτε πάντα γυαλιά ασφαλείας, δερμάτινα γάντια εργασίας, και άλλο κατάλληλο εξοπλισμό προστασίας.

1. Ελέγξτε τα δερμάτινα γάντια εργασίας. Βεβαιωθείτε ότι είναι σε καλή κατάσταση χωρίς τρύπες, σχισίματα ή χαλαρά τμήματα που θα μπορούσαν να παγιδευτούν στο περιστρεφόμενο σπιδάλ. Είναι σημαντικό να μη φοράτε ακατάλληλα ή κατεστραμμένα γάντια. Τα γάντια προστατεύουν τα χέρια σας από το περιστρεφόμενο σπιδάλ και τα απόβλητα της αποχέτευσης. Αν τα γάντια δεν είναι δερμάτινα γάντια εργασίας ή αν είναι κατεστραμμένα ή φθαρμένα, μη χρησιμοποιείτε το μηχανήμα μέχρι να προμηθευτείτε κατάλληλα γάντια.
 2. Βεβαιωθείτε ότι το μηχανήμα απόφραξης αποχετεύσεων δεν είναι στην πρίζα και ελέγξτε το καλώδιο, τον διακόπτη κυκλώματος βλάβης γείωσης (GFCI) (αν υπάρχει) και το βύσμα για τυχόν ζημιές. Εάν το βύσμα έχει τροποποιηθεί, ή εάν το καλώδιο έχει υποστεί ζημιά, για να αποφευχθεί ο κίνδυνος ηλεκτροπληξίας, μη χρησιμοποιήσετε το μηχανήμα έως ότου αντικατασταθεί το καλώδιο από εξειδικευμένο τεχνικό.
 3. Καθαρίστε το μηχανήμα απόφραξης αποχετεύσεων, μαζί με τις λαβές και τα χειριστήρια. Έτσι διευκολύνεται ο έλεγχος και μειώνεται η πιθανότητα να σας γλιστρήσει το μηχανήμα ή κάποιο χειριστήριο. Καθαρίζετε και συντηρείτε το μηχανήμα σύμφωνα με τις οδηγίες συντήρησης.
 4. Ελέγξτε το μηχανήμα απόφραξης αποχετεύσεων για τα εξής στοιχεία:
 - Σωστή συναρμολόγηση και πληρότητα.
 - Εξαρτήματα που είναι σπασμένα, φθαρμένα, λείπουν, δεν είναι ευθυγραμμισμένα ή δεν κινούνται ελεύθερα.
 - Βεβαιωθείτε πως ο ποδοδιακόπτης είναι συνδεδεμένος με το μηχανήμα απόφραξης αποχετεύσεων. Μη χρησιμοποιείτε το μηχανήμα χωρίς τον ποδοδιακόπτη.
 - Η ετικέτα προειδοποίησης βρίσκεται στη θέση της και είναι ευανάγνωστη (βλ. Εικόνα 1 και 2).
 - Οι μοχλοί της μονάδας AUTOFEED κινούνται ομαλά και ελεύθερα (Εικόνα 9).
 - Κάθε κατάσταση που μπορεί να εμποδίσει την ασφαλή και κανονική λειτουργία του μηχανήματος.
- Σε περίπτωση που εντοπίσετε προβλήματα, μη χρησιμοποιήσετε το μηχανήμα απόφραξης αποχετεύσεων αν τα προβλήματα δεν αποκατασταθούν.
5. Απομακρύνετε τυχόν ακαθαρσίες από το σπιδάλ. Ελέγξτε το σπιδάλ για τυχόν φθορές και ζημιές. Ελέγξτε τα εξής:
 - Εμφανή επίπεδα σημεία στο εξωτερικό του σπιδάλ (το σπιδάλ είναι φτιαγμένο από στρογγυλό σύρμα και το προφίλ πρέπει να είναι στρογγυλό).

- Πολλές ή πολύ μεγάλες κάμψεις (ελαφρές κάμψεις έως 15 μοίρες μπορούν να ισιώσουν).
- Κενό ανάμεσα στις περιελίξεις του σπιδάλ που δείχνει ότι το σπιδάλ έχει παραμορφωθεί επειδή έχει τεντωθεί, έχει λυγίσει ή έχει λειτουργήσει αριστερόστροφα (REV).
- Υπερβολική διάβρωση λόγω αποθήκευσης σε υγρές συνθήκες ή έκθεσης σε χημικά της αποχέτευσης.

Όλοι αυτοί οι τύποι φθοράς και ζημιάς αποδυναμώνουν το σπιδάλ με αποτέλεσμα να υπάρχει μεγαλύτερη πιθανότητα να συστραφεί, να λυγίσει ή να σπάσει κατά τη διάρκεια της χρήσης. Αντικαταστήστε το φθαρμένο και κατεστραμμένο σπιδάλ πριν χρησιμοποιήσετε το μηχάνημα απόφραξης αποχετεύσεων.

Βεβαιωθείτε πως το σπιδάλ έχει αποσυρθεί πλήρως και δεν εξέρχεται από το μηχάνημα περισσότερο από 6" (150 mm). Με τον τρόπο αυτό το σπιδάλ δεν πρόκειται να τιναχτεί κατά την εκκίνηση.

6. Βεβαιωθείτε πως ο διακόπτης FOR/OFF/REV (I/O/II) βρίσκεται στη θέση OFF.
7. Με στεγνά χέρια, βάλτε το καλώδιο στην κατάλληλη γειωμένη πρίζα. Ελέγξτε τον διακόπτη GFCI (αν υπάρχει) στο καλώδιο τροφοδοσίας για να βεβαιωθείτε ότι λειτουργεί σωστά. Μόλις πατήσετε το κουμπί δοκιμής, το κόκκινο κουμπί με την ένδειξη «RESET» (επανεκκίνηση) πρέπει να ανασηκωθεί ελαφρά και το μηχάνημα δεν θα λειτουργεί. Ενεργοποιήστε ξανά το μηχάνημα πατώντας το κόκκινο κουμπί RESET (επανεκκίνηση). Αν ο διακόπτης GFCI δεν λειτουργεί σωστά, βγάλτε το καλώδιο από την πρίζα και μη χρησιμοποιήσετε το μηχάνημα απόφραξης αποχετεύσεων μέχρι να επισκευαστεί ο διακόπτης GFCI.
8. Μετακινήστε τον διακόπτη FOR/OFF/REV στη θέση FOR. Πατήστε τον ποδοδιακόπτη και προσέξτε την κατεύθυνση περιστροφής του τύμπανου. Εάν η λειτουργία του μηχανήματος δεν ελέγχεται από τον ποδοδιακόπτη, μη χρησιμοποιήσετε το μηχάνημα εάν δεν επισκευαστεί ο ποδοδιακόπτης. Το τύμπανο πρέπει να περιστρέφεται αριστερόστροφα όταν το βλέπει κανείς μπροστά από το τύμπανο, σύμφωνα με την κατεύθυνση του τύμπανου που υποδεικνύεται στο μπροστινό περίβλημα (Εικόνα 10).

Απελευθερώστε τον ποδοδιακόπτη και αφήστε το τύμπανο να σταματήσει εντελώς. Διατηρήστε τον διακόπτη FOR/OFF/REV στη θέση REV, και επαναλάβετε την παραπάνω δοκιμή επιβεβαιώνοντας ότι το μηχάνημα απόφραξης αποχετεύσεων λειτουργεί σωστά στην αριστερόστροφη κίνηση. Αν η περιστροφή δεν είναι σωστή, μη χρησιμοποιείτε το μηχάνημα εάν δεν επισκευαστεί.

9. Μόλις ολοκληρωθεί ο έλεγχος, μετακινήστε τον διακόπτη FOR/OFF/REV στη θέση OFF και βγάλτε το μηχάνημα από την πρίζα με στεγνά χέρια.

Προετοιμασία μηχανήματος και χώρου εργασίας

⚠ ΠΡΟΕΙΔΟΠΟΙΗΣΗ



Προετοιμάστε το μηχάνημα απόφραξης αποχετεύσεων και την περιοχή εργασίας σύμφωνα με τις

διαδικασίες που περιγράφονται εδώ, για να μειωθεί ο κίνδυνος τραυματισμού από ηλεκτροπληξία, πυρκαγιά, ανατροπή του μηχανήματος, συνεστραμμένα ή σπασμένα καλώδια, εγκαύματα από χημικά, λοιμώξεις και άλλες αιτίες, και να αποτραπεί η πρόκληση ζημιάς στο μηχάνημα απόφραξης αποχετεύσεων.

Κατά την προετοιμασία του μηχανήματος απόφραξης αποχετεύσεων, φοράτε πάντα γυαλιά ασφαλείας και χρησιμοποιείτε άλλον κατάλληλο προστατευτικό εξοπλισμό.

1. Ελέγξτε την περιοχή εργασίας για:
 - Επαρκή φωτισμό.
 - Εύφλεκτα υγρά, ατμούς ή σκόνη που ενδέχεται να αναφλεγούν. Αν υπάρχει κάτι από τα παραπάνω, μην εργαστείτε στον συγκεκριμένο χώρο μέχρι να εντοπιστούν οι αιτίες και αντιμετωπιστεί το πρόβλημα. Το μηχάνημα απόφραξης αποχετεύσεων ΔΕΝ διαθέτει αντικαταστασιμότητα προστασίας και μπορεί να προκαλέσει σπινθήρες.
 - Καθαρός, επίπεδος, σταθερός και στεγνός χώρος για όλο τον εξοπλισμό και τον χειριστή. Μη χρησιμοποιείτε το μηχάνημα ενώ στέκεστε σε νερό. Αν χρειάζεται, αφαιρέστε το νερό από την περιοχή εργασίας.
 - Κατάλληλα γειωμένη ηλεκτρική πρίζα με σωστή τάση. Ελέγξτε την πινακίδα αριθμού σειράς για την απαιτούμενη τάση. Οι τριπολικές πρίζες ή οι πρίζες GFCI μπορεί να μην είναι γειωμένες κατάλληλα. Εάν έχετε αμφιβολία, ζητήστε να ελέγξει την πρίζα διπλωματούχος ηλεκτρολόγος.
 - Ελεύθερη δίοδο προς την ηλεκτρική πρίζα παροχής που να μην περιέχει πιθανές πηγές βλαβών για το ηλεκτρικό καλώδιο.

2. Επιθεωρήστε τον αγωγό αποχέτευσης που πρόκειται να αποφράξετε. Εάν είναι δυνατόν, προσδιορίστε το σημείο(-α) πρόσβασης στην αποχέτευση, τη διάμετρο(-ους) και το μήκος της αποχέτευσης, την απόσταση μέχρι τις δεξαμενές ή τους κύριους αγωγούς, το είδος της απόφραξης, την παρουσία χημικών απόφραξης ή άλλων χημικών κλπ. Είναι σημαντικό να κατανοήσετε τα ειδικά μέτρα ασφαλείας που απαιτούνται

για την εργασία όταν υπάρχουν αυτά τα χημικά στην αποχέτευση. Επικοινωνήστε με τον κατασκευαστή της χημικής ουσίας για τις απαιτούμενες πληροφορίες.

3. Προσδιορίστε τον σωστό εξοπλισμό για τη συγκεκριμένη εφαρμογή. *Βλ. τεχνικά χαρακτηριστικά.*

Το μηχάνημα απόφραξης αποχετεύσεων PowerClear δεν συνιστάται για χρήση σε τουαλέτες.

Μπορείτε να βρείτε μηχανήματα απόφραξης αποχετεύσεων για άλλες εφαρμογές, ανατρέχοντας τον Κατάλογο Εργαλείων της Ridge, ηλεκτρονικά στη διεύθυνση RIDGID.com

4. Βεβαιωθείτε ότι ελέγξατε σχολαστικά το σύνολο του εξοπλισμού.

5. Εάν χρειάζεται, τοποθετήστε προστατευτικά καλύμματα στην περιοχή εργασίας. Η διαδικασία απόφραξης αποχέτευσης μπορεί να δημιουργήσει ακαταστασία.

6. Αν χρειαστεί, λάβετε τα κατάλληλα μέτρα πρόσβασης στον αγωγό αποχέτευσης που πρόκειται να αποφράξετε.

- Σε πολλούς αγωγούς αποχέτευσης, το σπирάλ μπορεί να περάσει μέσα από το σταυρόνημα στον αγωγό (Εικόνα 6A).

- Για νεροχύτη με αυτόματη τάπα αποστράγγισης: Αφαιρέστε τη ράβδο ανύψωσης και την τάπα αποστράγγισης. Φροντίστε να τοποθετήσετε ένα δοχείο κάτω από την έξοδο αποστράγγισης ή το σιφόνι για να μαζέψετε τα νερά που μπορεί να χυθούν. (Εικόνα 6B).

- Σε άλλους νεροχύτες, η έξοδος αποστράγγισης ή το σιφόνι μπορεί να πρέπει να αφαιρεθούν. Φροντίστε να τοποθετήσετε ένα δοχείο κάτω από την έξοδο αποστράγγισης ή το σιφόνι για να μαζέψετε τα νερά που μπορεί να χυθούν. (Εικόνα 6C).

- Υπερχείλιση μπανιέρας: Για τις μπανιέρες, μην προσπαθείτε ποτέ να περάσετε μέσα από τον αγωγό, γιατί θα καταστρέψετε το σπирάλ. Αφαιρέστε τη διάταξη υπερχείλισης ή όποιον άλλο μηχανισμό υπάρχει για να έχετε πρόσβαση στον αγωγό αποχέτευσης (Εικόνα 6D).

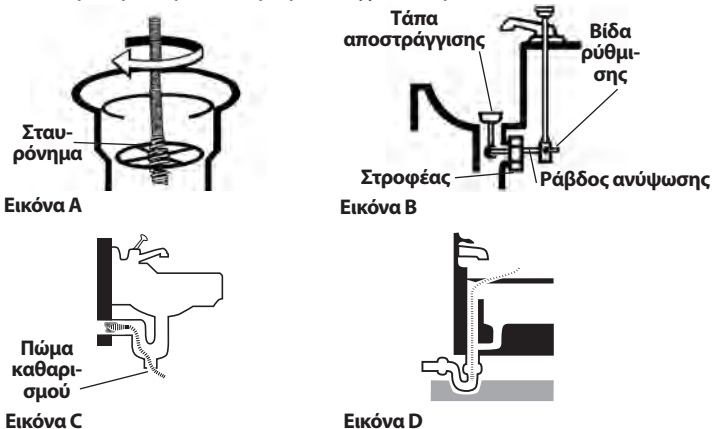

Εικόνα 6 – Πρόσβαση στον αγωγό αποχέτευσης

7. Τοποθετήστε το μηχάνημα απόφραξης αποχετεύσεων έτσι ώστε να στέκεται καλά και σταθερά στα λαστιχένια πόδια. Μην τοποθετείτε το μηχάνημα σε χαλιά ή άλλες επιφάνειες που μπορεί να μπλοκάρουν τα ανοίγματα εξαερισμού στο κάτω μέρος του μηχανήματος. Το άκρο της μονάδας AUTOFEED πρέπει να βρίσκεται εντός 6" (15 cm) από το σημείο πρόσβασης στον αγωγό. Ο λαστιχένιος οδηγός δεν πρέπει να τεντώνεται ή να λυγίζει για να φτάσει στη θέση αυτή. Τυχόν μεγαλύτερη απόσταση από το σημείο πρόσβασης στον αγωγό αυξάνει τον κίνδυνο συστροφής ή κάμψης του σπирάλ. Αν το μηχάνημα δεν μπορεί να τοποθετηθεί με το άνοιγμα του τύμπανου εντός 6" (15 cm) από το σημείο πρόσβασης του αγωγού αποχέτευσης, εκτείνετε το σημείο πρόσβασης του αγωγού με σωλήνα και συνδέσμους ίδιου μεγέθους (Βλ. Εικόνα 7). Η χρήση ακατάλληλης στήριξης του σπирάλ μπορεί να γίνει αιτία να λυγίσει και να συστραφεί το σπирάλ, με αποτέλεσμα να προκληθεί ζημιά στο σπирάλ ή να τραυματιστεί ο χειριστής.



Εικόνα 7 – Παράδειγμα επέκτασης του αγωγού αποχέτευσης εντός 6" (15 cm) από τη μονάδα AUTOFEED.

8. Αξιολογήστε την περιοχή εργασίας και ελέγξτε εάν χρειάζεται να χρησιμοποιήσετε μπάρες προστασίας για να κρατήσετε μακριά από το μηχάνημα απόφραξης και την περιοχή εργασίας άτομα που δεν συμμετέχουν στην εργασία. Η διαδικασία απόφραξης αποχετεύσεων μπορεί να δημιουργήσει ακαταστασία και παρευρισκόμενοι μπορεί να αποσπάσουν την προσοχή του χειριστή.
9. Τοποθετήστε τον ποδοδιακόπτη για εύκολη πρόσβαση. Πρέπει να είστε σε θέση να κρατάτε και να χειρίζεστε τον λαστιχένιο οδηγό και τους μοχλούς AUTOFEED, να χειρίζεστε τον ποδοδιακόπτη και να φτάνετε τον διακόπτη FOR/OFF/REV.

10. Βεβαιωθείτε ότι ο διακόπτης FOR/OFF/REV βρίσκεται στη θέση OFF.
11. Περάστε το καλώδιο από την ελεύθερη δίοδο. Με στεγνά χέρια, βάλτε το καλώδιο του μηχανήματος απόφραξης στην κατάλληλα γειωμένη πρίζα. Διατηρήστε όλες τις συνδέσεις στεγνές και μακριά από το έδαφος. Εάν το καλώδιο δεν είναι αρκετά μακρύ, χρησιμοποιήστε προέκταση καλωδίου η οποία:
 - Είναι σε καλή κατάσταση.
 - Έχει φινιρίδιο με αυτό που διαθέτει το μηχάνημα απόφραξης αποχετεύσεων.
 - Είναι ειδικά κατασκευασμένη για εξωτερική χρήση και περιέχει ένα W ή ένα W-A στην ονομασία του καλωδίου (π.χ. SOW), ή είναι κατασκευασμένη σύμφωνα με τους τύπους H05VV-F, H05RN-F ή IEC (60227 IEC 53, 60245 IEC 57).
 - Διαθέτει επαρκές μέγεθος σύρματος. Για προέκταση καλωδίου μήκους έως και 50' (15,2 m), χρησιμοποιήστε διατομή 16 AWG (1,5 mm²) ή μεγαλύτερη. Για προέκταση καλωδίου μήκους 50'-100' (15,2 m – 30,5 m), χρησιμοποιήστε διατομή 14 AWG (2,5 mm²) ή μεγαλύτερη.

Όταν χρησιμοποιείτε προέκταση καλωδίου, ο διακόπτης GFCI του μηχανήματος απόφραξης αποχετεύσεων δεν προστατεύει την προέκταση καλωδίου. Εάν η πρίζα δεν διαθέτει προστασία GFCI, συνιστάται να χρησιμοποιηθεί φινιρίδιο τύπου GFCI ανάμεσα στην πρίζα και την προέκταση του καλωδίου, για να μειωθεί ο κίνδυνος ηλεκτροπληξίας αν η προέκταση του καλωδίου υποστεί βλάβη.

Οδηγίες λειτουργίας

⚠ ΠΡΟΕΙΔΟΠΟΙΗΣΗ



Να φοράτε πάντα ειδικά προστατευτικά γυαλιά για να προστατεύετε τα μάτια σας από τη σκόνη και

άλλα ξένα αντικείμενα.

Φοράτε πάντα δερμάτινα γάντια εργασίας σε καλή κατάσταση. Αν χρησιμοποιήσετε γάντια από λάτεξ, γάντια που δεν εφαρμόζουν καλά ή κουρέλια, μπορεί να πιαστούν στο σπιδάλ, προκαλώντας σοβαρό τραυματισμό. Φοράτε γάντια από λάτεξ ή καουτσούκ μόνο κάτω από τα δερμάτινα γάντια εργασίας. Μη χρησιμοποιείτε κατεστραμμένα γάντια απόφραξης αποχετεύσεων.

Όταν χειρίζεστε και χρησιμοποιείτε εξοπλισμό απόφραξης αποχετεύσεων, να χρησιμοποιείτε πάντοτε κατάλληλο εξοπλισμό ατομικής προστασίας. Οι αγωγοί αποχέτευσης μπορεί να περιέχουν χημικά, βακτηρίδια και άλλες ουσίες που ίσως είναι τοξικές, μολυσματικές, προκαλούν εγκαύματα ή άλλα

προβλήματα. Ο κατάλληλος εξοπλισμός ατομικής προστασίας περιλαμβάνει πάντα γυαλιά ασφαλείας και δερμάτινα γάντια εργασίας, και μπορεί να περιλαμβάνει επίσης εξοπλισμό όπως γάντια από λάτεξ ή καουτσούκ, προσωπίδες, προστατευτικά γυαλιά, προστατευτικό ρουχισμό, αναπνευστήρες και αντιολισθητικά υποδήματα με μύτη από χάλυβα.

Μην αφήνετε το άκρο του σπιδάλ να σταματήσει να περιστρέφεται ενόσω λειτουργεί το μηχάνημα. Κάτι τέτοιο μπορεί να τεντώσει υπερβολικά το σπιδάλ με αποτέλεσμα να συστραφεί, να λυγίσει ή να σπάσει. Η συστροφή, η κάμψη ή το σπάσιμο του σπιδάλ μπορεί να προκαλέσουν τραυματισμό λόγω χτυπήματος ή σύνθλιψης.

Έχετε το χέρι με το γάντι στον λαστιχένιο οδηγό/μονάδα AUTOFEED, κάθε φορά που λειτουργεί το μηχάνημα. Με τον τρόπο αυτό θα έχετε καλύτερο έλεγχο του σπιδάλ και θα αποτρέψετε τυχόν συστροφές, κάμψεις και σπασίματα του σπιδάλ. Η συστροφή, η κάμψη ή το σπάσιμο του σπιδάλ μπορεί να προκαλέσουν τραυματισμό λόγω χτυπήματος ή σύνθλιψης.

Τοποθετήστε το μηχάνημα έτσι ώστε η μονάδα AUTOFEED να βρίσκεται εντός 6" (15 cm) από την είσοδο της αποχέτευσης ή στηρίξτε σωστά το βγαλμένο σπιδάλ όταν η απόσταση υπερβαίνει τις 6". Μεγαλύτερες αποστάσεις μπορεί να προκαλέσουν προβλήματα στον χειρισμό, με αποτέλεσμα να συστραφεί, να λυγίσει ή να σπάσει το σπιδάλ. Η συστροφή, η κάμψη ή το σπάσιμο του σπιδάλ μπορεί να προκαλέσουν τραυματισμό λόγω χτυπήματος ή σύνθλιψης.

Το ίδιο άτομο πρέπει να χειρίζεται και το σπιδάλ και τον ποδοδιακόπτη. Εάν το άκρο του σπιδάλ σταματήσει να περιστρέφεται, ο χειριστής πρέπει να μπορεί να σβήσει τον κινητήρα του μηχανήματος (OFF), ώστε να αποτραπεί το ενδεχόμενο να συστραφεί, να λυγίσει ή να σπάσει το σπιδάλ. Η συστροφή, η κάμψη ή το σπάσιμο του σπιδάλ μπορεί να προκαλέσουν τραυματισμό λόγω χτυπήματος ή σύνθλιψης.

Τηρείτε τις οδηγίες λειτουργίας για να μειώσετε τον κίνδυνο τραυματισμού από σπιδάλ που έχουν συστραφεί ή σπάσει, από τινάγματα των άκρων του σπιδάλ, ανατροπή του μηχανήματος, χημικά εγκαύματα, λοιμώξεις και άλλες αιτίες.

1. Βεβαιωθείτε ότι το μηχάνημα και ο χώρος εργασίας έχουν προετοιμαστεί σωστά και ότι δεν υπάρχουν παρευρισκόμενοι και άλλοι περισπασμοί στον χώρο εργασίας.
2. Τραβήξτε σπιδάλ έξω από το τύμπανο και προωθήστε το στον αγωγό αποχέτευσης. Σπιδάλ μήκους τουλάχιστον ενός ποδιού (0,3 m) πρέπει να είναι μέσα στον αγωγό αποχέτευσης, ώστε το άκρο του σπιδάλ να μη βγει έξω από τον αγωγό και εκτιναχθεί όταν θέσετε σε λειτουργία το μηχάνημα.

Περάστε το σπιδάλ κατευθείαν από την έξοδο του μηχανήματος στο άνοιγμα του αγωγού αποχέτευσης, ελαχιστοποιώντας το βγαλμένο σπιδάλ και τις αλλαγές

κατεύθυνσης. Μη ζορίζετε το σπирάλ λυγίζοντάς το, γιατί θα αυξηθεί ο κίνδυνος να συστραφεί ή να σπάσει.

3. Πάρτε σωστή θέση για τον χειρισμό ώστε να έχετε τον έλεγχο του σπирάλ και του μηχανήματος (βλ. *Εικόνα 9*):
 - Βεβαιωθείτε ότι μπορείτε να χειριστείτε τον ποδοδιακόπτη. Μην πατάτε ακόμη τον ποδοδιακόπτη. Σε περίπτωση έκτακτης ανάγκης, θα πρέπει να μπορείτε να αφήσετε τον ποδοδιακόπτη.
 - Βεβαιωθείτε ότι έχετε καλή ισορροπία, ότι δεν είστε υποχρεωμένοι να τεντωθείτε και ότι δεν μπορεί να πέσετε πάνω στον ποδοδιακόπτη, το μηχάνημα απόφραξης αποχετεύσεων, τον αγωγό αποχέτευσης ή άλλα επικίνδυνα σημεία.
 - Πρέπει να είστε σε θέση να χειρίζεστε και να στηρίζετε τον λαστιχένιο οδηγό και τους μοχλούς της μονάδας AUTOFEED, καθώς το σπирάλ προωθείται στον αγωγό αποχέτευσης και το εμπόδιο.
 - Πρέπει να μπορείτε να φτάνετε τον διακόπτη FOR/OFF/REV.



Εικόνα 8 – Σε θέση λειτουργίας

4. Μετακινήστε τον διακόπτη FOR/OFF/REV στη θέση FOR. Μην πατάτε ακόμη τον ποδοδιακόπτη. Μην περιστρέφετε το σπирάλ αριστερόστροφα εκτός εάν αυτό περιγράφεται ειδικά στις παρούσες οδηγίες. Η λειτουργία του μηχανήματος απόφραξης αποχετεύσεων στη θέση REV μπορεί να προκαλέσει ζημιά στο σπирάλ.

Πρώθηση του σπирάλ στον αγωγό αποχέτευσης

Πιάστε τη μονάδα AUTOFEED με το ένα χέρι και κρατήστε την έτσι ώστε το άκρο της μονάδας να βρίσκεται εντός 6" (15 cm) από το άνοιγμα του αγωγού αποχέτευσης (βλ. *Εικόνα 7*). Ο λαστιχένιος οδηγός προστατεύει τα είδη υγιεινής από ζημιές και συγκρατεί τα υγρά που πέφτουν από το σπирάλ όταν αποσύρεται από την αποχέτευση. Εάν η μονάδα AUTOFEED δεν διατηρηθεί εντός 6" (15 cm) από το άνοιγμα του αγωγού αποχέτευσης, το σπирάλ δεν θα στηρίζεται επαρκώς και μπορεί να συστραφεί, να λυγίσει ή να σπάσει.

Προσέξτε πώς αισθάνεστε στο χέρι σας τον λαστιχένιο οδηγό. Επειδή ο λαστιχένιος οδηγός είναι πάνω στο σπирάλ, υπάρχει λιγότερη ευαισθησία στη φόρτωση του σπирάλ, και μπορεί επίσης να είναι δύσκολο να φανεί αν το άκρο του σπирάλ περιστρέφεται ή όχι. Εάν το άκρο του σπирάλ δεν περιστρέφεται, ο αγωγός αποχέτευσης δεν καθαρίζεται.



Εικόνα 9 – Μοχλός πρόωσης/απόσυρσης

Βεβαιωθείτε ότι σπирάλ μήκους τουλάχιστον ενός ποδιού βρίσκεται στον αγωγό και ότι το άκρο της μονάδας AUTOFEED βρίσκεται σε απόσταση μικρότερη από 6" (15 cm) από το άνοιγμα του αγωγού. Πατήστε τον ποδοδιακόπτη για να θέσετε σε λειτουργία το μηχάνημα. Για να προωθήσετε το σπирάλ μέσα στον αγωγό, πατήστε το μοχλό ΠΡΩΩΘΗΣΗΣ (*Εικόνα 9*). Το περιστρεφόμενο σπирάλ θα προωθηθεί μέσα στον αγωγό.

Πέρασμα μέσα από σιφόνια ή άλλες ενώσεις

Εάν είναι δύσκολο να περάσετε το σπирάλ μέσα από σιφόνι, μπορείτε να χρησιμοποιήσετε τις ακόλουθες μεθόδους ή συνδυασμούς μεθόδων.

- Πρώτον, μπορείτε να κάνετε το σπирάλ να περάσει μέσα από το σιφόνι με απότομα προς τα κάτω χτυπήματα του σπирάλ/λαστιχένιου οδηγού, με το σπирάλ είτε να περιστρέφεται είτε όχι.
- Μια δεύτερη μέθοδος είναι η λειτουργία του μηχανήματος απόφραξης αποχετεύσεων στη θέση REV (ΑΡΙΣΤΕΡΟΣΤΡΟΦΗ ΛΕΙΤΟΥΡΓΙΑ) για αρκετά δευτερόλεπτα, με ταυτόχρονη προς τα κάτω ώθηση του σπирάλ/λαστιχένιου οδηγού. Χρησιμοποιήστε τη μέθοδο αυτή τόσο όσο χρειάζεται για να αρχίσει να περνά το σπирάλ από το σιφόνι. Η αριστερόστροφη περιστροφή του σπирάλ μπορεί να προκαλέσει ζημιά στο σπирάλ. Με το

σπιράλ να περιστρέφεται στην κατεύθυνση REV, ο μοχλός ΠΡΟΩΘΗΣΗΣ αποσύρει το σπιράλ και ο μοχλός ΑΠΟΣΥΡΣΗΣ προωθεί το σπιράλ.

Εάν αυτές οι μέθοδοι δεν αποδίδουν, εξετάστε το ενδεχόμενο να χρησιμοποιήσετε σπιράλ μικρότερης διαμέτρου ή πιο εύκαμπτο ή διαφορετικό μηχάνημα απόφραξης αποχετεύσεων της RIDGID.

Απόφραξη του αγωγού αποχέτευσης

Έχετε πάντα τουλάχιστον το ένα χέρι σας στον λαστιχένιο οδηγό/στη μονάδα AUTOFEED. Προσέξτε πώς αισθάνεστε στο χέρι σας τον λαστιχένιο οδηγό και παρακολουθήστε την περιστροφή του τυμπάνου.

Καθώς προωθείτε το σπιράλ στον αγωγό αποχέτευσης, μπορεί να αισθανθείτε και να δείτε την κίνηση του σπιράλ/τύμπανου να επιβραδύνεται και να αισθανθείτε ότι ο λαστιχένιος οδηγός αρχίζει να φορτώνει ή να τυλίγεται (σαν να αρχίζει ο λαστιχένιος οδηγός να συστρέφεται ή να ελίσσεται). Αυτό μπορεί να σημαίνει ότι υπάρχει ένωση στον αγωγό αποχέτευσης (σιφόνι, γωνία, κλπ.), εναποθέσεις στον αγωγό (λίπη, κλπ.) ή το πραγματικό εμπόδιο. Προωθείτε το σπιράλ αργά και προσεκτικά. Μην αφήνετε το σπιράλ να μαζεύεται έξω από τον αγωγό αποχέτευσης. Αυτό μπορεί να γίνει αιτία να συστραφεί, να λυγίσει ή να σπάσει το σπιράλ. Διατηρείτε τη μονάδα AUTOFEED εντός 6" (15 cm) από το άνοιγμα του αγωγού αποχέτευσης.

Προσέξτε την ποσότητα του σπιράλ που έχει προωθηθεί μέσα στον αγωγό. Η προώθηση του σπιράλ σε μεγαλύτερο αγωγό αποχέτευσης ή παρόμοια ένωση μπορεί να προκαλέσει λύγισμα ή κόμπους στο σπιράλ και να το εμποδίσει να βγει από τον αγωγό. Ελαχιστοποιήστε την ποσότητα του σπιράλ που προωθείται μέσα στην ένωση για να αποτραπούν προβλήματα. Μπορείτε να δείτε την ποσότητα του σπιράλ στο τύμπανο μέσα από το διαφανές μπροστινό περίβλημα (Εικόνα 10).



Εικόνα 10 – Παρακολούθηση του σπιράλ στο τύμπανο

Απομάκρυνση του εμποδίου

Εάν το άκρο του σπιράλ σταματήσει να περιστρέφεται, σημαίνει ότι δεν καθαρίζει πια τον αγωγό. Εάν το άκρο του σπιράλ κολλήσει στο εμπόδιο και διατηρηθεί η τροφοδοσία στο μηχάνημα απόφραξης αποχετεύσεων, το σπιράλ θα αρχίσει να τυλίγεται (η αίσθηση θα είναι σαν να αρχίζει ο λαστιχένιος οδηγός να συστρέφεται ή να ελίσσεται) ή να μαζεύεται έξω από τον αγωγό. Εάν έχετε ένα χέρι στον λαστιχένιο οδηγό θα μπορείτε να αισθάνεστε το τύλιγμα και να ελέγχετε το σπιράλ. Εάν αισθάνεστε το σπιράλ να τυλίγεται ή εάν το άκρο του σπιράλ σταματήσει να περιστρέφεται, αφήστε αμέσως τον μοχλό ΠΡΟΩΘΗΣΗΣ και πατήστε τον μοχλό ΑΠΟΣΥΡΣΗΣ για να ελευθερώσετε το άκρο του σπιράλ από το εμπόδιο. Μην αφήνετε το σπιράλ να περιστρέφεται αν το άκρο του σπιράλ έχει κολλήσει στο εμπόδιο. Εάν το άκρο του σπιράλ σταματήσει να περιστρέφεται και το τύμπανο εξακολουθεί να περιστρέφεται, το σπιράλ μπορεί να συστραφεί, να λυγίσει ή να σπάσει.

Μόλις το άκρο του σπιράλ απελευθερωθεί από το εμπόδιο και αρχίσει να περιστρέφεται ξανά, μπορείτε να προωθήσετε ξανά το περιστρεφόμενο άκρο του σπιράλ αργά μέσα στο εμπόδιο. Αφήστε το περιστρεφόμενο άκρο του σπιράλ αρκετή ώρα μέσα στο εμπόδιο, ώστε να το διαπεράσει πλήρως. Μην ζορίζετε το άκρο του σπιράλ για να περάσει μέσα από το εμπόδιο. Συνεχίστε αυτή τη διαδικασία με το άκρο του σπιράλ έως ότου διαπεράσει πλήρως το εμπόδιο (ή τα εμπόδια) και αποκατασταθεί η ροή στον αγωγό.

Ενώ απομακρύνετε το εμπόδιο, το άκρο του σπιράλ ενδέχεται να φράξει από ακαθαρσίες και θρύμματα που αποκόπτονται από το εμπόδιο. Αυτό μπορεί να επιβραδύνει τη διαδικασία. Πρέπει να αποσύρετε το σπιράλ από τον αγωγό αποχέτευσης και να καθαρίσετε τις ακαθαρσίες. Ανατρέξτε στην ενότητα «Απόσυρση του σπιράλ».

Αν το άκρο του σπιράλ συνεχίσει να είναι πιασμένο στο εμπόδιο, μπορεί να χρειαστεί να χρησιμοποιήσετε διαφορετικό μηχάνημα απόφραξης αποχετεύσεων της RIDGID.

Χειρισμός σφηνωμένου εργαλείου

Εάν το άκρο του σπιράλ σταματήσει να περιστρέφεται και το σπιράλ δεν μπορεί να εξαχθεί από το εμπόδιο, ελευθερώστε τον ποδοδιακόπτη, κρατήστε σταθερά τη μονάδα AUTOFEED και τον λαστιχένιο οδηγό και αφήστε τον μοχλό προώθησης. Μην αφήνετε το χέρι σας από τον λαστιχένιο οδηγό γιατί μπορεί να λυγίσει, να συστραφεί ή να σπάσει. Ο κινητήρας θα σταματήσει να λειτουργεί ενώ το σπιράλ και το τύμπανο θα περιστραφούν αντίστροφα έως ότου εκτονωθεί η ενέργεια που έχει συσσωρευτεί στο σπιράλ. Μην αφήνετε το χέρι σας από τη μονάδα AUTOFEED και τον λαστιχένιο οδηγό πριν εκτονωθεί η ένταση. Τοποθετήστε τον διακόπτη FOR/OFF/REV στη θέση OFF.

Απελευθέρωση σφηνωμένου εργαλείου

Εάν το σπιράλ κολλήσει στο εμπόδιο, κρατήστε τον διακόπτη FOR/OFF/REV στη θέση REV. Έχοντας ελευθερώσει και τους δύο μοχλούς του AUTOFEED, πατήστε τον ποδοδιακόπτη για αρκετά δευτερόλεπτα μέχρι να απεγκλωβιστεί από το εμπόδιο. Μη χρησιμοποιείτε το μηχάνημα στη θέση REV περισσότερο από όσο χρειάζεται για την απελευθέρωση του άκρου του σπιράλ από το εμπόδιο, γιατί διαφορετικά μπορεί να προκληθεί ζημιά στο σπιράλ. Τοποθετήστε τον διακόπτη FOR/OFF/REV στη θέση FOR και συνεχίστε τον καθαρισμό του αγωγού.



Εικόνα 11 – Απόσυρση του σπιράλ

Απόσυρση του σπιράλ

1. Μόλις ανοίξει ο αγωγός, αν είναι δυνατό ξεκινήστε τη ροή νερού ώστε να ξεπλυθεί ο αγωγός από τις ακαθαρσίες και να καθαρίζει το σπιράλ όσο αποσύρεται. Αυτό μπορεί να γίνει είτε αν ανοίξετε μια βρύση είτε με άλλη μέθοδο. Προσέχετε τη στάθμη του νερού, γιατί ο αγωγός μπορεί να φράξει ξανά.
2. Ο διακόπτης FOR/OFF/REV πρέπει να βρίσκεται στη θέση FOR – μην αποσύρετε το σπιράλ με το διακόπτη FOR/OFF/REV στη θέση REV γιατί μπορεί να υποστεί ζημιά το σπιράλ. Όπως και με την προώθηση του σπιράλ μέσα στον αγωγό, το σπιράλ μπορεί να πιαστεί όσο αποσύρεται.

Πατήστε τον μοχλό ΑΠΟΣΥΡΣΗΣ για απόσυρση του σπιράλ (Εικόνα 11). Κρατήστε τα χέρια σας σταθερά στη μονάδα AUTOFEED και τον λαστιχένιο οδηγό για έλεγχο. Το άκρο του σπιράλ μπορεί να πιαστεί όσο αποσύρεται. Συνεχίστε να αποσύρετε το σπιράλ μέχρι να φτάσει το εργαλείο μόλις μέσα στο άνοιγμα του αγωγού αποχέτευσης. Ελευθερώστε τον μοχλό.

3. Απελευθερώστε τον ποδοδιακόπτη, αφήνοντας το τύμπανο να σταματήσει εντελώς. Μην τραβάτε το άκρο του σπιράλ από τον αγωγό αποχέτευσης ενόσω το σπιράλ περιστρέφεται. Το εργαλείο μπορεί να τιναχθεί και να σας τραυματίσει σοβαρά.
4. Τοποθετήστε τον διακόπτη FOR/OFF/REV στη θέση OFF (απενεργοποίηση) και βγάλτε το μηχάνημα από την πρίζα με στεγνά χέρια. Τραβήξτε με τα χέρια το υπόλοιπο σπιράλ από τον αγωγό και επαναφέρετε το σπιράλ μέσα στο μηχάνημα απόφραξης. Εάν χρειάζεται, συνεχίστε την απόφραξη ακολουθώντας την παραπάνω διαδικασία. Για πλήρη απόφραξη συνιστούμε να περάσετε το σπιράλ από τον αγωγό αρκετές φορές.

Αποστράγγιση του μηχανήματος

Αν το μηχάνημα χρειάζεται αποστράγγιση, κλείστε το μηχάνημα (OFF) και με στεγνά χέρια βγάλτε το από την πρίζα. Αφαιρέστε την τάπα αποστράγγισης (βλ. Εικόνα 1) και αποστραγγίστε. Αν χρειάζεται, μπορείτε να ανασηκώσετε το πίσω άκρο του μηχανήματος.

Προετοιμασία για μεταφορά

Τυλίξτε το καλώδιο και το λάστιχο του ποδοδιακόπτη στη διάταξη περιτύλιξης καλωδίου. Ασφαλίστε όπως φαίνεται στην Εικόνα 12. Στερεώστε το AUTOFEED στον γάντζο.



Εικόνα 12 – Προετοιμασία για μεταφορά

Οδηγίες συντήρησης

⚠ ΠΡΟΕΙΔΟΠΟΙΗΣΗ

Πριν από τις εργασίες συντήρησης, ο διακόπτης FOR/OFF/REV πρέπει να βρίσκεται στη θέση OFF και το μηχάνημα να έχει βγει από την πρίζα.

Κατά τη συντήρηση, φοράτε πάντα γυαλιά ασφαλείας και χρησιμοποιείτε άλλον κατάλληλο προστατευτικό εξοπλισμό.

Άνοιγμα μηχανήματος απόφραξης αποχετεύσεων/Αφαίρεση τύμπανου

Για να ανοίξετε το μηχάνημα ώστε να καθαρίσετε ή να αλλάξετε το σπирάλ:

1. Αν χρειάζεται, αποστραγγίστε το μηχάνημα. Αφαιρέστε τον λαστιχένιο οδηγό (βλ. ενότητα Συναρμολόγησης).
2. Προωθήστε το σπирάλ στο τύμπανο.
3. Χαλαρώστε (χωρίς να αφαιρέσετε) τις τρεις (3) βίδες του καλύμματος. (βλ. Εικόνα 13).
4. Τραβήξτε το μπροστινό περίβλημα κατευθείαν προς τα εμπρός.
5. Αφαιρέστε το τύμπανο, τραβώντας κατευθείαν προς τα εμπρός.
6. Για επανασυναρμολόγηση, ακολουθήστε την αντίστροφη διαδικασία. Το τύμπανο μπορεί να χρειαστεί να περιστραφεί για να καθίσει πάνω στον μηχανισμό κίνησης. Βεβαιωθείτε ότι η ροδέλα του τύμπανου είναι σωστά τοποθετημένη στο τύμπανο.



Εικόνα 13 – Άνοιγμα του μηχανήματος απόφραξης αποχετεύσεων

Καθαρισμός

Μετά από κάθε χρήση, καθαρίστε το μηχάνημα. Αφαιρέστε τον λαστιχένιο οδηγό και το τύμπανο/σπирάλ από το μηχάνημα. Αν θέλετε, μπορείτε να χρησιμοποιήσετε ένα ήπιο καθαριστικό ή αντιβακτηριδιακό διάλυμα. Μη χρησιμοποιείτε διαλυτικά, λιπαντικά ή άλλα ισχυρά καθαριστικά.

Μηχάνημα – χρησιμοποιήστε ένα υγρό, μαλακό πανί για να σκουπίσετε το μηχάνημα και να καθαρίσετε την κοιλότητα του τύμπανου. Μη βυθίζετε και μην ξεπλένετε το μηχάνημα με νερό. Προσέξτε να μην εισέλθει νερό στον κινητήρα ή σε άλλα ηλεκτρικά εξαρτήματα. Βεβαιωθείτε ότι η μονάδα είναι εντελώς στεγνή πριν την βάλετε στην πρίζα και τη χρησιμοποιήσετε.

Μπροστινό περίβλημα – Αφαιρέστε το από το μηχάνημα, ξεπλένετε με νερό και σκουπίστε με ένα υγρό, μαλακό πανί.

Τύμπανο και σπирάλ – Ξεπλένετε το τύμπανο και το σπирάλ με νερό μετά από κάθε χρήση ώστε να εξουδετερώνεται η διαβρωτική επίδραση των ιζημάτων και των ουσιών καθαρισμού των αποχετεύσεων. Αφήστε να στεγνώσουν πριν τοποθετήσετε το τύμπανο, ώστε να μειωθεί ο κίνδυνος διάβρωσης του σπирάλ.

Μονάδα AUTOFEED – Ξεπλένετε το συγκρότημα AUTOFEED με νερό και λιπαίνετε με ελαφρύ μηχανέλαιο.

Λαστιχένιος οδηγός – Ξεπλένετε με νερό και αποστραγγίζετε.

Αντικατάσταση σπирάλ

1. Αφαιρέστε τον λαστιχένιο οδηγό (βλ. ενότητα Συναρμολόγησης) και το μπροστινό περίβλημα/τύμπανο (Εικόνα 13).
2. Τραβήξτε το σπирάλ από το μπροστινό τμήμα του τύμπανου.
3. Αφαιρέστε τις πέντε (5) βίδες που συγκρατούν το πίσω μέρος του τύμπανου (Εικόνα 14).
4. Αποσυνδέστε το άκρο του σπирάλ από το πίσω μέρος του τύμπανου (Εικόνα 15). Αφαιρέστε τελείως το σπирάλ από το τύμπανο.
5. Προωθήστε το άκρο του νέου σπирάλ μέσα από την έξοδο του τύμπανου. Συνδέστε το άκρο στο πίσω μέρος του τύμπανου, όπως φαίνεται στην Εικόνα 15.

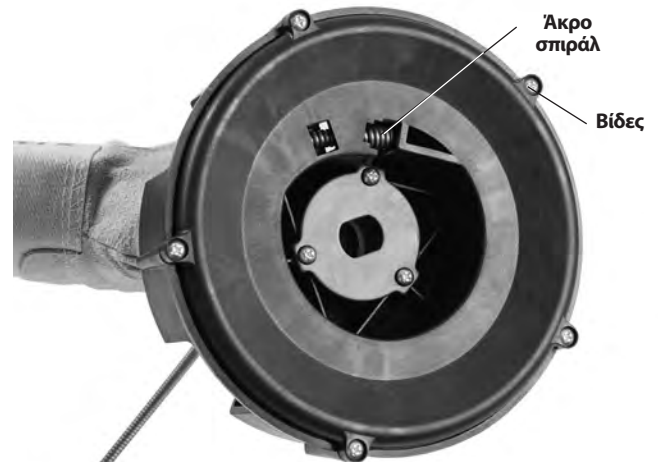

Εικόνα 14 – Αφαίρεση του πίσω μέρους του τύμπανου

6. Τοποθετήστε το τύμπανο στο πίσω μέρος και προωθήστε με το χέρι το νέο σπирάλ στο τύμπανο.

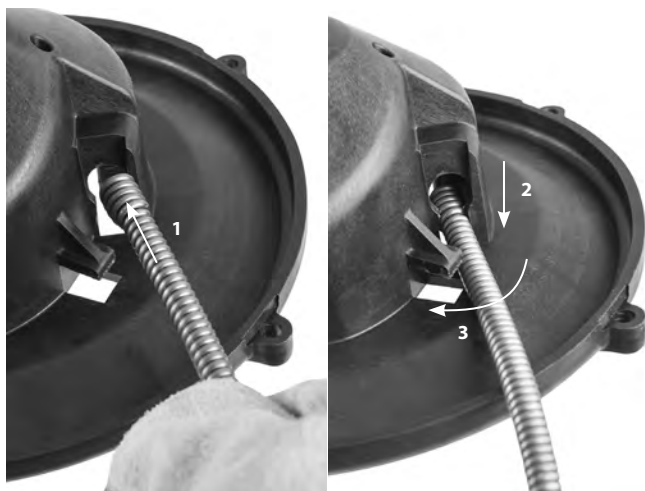

Εικόνα 15 – Σύνδεση του σπιδάλ στο εσωτερικό του τύμπανου

7. Τοποθετήστε το τύμπανο στο μηχάνημα (Εικόνα 16). Περιστρέψτε το τύμπανο μέχρι να καθίσει στη θέση του.



Εικόνα 16 – Τοποθέτηση του τύμπανου στο μηχάνημα

8. Τοποθετήστε το μπροστινό περίβλημα και τον λαστιχένιο οδηγό.

Προαιρετικός εξοπλισμός

⚠ ΠΡΟΕΙΔΟΠΟΙΗΣΗ

Προκειμένου να μειωθεί ο κίνδυνος σοβαρού τραυματισμού, χρησιμοποιείτε μόνο αξεσουάρ που είναι ειδικά σχεδιασμένα και συνιστώνται για χρήση με το μηχάνημα απόφραξης αποχετεύσεων PowerClear της RIDGID, όπως αυτά που αναφέρονται παρακάτω.

	Αρ. καταλόγου	Αρ. μοντέλου	Περιγραφή
	41937	—	Γάντια απόφραξης αποχετεύσεων RIDGID, δερμάτινα
	55983	—	Σπιδάλ ¼" x 30' (6 mm x 9,1 m) MAXCORE™ 50

Για περισσότερες πληροφορίες σχετικά με τον εξοπλισμό που είναι ειδικά σχεδιασμένος για το μηχάνημα απόφραξης αποχετεύσεων PowerClear, ανατρέξτε στον κατάλογο της RIDGID και διαδικτυακά στη διεύθυνση RIDGID.com.

Αποθήκευση μηχανήματος

⚠ ΠΡΟΕΙΔΟΠΟΙΗΣΗ Το μηχάνημα απόφραξης αποχετεύσεων πρέπει να διατηρείται στεγνό και σε εσωτερικό χώρο, ή καλά σκεπασμένο, στην περίπτωση που χρειαστεί να αφηθεί σε εξωτερικό χώρο. Το μηχάνημα πρέπει να φυλάσσεται σε κλειδωμένο χώρο μακριά από παιδιά και άτομα που δεν είναι εξοικειωμένα με τον χειρισμό μηχανημάτων απόφραξης αποχετεύσεων. Αυτό το μηχάνημα μπορεί να προκαλέσει σοβαρό τραυματισμό σε χέρια ανειδίκευτων χρηστών.

Σέρβις και επισκευή

⚠ ΠΡΟΕΙΔΟΠΟΙΗΣΗ

Ακατάλληλο σέρβις ή επισκευή μπορεί να καταστήσει το μηχάνημα μη ασφαλές για λειτουργία.

Στις Οδηγίες συντήρησης περιλαμβάνονται οι περισσότερες περιπτώσεις που αφορούν το σέρβις του μηχανήματος. Προβλήματα που δεν αναφέρονται σ' αυτή την ενότητα πρέπει να αντιμετωπίζονται μόνο από εξουσιοδοτημένους τεχνικούς σέρβις της RIDGID.

Το εργαλείο θα πρέπει να αποστέλλεται στο ανεξάρτητο κέντρο σέρβις της RIDGID ή να επιστρέφεται στο εργοστάσιο. Χρησιμοποιείτε μόνο ανταλλακτικά RIDGID.

Για πληροφορίες σχετικά με το πλησιέστερο ανεξάρτητο εξουσιοδοτημένο κέντρο σέρβις της RIDGID στην περιοχή σας, ή για απορίες σχετικά με το σέρβις ή τις επισκευές:

- Επικοινωνήστε με τον τοπικό διανομέα RIDGID.
- Επισκεφθείτε τη διεύθυνση RIDGID.com για να βρείτε το πλησιέστερο σημείο επικοινωνίας της RIDGID στην περιοχή σας.
- Επικοινωνήστε με το Τμήμα Σέρβις της Ridge Tool στην ηλεκτρονική διεύθυνση rttechservices@emerson.com ή για ΗΠΑ και Καναδά καλέστε στο (800) 519-3456.

Απόρριψη

Ορισμένα μέρη του μηχανήματος απόφραξης αποχετεύσεων PowerClear περιέχουν πολύτιμα υλικά και μπορούν να ανακυκλωθούν. Εταιρείες ανακύκλωσης υπάρχουν και κατά τόπους. Πρέπει να απορρίπτετε τα εξαρτήματα σύμφωνα με όλους τους ισχύοντες κανονισμούς. Επικοινωνήστε με την υπηρεσία διαχείρισης απορριμμάτων της περιοχής σας για περισσότερες πληροφορίες.



Για τις χώρες της ΕΚ: Μην απορρίπτετε τον ηλεκτρικό εξοπλισμό με τα οικιακά απορρίμματα!

Σύμφωνα με την Ευρωπαϊκή Οδηγία 2012/19/ΕΕ σχετικά με τα απόβλητα ηλεκτρικού και ηλεκτρονικού εξοπλισμού και την ενσωμάτωσή της στην εθνική νομοθεσία, ο ηλεκτρικός εξοπλισμός που δεν μπορεί πλέον να χρησιμοποιηθεί πρέπει να συλλέγεται ξεχωριστά και να απορρίπτεται με τρόπο φιλικό προς το περιβάλλον.

Επίλυση προβλημάτων

ΠΡΟΒΛΗΜΑ	ΠΙΘΑΝΕΣ ΑΙΤΙΕΣ	ΕΠΙΛΥΣΗ
Το σπирάλ έχει λυγίσει ή σπάσει.	Το σπирάλ ζορίστηκε.	Μη ζορίζετε το σπирάλ! Αφήστε το τρυπάνι να κάνει τη δουλειά του.
	Το σπирάλ χρησιμοποιήθηκε σε αγωγό ακατάλληλης διαμέτρου.	Χρησιμοποιήστε το κατάλληλο σπирάλ για τον αγωγό.
	Ο κινητήρας έχει τεθεί σε αριστερόστροφη λειτουργία.	Χρησιμοποιήστε αριστερόστροφη περιστροφή του σπирάλ μόνο εάν το σπирάλ έχει παγιδευτεί στο εμπόδιο.
	Το σπирάλ εκτέθηκε σε οξύ.	Καθαρίζετε τα σπирάλ τακτικά.
	Το σπирάλ έχει υποστεί φθορά. Το σπирάλ δεν στηρίχθηκε καλά.	Εάν το σπирάλ έχει φθαρεί, αντικαταστήστε το. Στηρίξτε κατάλληλα το σπирάλ, βλ. οδηγίες.
Το σπирάλ σταματά να περιστρέφεται ενώ είναι πατημένος ο ποδοδιακόπτης. Ξεκινά πάλι όταν ο ποδοδιακόπτης πατηθεί εκ νέου.	Οπή στον ποδοδιακόπτη ή το λάστιχο.	Αντικαταστήστε το εξάρτημα που έχει υποστεί ζημιά.
	Οπή στον διαφραγματικό διακόπτη.	Εάν δεν διαπιστώθηκε πρόβλημα στο πεντάλ ή το λάστιχο, αντικαταστήστε τον διαφραγματικό διακόπτη.
Το σπирάλ γυρίζει προς τη μία κατεύθυνση αλλά όχι προς την άλλη.	Ελαττωματικός διακόπτης FOR/OFF/REV.	Αντικαταστήστε τον διακόπτη.
Ο διακόπτης κυκλώματος βλάβης γείωσης ενεργοποιείται όταν συνδέετε το μηχάνημα στην πρίζα ή όταν πατάτε το πεντάλ.	Το καλώδιο τροφοδοσίας έχει υποστεί ζημιά.	Αντικαταστήστε το σετ καλωδίου.
	Βραχυκύκλωμα στον κινητήρα.	Πηγαίνετε τον κινητήρα στο πλησιέστερο ανεξάρτητο κέντρο σέρβις της RIDGID.
	Ελαττωματικός διακόπτης κυκλώματος βλάβης γείωσης. Υγρασία στον κινητήρα, στο κουτί διακόπτη ή στο φιλτράρισμα.	Αντικαταστήστε το σετ καλωδίου. Πηγαίνετε το μηχάνημα απόφραξης αποχετεύσεων στο πλησιέστερο ανεξάρτητο κέντρο σέρβις της RIDGID.
Η μονάδα AUTOFEED δεν λειτουργεί.	Η μονάδα AUTOFEED είναι γεμάτη ακαθαρσίες. Η μονάδα AUTOFEED χρειάζεται λίπανση.	Καθαρίστε τη μονάδα AUTOFEED. Λιπάνετε τη μονάδα AUTOFEED με ελαφρύ μηχανέλαιο.
Το μηχάνημα ταλαντεύεται ή δονείται κατά τη διάρκεια της απόφραξης.	Το σπирάλ δεν έχει καταμεμηθεί ομοιόμορφα.	Τραβήξτε έξω όλο το σπирάλ και ξαναπροωθήστε το, φροντίζοντας να είναι ομοιόμορφα καταμεμημένο.
	Οι προφυλακτικές δεν βρίσκονται στο δάπεδο.	Τοποθετήστε σε επίπεδο και σταθερό δάπεδο.
	Το δάπεδο δεν είναι επίπεδο.	Τοποθετήστε σε επίπεδο και σταθερό δάπεδο.

PowerClear™ Uređaj za čišćenje odvoda



⚠ UPOZORENJE!

Pažljivo pročitajte ovaj priručnik za rukovanje prije korištenja ovog alata. Nepoštivanje Uputa iz ovog priručnika može imati za posljedicu strujni udar, požar i/ili teške tjelesne ozljede.

PowerClear™ Uređaj za čišćenje odvoda

U donji okvir upišite serijski broj s natpisne pločice i sačuvajte ga za buduće potrebe.

Serijski
Br.

--	--

Sadržaj

Obrazac za zapisivanje serijskog broja uređaja	283
Sigurnosni simboli	285
Opća sigurnosna upozorenja za električni alat	285
Sigurnost radnog područja.....	285
Zaštita od struje	285
Osobna zaštita	285
Korištenje i briga o električnom alatu	286
Servisiranje	286
Posebne sigurnosne informacije	286
Sigurnost čistača odvoda	286
Opis i specifikacije	287
Opis.....	287
Tehničke karakteristike	288
Ikone prekidača.....	288
Sklapanje uređaja	289
Konfiguracija gibljive cijevi za vođenje/AUTOFEED sklop.....	289
Provjera prije uporabe	289
Podešavanje uređaja i radnog područja	290
Radne upute	292
Uvođenje sajle u odvod	293
Prolazak kroz zamke i druge prijelaze	293
Čišćenje odvoda.....	293
Obrada blokade	294
Upravljanje zaglavljanim alatom	294
Oslobađanje zaglavljenog alata.....	294
Izvlačenje sajle.....	294
Ispuštanje vode iz uređaja.....	295
Priprema za prijevoz.....	295
Upute za održavanje	295
Otvaranje čistača odvoda/skidanje bubnja	295
Čišćenje.....	295
Zamjena sajle.....	295
Neobavezna oprema	296
Skladištenje uređaja	296
Servisiranje i popravak	296
Zbrinjavanje	297
Otklanjanje grešaka	298
EU Izjava o sukladnosti	Unutarnja strana stražnje stranice
Doživotno jamstvo	Stražnja stranica

*Prijevod originalnih uputa

Sigurnosni simboli

Sigurnosni znakovi i riječi upozorenja u ovom priručniku i na proizvodu ukazuju na važne informacije o sigurnosti. Ova sekcija je predviđena za poboljšati razumijevanje ovih signalnih riječi i simbola.



Ovo je znak sigurnosnog upozorenja. Upozorava na potencijalnu opasnost od tjelesnih ozljeda. Da biste spriječili tjelesne ozljede i smrtni ishod, pridržavajte se svih sigurnosnih poruka koje slijede ovaj znak.

⚠ OPASNOST

OPASNOST ukazuje na opasnu situaciju koja, ako se ne izbjegne, može rezultirati teškim ozljedama ili smrtnim ishodom.

⚠ UPOZORENJE

UPOZORENJE označava opasnu situaciju koja, ako se ne izbjegne, može rezultirati teškim ozljedama ili smrtnim ishodom.

⚠ OPREZ

OPREZ označava opasnu situaciju koja, ako se ne izbjegne, može rezultirati lakšim ili srednje teškim ozljedama.

NAPOMENA

NAPOMENA ukazuje na informacije vezane uz zaštitu imovine.



Ovaj znak Vas upozorava da prije korištenja opreme pažljivo pročitate korisnički priručnik. Korisnički priručnik sadrži važne informacije o sigurnosti i ispravnom radu opreme.



Ovaj znak ukazuje na rizik od uklještenja, upletanja ili zaglavlivanja prstiju ili drugih dijelova tijela sajлом za čišćenje odvoda.



Ovaj znak upozorava na obveznu uporabu zaštitne maske ili zaštitnih naočala s bočnim štitnicima prilikom rukovanja ili korištenja ove opreme, kako bi se izbjegla opasnost od ozljeda očiju.



Ovaj znak označava opasnost od električnog udara.

Opća sigurnosna upozorenja za električni alat*

⚠ UPOZORENJE

Pročitajte sva sigurnosna upozorenja, upute, ilustracije i specifikacije koje ste dobili s ovim električnim alatom. Nepoštivanje uputa može za posljedicu imati strujni udar, požar i/ili tešku tjelesnu ozljedu.

SAČUVAJTE SVA UPOZORENJA I UPUTE KAO BUDUĆU REFERENCJU!

Termin "električni alat" u upozorenjima se odnosi na vaš električni aparat koji se priključuje na izvor napona (sa kablom) ili električni aparat koji radi na baterije (bežični).

Sigurnost radnog područja

- **Neka vaše radno mjesto bude čisto i dobro osvijetljeno.** Neuredna ili mračna područja pogoduju nezgodama.
- **Nemojte raditi s električnim alatom u eksplozivnom okruženju, kao što su ona u kojima postoje zapaljive tekućine, plinovi ili prašina.** Električni alati stvaraju iskre koje mogu zapaliti prašinu ili plinove.
- **Kada radite sa električnim alatom držite djecu i prolaznike na dovoljnoj udaljenosti.** Ometanje vam može odvratiti pozornost i dovesti do gubitka kontrole.

Zaštita od struje

- **Utikači električnih alata moraju odgovarati utičnici. Nikad nemojte modificirati utičnicu na bilo koji na-**

čin. Nemojte koristiti bilo kakve prilagodnike utikača s uzemljenim električnim alatima. Nemodificirani utikači i odgovarajuće utičnice smanjuju rizik od električnog udara.

- **Izbjegavajte tjelesni dodir s uzemljenim površinama poput cijevi, radijatora, štednjaka i hladnjaka.** Ako je vaše tijelo uzemljeno postoji povećana opasnost od električnog udara.
- **Ne izlažite električne alate padalinama ili mokrim uvjetima.** Voda koja uđe u električni alat povećava rizik od električnog udara.
- **Nemojte nepravilno koristiti kabel. Nikad nemojte koristiti kabel za nošenje, povlačenje ili isključivanje električnog alata. Držite kabel dalje od topline, ulja, oštih rubova ili pokretnih dijelova.** Oštećeni ili zapleteni kabeli povećavaju rizik od strujnog udara.
- **Pri radu s električnim alatom na otvorenom koristite produžni kabel pogodan za korištenje na otvorenom.** Uporaba kabela pogodnog za korištenje na otvorenom smanjuje rizik od strujnog udara.
- **Ako je rad s električnim alatom na vlažnom mjestu neizbježan, koristite zaštitnu strujnu sklopku (GFCI) u slučaju otkaza mase.** Uporaba GFCI sklopke smanjuje rizik od strujnog udara.

Osobna zaštita

- **Tijekom uporabe električnog alata budite pažljivi, pratite što radite i razumno koristite električni alat.**

* Tekst korišten u poglavlju Opća sigurnosna upozorenja za električni alat ovog priručnika je doslovno preuzet, koliko je to bilo potrebno, iz odgovarajućeg izdanja norme UL/CSA 62841. Ovo poglavlje sadrži opća sigurnosna pravila sigurne prakse za nekoliko različitih tipova električnih alata. Nije svaka mjera opreza primjenjiva za svaki alat, a neke se ne primjenjuju za ovaj alat.

Električni alat nemojte upotrebljavati ako ste umorni ili pod utjecajem droge, alkohola ili lijekova. Trenutak nepažnje pri radu s električnim alatima može za posljedicu imati teške ozljede.

- **Koristite zaštitnu opremu. Uvijek nosite zaštitu za oči.** Oprema za osobnu zaštitu, kao na primjer maska protiv prašine, zaštitne cipele s potplatima protiv klizanja, zaštitna kaciga ili štitnici za sluh, koja se koristi za odgovarajuće uvjete, umanjiti će opasnost od ozljede.
- **Spriječite slučajno pokretanje. Osigurajte da je prekidač u položaju ISKLJUČENO prije spajanja na napajanje i/ili na bateriju, podizanja ili nošenja alata.** Nošenje električnih alata dok vam je prst na prekidaču ili nabijanje električnih alata kojima je prekidač u položaju UKLJUČENO izaziva nesreće.
- **Odstranite bilo koje ključeve za podešavanje prije UKLJUČIVANJA električnog alata.** Ključ ili pribor koji su ostali na rotirajućem dijelu električnog alata mogu izazvati ozljede.
- **Nemojte posezati predaleko. Provjerite stojite li na čvrstoj podlozi i u svakom trenutku zadržite ravnotežu.** To omogućuje bolji nadzor električnog alata u neočekivanim uvjetima.
- **Pravilno se obucite. Nemojte nositi lepršavu odjeću i nakit. Kosu i odjeću držite podalje od pokretnih dijelova.** Labava odjeća, nakit ili duga kosa mogu biti zahvaćeni pokretnim dijelovima.
- **Ako postoje uređaji sa povezivanje sa usisivačima i sakupljačima prašine provjerite jesu li dobro spojeni i koristite li se ispravno.** Uporaba takve opreme umanjuje opasnost koja nastaje nakupljanjem prašine.
- **Ne dozvolite da vas poznavanje rukovanja koje ste dobili čestom upotrebom alata učini neopreznim i učini da zanemarite sigurnosne principe rukovanja alatom.** Neoprezan rad može prouzrokovati tešku ozljedu u djeliću sekunde.

Korištenje i briga o električnom alatu

- **Nemojte preoptereti električni alat. Upotrebljavajte odgovarajući električni alat za određenu namjenu.** Odgovarajući električni alat uradit će posao bolje i sigurnije u nazivnoj snazi za koju je dizajniran.
- **Nemojte upotrebljavati električni alat ako se sklopkom za uključivanje/isključivanje oprema ne može UKLJUČITI i ISKLJUČITI.** Električni alat koji ne možete nadzirati sklopkom za uključivanje/isključivanje opasna je i morate je popraviti.
- **Prije podešavanja, mijenjanja nastavaka ili spremanja alata odspojite utikač iz utičnice i/ili iz uložka**

baterije. Takve preventivne sigurnosne mjere smanjuju opasnost od slučajnog uključivanja alata.

- **Kada ne koristite električni alat, držite ga podalje od dohvata djece a osobama koje nisu upoznate s električnim alatom ili koje nisu pročitale ove upute za uporabu nemojte dozvoljavati da ga koriste.** Električni alati su opasni ako ih koriste neobučene osobe.
- **Održavajte električne alate. Provjerite poravnanje ili savijenost pokretnih dijelova, pucanje dijelova i bilo kojeg drugog stanja koje može utjecati na rad električnog alata. Ako je oštećene, električni alat popravite prije upotrebe.** Neispravno održavanje električnih alata uzrokuje mnoge nesreće.
- **Alate za rezanje održavajte oštima i čistima.** Ispravno održavani alati za rezanje s oštrim rubovima manje se savijaju i lakši su za kontroliranje.
- **Upotrijebite električni alat, dodatni pribor i dijelove alata itd. prema ovim Uputama, uzevši u obzir radne uvjete i poslove koje treba obaviti.** Upotreba električnog alata za radnje za koje ona nije predviđena može dovesti do opasnih situacija.
- **Držite ručke suhim i rukohvate čistim, te bez ulja i masti.** Klizave ručke i površine za hvatanje ne omogućuju sigurno rukovanje i kontrolu nad alatom u nepredviđenim situacijama.

Servisiranje

- **Električni alat može servisirati samo kvalificirano servisno osoblje upotrebljavajući identične zamjenske dijelove.** To će zajamčiti očuvanje sigurnosti električnog alata.

Posebne sigurnosne informacije

⚠ UPOZORENJE

Ovaj odjeljak sadrži važne sigurnosne informacije koje su karakteristične za ovaj alat.

Pažljivo pročitajte ove mjere opreza prije uporabe PowerClear uređaja za čišćenje odvoda kako biste smanjili rizik od strujnog udara ili ostalih ozbiljnih ozljeda.

SAČUVAJTE SVA UPOZORENJA I UPUTE KAO BUDUĆU REFERENCJU!

Držite ovaj priručnik u blizini uređaja kako bi ga rukovatelj mogao upotrijebiti.

Sigurnost čistača odvoda

- **Prije korištenja alata, ispitajte prekidač kruga uzemljenja (GFCI) koji je isporučen s kabelom za napajanje**

nje kako biste osigurali da radi ispravno. GFCI koji radi ispravno smanjuje opasnost od električnog udara.

- **Koristite samo produžne kabele koji su zaštićeni s GFCI-em.** GFCI na kabelu za napajanje stroja neće spriječiti električni udar od produžnih kabela.
- **Rotirajuće sajle držite samo s rukavicama koje je preporučio proizvođač.** Rukavice od lateksa ili rukavice koje ne prijanjaju ili krpe mogu se zamotati oko sajle i dovesti do ozbiljne osobne ozljede.
- **Ne dozvolite da se rezač prestane okretati dok se sajla okreće.** To može napregnuti kabel i dovesti do zavijanja, savijanja ili pucanja sajle i može dovesti do ozbiljne osobne ozljede.
- **Jedna osoba mora kontrolirati i sajlu i sklopku.** Ako se završetak sajle prestane okretati, rukovatelj mora biti u mogućnosti ISKLJUČITI motor uređaja kako bi spriječio uvijanje, presavijanje ili pucanje sajle.
- **Rukavice od lateksa ili gumene rukavice koristite u rukavicama koje je preporučio proizvođač, naočale, štitičnik za lice, zaštitnu odjeću i respirator kada postoji sumnja da se u odvodu nalaze kemikalije, bakterija ili druge toksične ili zarazne tvari.** Odvodi mogu sadržavati kemikalije, bakterije ili druge tvari koje mogu uzrokovati opekline, mogu biti otrovne ili zarazne ili mogu dovesti do druge ozbiljne osobne ozljede.
- **Obavljajte dobru higijenu. Nemojte jesti ili pušiti dok upravljate ili koristite alat. Nakon upravljanja ili korištenja opreme za čišćenje odvoda, koristite vruću vodu sa sapunicom kako biste oprali ruke i druge dijelove tijela koji su izloženi sadržaju odvoda.** To će pomoći u smanjenju rizika od opasnosti po zdravlje zbog izlaganja otrovnih ili zaraznih materijala.
- **Čistač odvoda koristite samo za preporučene veličine odvoda.** Korištenje čistača odvoda neispravne veličine može dovesti do zavijanja, savijanja ili pucanja sajle i može dovesti do osobne ozljede.
- **Ruku s rukavicom držite na gibljivoj cijevi za vođenje uređaja AUTOFEED® kad god uređaj radi.** To osigurava bolju kontrolu sajle i pomaže u sprječavanju zavijanja, savijanja ili pucanja sajle i može dovesti do ozbiljne osobne ozljede.
- **Postavite stroj tako da je AUTOFEED uređaj unutar 6" (15 cm) od otvora odvoda ili pravilno poduprite sajlu kada je udaljenost veća od 6" (15 cm).** Veće udaljenosti mogu dovesti do problema koji uzrokuju zavijanje, savijanje ili pucanje sajle. Zavijanje, savijanje ili pucanje sajle može dovesti do udarca ili ozljeda gnječanjem.

- **Ne radite sa strojem u REV smjeru (unatrag), osim kako je opisano u ovom priručniku.** Rad u smjeru unatrag može rezultirati oštećenjem sajle i upotrebljava se za oslobađanje završetka sajle iz blokada.
- **Držite ruke podalje od rotirajućeg bubnja i crijeva vodilice.** Nemojte posezati u bubanj osim ako stroj nije ispuštan. Ruka vam se može zaglaviti u pokretnim dijelovima.
- **Nemojte nositi lepršavu odjeću i nakit. Kosu i odjeću držite podalje od pokretnih dijelova.** Labava odjeća, nakit ili kosa mogu biti zahvaćeni pokretnim dijelovima.
- **Ne radite sa uređajem ako se rukovatelj ili uređaj nalaze u vodi.** Rad uređaja u vodi povećava opasnost od strujnog udara.

Ako imate bilo kakvih pitanja u vezi ovog RIDGID® proizvoda:

- Kontaktirajte sa svojim lokalnim RIDGID® distributerom.
- Posjetite RIDGID.com kako biste pronašli svoju kontaktnu točku za RIDGID.
- Ako je to potrebno, kontaktirajte Ridge Tool tehnički servis na rtctechservices@emerson.com, a u SAD-u i Kanadi nazovite (800) 519-3456.

Opis i specifikacije

Opis

RIDGID® PowerClear™ stroj za čišćenje odvoda dizajniran je za čišćenje vodova odvoda u sudoperima, kadama i tuševima veličine ¾" (20 mm) to 1½" (40 mm). Opremljen je sajlom od 30' (9 m).

PowerClear čistač odvoda posjeduje dvosmjerni AUTOFEED® mehanizam za provlačenje sajle, koji pritiskom na polugu sajlu gura prema naprijed ili povlači natrag brzinom od 18' u minuti. Prilagodljiva gibljiva cijev za vođenje, u suradnji s AUTOFEED uređajem omogućava da se sajla uvede direktno u odvod što smanjuje nered i pomaže u zaštiti instalacija.

Prekidač FOR/OFF/REV (NAPRIJED/ISKLJUČENO/NATRAG) upravlja okretanjem bubnja i kabela, a pneumatski nožni prekidač osigurava kontrolu nad uključivanjem/isključivanjem motora. U kabel je ugrađen prekidač kruga uzemljenja (GFCI).

Čistač odvoda ima čisto prednje kućište kako bi se omogućilo praćenje sajle.

PowerClear čistač odvoda ne preporučava se za korištenje za čišćenje zahoda.



Slika 1 - PowerClear Uređaj za čišćenje odvoda

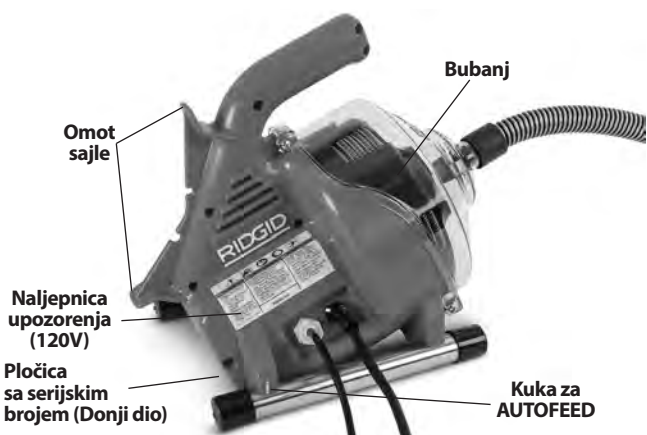

Slika 2 - PowerClear Uređaj za čišćenje odvoda

Tehničke karakteristike

- Kapacitet voda..... 3/4" – 1 1/2" (20 mm - 40 mm)
- Kapacitet bubnja 30' (9,1 m) uz promjer sajle 1/4" (6 mm)
- Sajla..... 1/4" x 30' (6 mm x 9,1 m) MAXCORE™ 50 Sajla
- Tip motora Univerzalni
- Nazivne vrijednosti motora.....

120V	230V
1/4 HP	120W
0,9 A, 60Hz	0,5 A, 50Hz

Pogledajte natpisnu pločicu za informacije o specifikaciji stroja.

Brzina bez opterećenja (no).....450 O/MIN

AUTOFEED brzina rada uređaja.... 18 stopa/min (5,5 m/min)

KontroleForward/OFF/Momentary Reverse (Naprijed/ISKLJUČENO/Trenutno natrag) kontrola smjera rotacije

Pneumatski nožni prekidač za regulaciju motora ON/OFF (UKLJUČENO/ISKLJUČENO)

Uvlačenje/vraćanje sajle
AUTOFEED uređaj s gibljivom cijevi za vođenje

- Radna Temperatura20° - 120°F (-7° - 49°C)
- Masa 12 lbs. (5,44 kg)
- Dimenzije LxWxH..... 14" x 9" x 11.5" (356 mm x 229 mm x 292 mm)
- Zvučni tlak (L_{PA})* 70 dB(A), K=3
- Snaga zvuka (L_{WA})* 79 dB(A), K=3

* Mjerenja zvuka izvršena su u skladu sa standardiziranim testom prema standardu EN 62481-1.

- Emisije buke mogu se razlikovati ovisno o vašoj lokaciji i uporabi tih alata.
- Dnevne razine izloženosti buci moraju se procijeniti za svaku primjenu i po potrebi uz uporabu primjerenih sigurnosnih mjera. Za procjenu razina izloženosti treba uzeti u obzir vrijeme tijekom kojeg je alat isključen i nije u uporabi. To može značajno smanjiti razinu izloženosti tijekom ukupnog razdoblja rada.

Ikone prekidača

- | Rotacija prema naprijed (FOR)
- ISKLJUČIVANJE
- || Rotacija Prema natrag (REV)

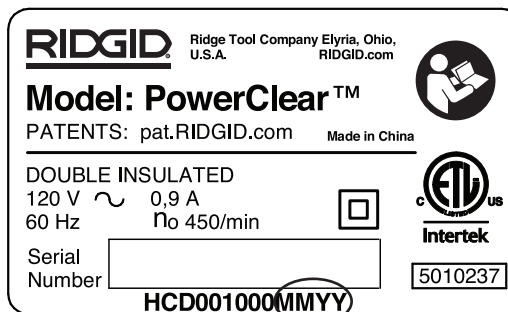

Slika 3 – Serijski broj stroja

Serijski broj uređaja nalazi se na donjoj strani kućišta. Posljednje 4 znamenke označavaju mjesec i godinu proizvodnje. (MM = mjesec, YY = godina).

NAPOMENA Stroj je napravljen za čišćenje odvoda. Ako se ispravno koristi, neće oštetiti odvod koji je u dobrom stanju i ispravno dizajniran, konstruiran i održavan. Ako je odvod u lošem stanju ili nije ispravno dizajniran, konstruiran i održavan, proces čišćenja odvoda neće biti učinkovit ili može uzrokovati oštećenje odvoda. Najbolji način za utvrđivanje stanje odvoda prije čišćenja je vizualnim pregledom kamerom. Nepravilno korištenje čistača odvoda može oštetiti čistač odvoda i odvod. Ovaj uređaj ne može odstraniti sve blokade.

Sklapanje uređaja

⚠ UPOZORENJE

Kako biste smanjili opasnost od teških ozljeda, državajte se sljedećih postupaka sastavljanja opreme. Prekidač FOR/OFF/REV (NAPRIJED/ISKLJUČENO/NATRAG) trebao bi biti u položaju OFF (isključeno), a uređaj iskopčan prije sastavljanja.

Konfiguracija gibljive cijevi za vođenje/AUTOFEED sklop

Gibljiva cijev za vođenje na uređaju AUTOFEED može se sastaviti kao gibljiva cijev za vođenje od 18" ili kao gibljiva cijev za vođenje od 48", ovisno o tome koliko daleko će PowerClear stajati od otvora odvoda koji se koristi. Gibljiva cijev za vođenje od 18" može raditi dobro kada se stroj nalazi direktno kod sudopera, kao što je ormarić u kuhinji ili kupatilu. Gibljiva cijev za vođenje od 48" može odgovarati kada je stroj na podu izvan kade. Bez obzira koja se duljina gibljiva cijev za vođenje koristi, AUTOFEED sklop mora biti unutar 6" (15 cm) od otvora odvoda. Nemojte produljivati gibljivu cijev za vođenje na više od 48".

1. Ako želite, spojite nastavke za gibljivu cijev za vođenje od 18" i 30". Spoj se ostvaruje pritanjanjem trenjem - umetnite muški umetak u ženski umetak i provjerite da je čvrsto.
2. Uklonite i odbacite kapicu završetka sajle (novi stroj). Povucite dovoljno sajle iz bubnja da biste provukli kroz gibljivu cijev za vođenje i AUTOFEED uređaj.
3. Provucite sajlu kroz gibljivu cijev za vođenje. Podignite poluge ADVANCE (UVLAČENJE) i RETRIEVE (VRAĆANJE) kako biste omogućili da vrh sajle kroz AUTOFEED uređaj. (Slika 5).



Slika 4 - Uvlačenje kabela u gibljivu cijev za vođenje



Slika 5 - Uvlačenje kabela kroz AUTOFEED® sklop

4. Otpustite poluge ADVANCE (UVLAČENJE) i RETRIEVE (VRAĆANJE).
5. Učvrstite gibljivu cijev za vođenje na stroj pritiskanjem crijeva preko nosa na prednjem kućištu (Slika 4). Koristite obrnuti redoslijed za uklanjanje.

Provjera prije uporabe

⚠ UPOZORENJE



Prije svake uporabe pregledajte uređaj za čišćenje odvoda i otklonite sve probleme kako biste smanjili opasnost od teške ozljede uslijed strujnog udara, savijene ili slomljene sajle, kemijskih opekline, infekcija i drugih uzroka, te kako biste spriječili oštećenje čistača odvoda.

Uvijek nosite zaštitne naočale, kožne radne rukavice i drugu odgovarajuću zaštitnu opremu kada pregledavate vaš čistač odvoda.

1. Pregledajte kožne radne rukavice. Provjerite da su u dobrom stanju bez rupa, pukotina ili labavih dijelova koji bi se mogli zaglaviti u sajli koja se rotira. Važno je da ne nosite neispravne ili oštećene rukavice. Rukavice vam štite ruke od rotirajuće sajle i sadržaja odvoda. Ako radne rukavice nisu kožne ili su oštećene ili potrošene, nemojte koristiti stroj dok vam ne budu dostupne ispravne rukavice.
2. Provjerite da je uređaj za čišćenje odvoda iskopčan i pregledajte kabl za napajanje, prekidač kruga uzemljenja (GFCI) (ako postoji) i utikač na oštećenje. Ako je utikač modificiran ili ako je kabl oštećen, kako biste izbjegli električni udar, nemojte koristiti uređaj dok kabl ne zamijeni kvalificirani serviser.
3. Očistite čistač odvoda, uključujući ručke i kontrole. To olakšava pregled i pomaže u sprječavanju da stroj ili upravljač isklizne iz ruke. Očistite i održavajte uređaj čistim prema uputama za održavanje.

4. Pregledajte uređaj za čišćenje odvoda za sljedeće stavke:

- Ispravno sastavljanje i cjelovitost.
- Slomljeni, istrošeni, dijelovi koji nedostaju, neparovani ili savijeni dijelovi.
- Provjerite da je nožni prekidač učvršćen na uređaj za čišćenje odvoda. Ne koristite uređaj bez nožnog prekidača.
- Prisutnost i čitljivost naljepnice za upozorenje (*Pogledajte sliku 1 i 2*).
- Lagano i slobodno kretanje poluga uređaja AUTOFEED (*Slika 9*).
- Bilo koja stanja koja mogu spriječiti siguran i normalan rad.

Ukoliko problemi postoje, ne koristite čistač odvoda dok se problemi ne otklone.

5. Očistite sve ostatke sa sjale. Pregledajte sajlu na potrošenost i oštećenja. Pregledajte:

- Očita potrošenost sjale u obliku ravne površine sjale (sajla je napravljena od okrugle žice i njen profil trebao bi biti okrugao).
- Višestruka ili prevelika savijena mjesta (mala savijenost do 15 stupnjeva može se ispraviti).
- Razmak između namotaja sjale označavaju da je sajla deformirana rastezanjem, savijanjem ili vraćanjem (REV).
- Pretjerana korozija zbog pohrane u mokrom ili izlaganje kemikalijama odvoda.

Svi ovi oblici trošenja i oštećenja slabe sajlu i čine uvijanje, savijanje ili pucanje sjale vjerojatnijim tijekom korištenja. Zamijenite istrošeni i oštećeni kabel prije korištenja čistača odvoda.

Provjerite da je sajla potpuno uvučena tako da se više od 6" (150 mm) sjale ne nalazi izvan uređaja. Ovo će spriječiti udaranje sjale pri pokretanju.

6. Provjerite da je prekidač FOR/OFF/REV (NAPRIJED/ISKLJUČENO/NATRAG) (I/0/II) postavljen u položaj OFF (ISKLJUČENO).

7. Suhim rukama uštekajte kabel u pravilno uzemljenu utičnicu. Ispitajte GFCI (ako je u opremi) u električnom kabelu kako biste osigurali da radi ispravno. Kada je pritisnut gumb za ispitivanje, crveni gumb s oznakom "RESET" (RESET) trebao bi malo iskočiti i uređaj neće raditi. Ponovno aktivirajte pritiskom crvenog gumba RESET. Ako GFCI ne funkcionira ispravno, iskopčajte kabel i ne koristite uređaj za čišćenje odvoda dok se GFCI ne popravi.

8. Prekidač FOR/OFF/REV (NAPRIJED/ISKLJUČENO/NATRAG) pomjerite u položaj FOR (NAPRIJED). Pritisnite nožni prekidač i primijetite smjer rotacije bubnja. Ako nožni prekidač ne upravlja radom uređaja, nemojte koristiti uređaj dok se nožni prekidač ne popravi. Bubanj bi se trebao okretati u smjeru suprotnom od kazaljke na satu kada se gleda s prednje strane bubnja i mora odgovarati smjeru prikazanom na prednjem kućištu (*Slika 10*).

Otpustite nožni prekidač i dozvolite da se bubanj potpuno zaustavi. Držite prekidač FOR/OFF/REV (NAPRIJED/ISKLJUČENO/NATRAG) u položaju REV (NATRAG), i ponovite gore navedeno testiranje kako biste provjerili da čistač odvoda radi ispravno u smjeru natrag. Ako rotacija nije ispravna, nemojte koristiti stroj dok se ne popravi.

9. Kada je ispitivanje gotovo, pomjerite prekidač FOR/OFF/REV (NAPRIJED/ISKLJUČENO/NATRAG) u položaj OFF (isključeno) i suhim rukama iskopčajte uređaj.

Podešavanje uređaja i radnog područja

⚠ UPOZORENJE



Podesite čistač odvoda i radno područje sukladno ovim procedurama kako biste smanjili rizik od ozljede uzrokovane strujnim udarom, požarom, prevrtanjem uređaja, uvijenom ili slomljenom sajлом, kemijskim opeklinama, infekcijama i drugim uzrocima, te spriječili oštećenje čistača odvoda.

Uvijek nosite zaštitne naočale i drugu odgovarajuću zaštitnu opremu kada postavljate vaš čistač odvoda.

1. Na radnom mjestu provjerite sljedeće:

- Odgovarajuća rasvjeta.
- Nikakve zapaljive tekućine, pare ili prašina koja može planuti. Ako otkrijete nešto od navedenog, nemojte raditi u tom području dok ne prepoznate i otklonite problem. Čistač odvoda nije zaštićen od eksplozije i može uzrokovati iskre.
- Čisto, ravno, stabilno, suho mjesto za svu opremu i rukovatelja. Ne koristite uređaj dok stojite u vodi. Ako je potrebno, uklonite vodu s radnog mjesta.
- Pravilno uzemljena električna utičnica ispravnog napona. Provjerite serijsku pločicu stroja za traženi napon. Tri šiljka ili GFCI izlaz možda nisu pravilno uzemljeni. Ako sumnjate u ispravnost utičnice, obratite se ovlaštenom električaru.
- Čista putanja do električne utičnice bez potencijalnih izvora oštećenja strujnog kabela.

2. Provjerite odvod koji treba očistiti. Ako je moguće, utvrdite pristupe odvodu, veličine i duljine odvoda, udaljenost do spremnika ili glavnih vodova, vrstu začepljenja, prisutnost kemikalija za čišćenje odvoda ili drugih kemikalija, itd. Postoje li u odvodu kemikalije, važno je da razumijete specifične sigurnosne mjere koje su potrebne pri radu u svim kemijskim okruženjima. Potrebne informacije zatražite od proizvođača kemijskog sredstva.

3. Odredite odgovarajuću opremu za prema namjeni. *Pogledajte specifikacije.*

PowerClear čistač odvoda ne preporučava se za korištenje za čišćenje zahoda.

Čistač odvoda za druge primjene možete pronaći u Ridge Tool katalogu, na internetu n RIDGID.com

4. Provjerite da je sva oprema pravilno pregledana.

5. Po potrebi postavite zaštitne poklopce u radnom području. Proces čišćenja odvoda može biti prljav.

6. Ako treba, poduzmite odgovarajuće korake kako bi se pristup odvodu očistio.

- Kod mnogo odvoda, sajla se može provući kroz cjedilo na odvodu. (Slika 6A).

- Za sudoper s podiznim čepom za istjecanje: Skinite šipku za podizanje i čep za istjecanje. Provjerite da postavite spremnik ispod čista kako biste uhvatili bilo koju vodu koja može izaći. (Slika 6B).

- Za druge sudopere čep za čišćenje se mora ukloniti. Provjerite da postavite spremnik ispod čista kako biste uhvatili bilo koju vodu koja može izaći. (Slika 6C).

- Preljevni otvor kade: Za kade, nikad nemojte pokušavati koristiti odvod to će oštetiti sajlu. Skinite prelivnu ploču i bilo koji mehanizam kako biste pristupili odvodu (Slika 6D).



Slika A

Slika B



Slika C

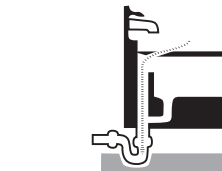

Slika D

Slika 6 - Pristup odvodu

7. Postavite uređaj za čišćenje odvoda tako da stoji okomito i čvrsto na gumenim nogama. Ne postavljajte uređaj na tepih ili druge površine koje bi mogle blokirati otvore za zrak na donjoj strani stroja. Kraj AUTOFEED uređaja mora dosezati do 6" (15 cm) od pristupa odvodu. Gibljiva cijev za vođenje ne smije se povlačiti ili savijati kako bi dosegnula taj položaj. Veće udaljenosti od pristupa odvodu povećavaju rizik uvijanja ili savijanja sajle. Ako se stroj ne može postaviti tako da je udaljenost bubnja unutar 6" (15 cm) od pristupa odvodu, produljite pristup otvoru s odgovarajućom cijevi i umecima (Pogledajte sliku 7). Neodgovarajući oslonac sajle može omogućiti savijanje, uvijanje, te oštećenje sajle i ozljedu rukovatelja.



Slika 7 - Primjer produžetka odvoda na udaljenost manju od 6" (15 cm) od AUTOFEED uređaja.

8. Pregledajte radno područje i utvrdite jesu li potrebne prepreke kako bi se prolaznike zadržalo dalje od čistača odvoda i radnog područja. Proces čišćenja odvoda može biti prljav, a prolaznici mogu ometati rukovatelja.

9. Postavite nožni prekidač kako bi bio lako dostupan. Morate biti u mogućnosti držati i kontrolirati gibljivu cijev za vođenje i poluge AUTOFEED-a, kontrolirati nožni prekidač, i dohvatiti prekidač FOR/OFF/REV (NAPRIJED/ISKLUČENO/NATRAG).

10. Uvjerite se da je prekidač za FOR/OFF/REV u položaju OFF (isključeno).

11. Kabel provucite čistom putanjom. Suhim rukama, uštekajte čistač odvoda u pravilno uzemljenu utičnicu. Održavajte sve spojeve suhima i iznad zemlje. Ako kabel za napajanje nije dovoljno dug, koristite produžni kabel koji:

- Je u dobrom stanju.

- Ima utikač sličan onom isporučenom na čistaču odvoda.

- Odobren je za vanjsku uporabu i sadrži W ili W-A oznaku kabela (npr.SOW), ili zadovoljava dizajn tipa H05VV-F, H05RN-F ili IEC (60227 IEC 53, 60245 IEC 57).
- Ima dovoljnu veličinu žice. Za produžne kabele duge do 50' (15,2 m) koristite 16 AWG (1,5 mm²) ili veće. Za produžne kabele duge od 50' - 100' (15,2 m - 30,5 m) koristite 14 AWG (2,5 mm²) ili veće.

Kad se koristi produžni kabel, GFCI na čistaču odvoda ne štiti produžni kabel. Ako utičnica nema GFCI zaštitu, preporučljivo je koristiti utikač tipa GFCI između utičnice i produžnog kabela kako bi se smanjio rizik od udara ako postoji kvar u produžnom kabeu.

Radne upute

⚠ UPOZORENJE



Uvijek nosite zaštitne naočale radi zaštite očiju od prljavštine i drugih stranih tijela.

Uvijek nosite kožne radne rukavice u dobrom stanju. Rukavice od lateksa ili rukavice koje ne prijanjaju ili krpe mogu se zamotati oko sajle i dovesti do ozbiljne osobne ozljede. Rukavice od lateksa ili gumene rukavice nosite samo ispod kožnih radnih rukavica. Ne upotrebljavajte oštećene rukavice za čišćenje odvoda.

Uvijek koristite odgovarajuću zaštitnu opremu pri likom upravljanja i korištenja opreme za čišćenje odvoda. Odvodi mogu sadržavati kemikalije, bakterije i druge tvari koje mogu biti otrovne, zarazne, uzrokovati opekline ili druge probleme. Odgovarajuća zaštitna oprema uvijek sadrži sigurnosne naočale i kožne radne rukavice te može uključivati opremu kao što su rukavice od lateksa ili gumene rukavice, štitnike za lice, naočale, zaštitnu odjeću, respiratore i obuću s metalnom zaštitom za prste.

Ne dozvolite da se završetak sajle prestane okretati dok uređaj radi. To može preopteretiti sajlu i izazvati uvijanje, presavijanje ili pucanje sajle. Zavijanje, savijanje ili pucanje sajle može dovesti do udarca ili ozljeda gnječenjem.

Ruku s rukavicom držite na gibljivoj cijevi za vođenje uređaja AUTOFEED kad god uređaj radi. Ovo osigurava bolju kontrolu kabela i pomaže u sprječavanju uvijanja, savijanja i pucanja sajle. Zavijanje, savijanje ili pucanje sajle može dovesti do udarca ili ozljeda gnječenjem.

Postavite stroj tako da je AUTOFEED uređaj unutar 6" (15 cm) od otvora odvoda ili pravilno poduprite sajlu kada je udaljenost veća od 6". Veće udaljenosti mogu dovesti do problema koji uzrokuju zavijanje,

savijanje ili pucanje sajle. Zavijanje, savijanje ili pucanje sajle može dovesti do udarca ili ozljeda gnječenjem.

Jedna osoba mora kontrolirati i sajlu i sklopku. Ako se završetak sajle prestane okretati, rukovatelj mora biti u mogućnosti ISKLJUČITI motor uređaja kako bi spriječio uvijanje, presavijanje ili pucanje sajle. Zavijanje, savijanje ili pucanje sajle može dovesti do udarca ili ozljeda gnječenjem.

Slijedite radne upute kako bi se smanjio rizik od ozljeda uzrokovanih uvijenom ili slomljenom sajлом, udarima krajeva sajle, preokretanjem uređaja, kemijskim opeklinama, infekcijama i drugim uzrocima.

1. Osigurajte da su uređaj i radno područje odgovarajuće podešeni, te da u radnom području nema promatrača i drugih smetnji.
2. Izvucite sajlu iz uređaja i uvucite ju u odvod. Najmanje jedna stopa (0,3 m) sajle mora biti u odvodu tako da završetak sajle ne izlazi iz odvoda i udara kada se uređaj pokrene.
Direktno postavite sajlu s iz stroja na otvor odvoda, minimizirajući izloženu sajlu i promjene smjera. Nemojte savijati sajlu - to može povećati rizik od savijanja i pucanja.
3. Zauzmite ispravan položaj kako biste pomogli u kontroli sajle i uređaja (*Pogledajte sliku 9*).

- Budite sigurni da možete upravljati nožnim prekidačem. Nemojte još pritiskati nožni prekidač. U slučaju nužde morate moći otpustiti nožni prekidač.
- Pobrinite se da imate dobru ravnotežu, da se ne morate istežati i uvjerite se da ne možete pasti na nožni prekidač, uređaj za čišćenje odvoda, odvod ili druge opasne dijelove.
- Morate biti u mogućnosti kontrolirati i držati gibljivu cijev za vođenje i poluge AUTOFEED uređaja kako sajla ulazi u odvod i blokadu.
- Morate moći dosegnuti prekidač FOR/OFF/REV.



Slika 8 - U radnom položaju

- Pomjerite prekidač FOR/OFF/REV (NAPRIJED/ISKLJUČENO/NATRAG) i položaj FOR (NAPRIJED). Nemojte još pritiskati nožni prekidač. Nemojte rotirati sajlu unatrag osim kako je specifično objašnjeno u ovim uputama. Upravljanje čistačem odvoda u položaju REV (NATRAG) može oštetiti sajlu.

Uvođenje sajle u odvod

Uхватite AUTOFEED uređaj jednom rukom i držite ga tako da je kraj uređaja unutar 6" (15 cm) od otvora odvoda. (Pogledajte Sliku 7). Gibljiva cijev za vođenje pomaže u zaštiti od štete i zadržavanju tekućine koju izbacuje sajla dok se povlači iz odvoda. Ako se AUTOFEED uređaj ne drži unutar 6" (15 cm) od otvora odvoda, sajla neće biti adekvatno podržana, pa se zbog toga može uvijati, savijati ili pucati.

Pazite kako osjećate gibljivu cijev za vođenje u ruci. Pošto se gibljiva cijev za vođenje nalazi iznad sajle, manja je osjetljivost na opterećenje sajle i može biti uočiti okreće li se završetak sajle ili ne. Ako se završetak sajle ne okreće, odvod se ne čisti.



Slika 9 – Poluga za uvlačenje/izvlačenje

Potvrdite da je barem jedna stopa sajle unutar odvoda i da je kraj AUTOFEED uređaja manje od 6" (15 cm) udaljen od otvora odvoda. Pritisnite nožnu sklopku za pokretanje uređaja. Za uvlačenje sajle u odvod, ponovno pritisnite polugu za UVLAČENJE (Slika 9). Sajla koja se okreće će si prokrčiti put u odvod.

Prolazak kroz zamke i druge prijelaze

Ako je teško provući sajlu kroz sifon, mogu se koristiti sljedeće metode ili kombinacije metoda.

- Prvo, oštri pokreti prema dolje na sajlu/gibljivu cijev za vođenje, s ili bez rotacije sajle, može pomoći u provlačenju sajle kroz zamku.
- Druga metoda je upravljanje čistačem odvoda u smjeru REV (REVERSE) (NATRAG) nekoliko sekundi dok pritisnete sajlu/gibljivu cijev za vođenje prema dolje. Napravite ovo samo dovoljno dugo da sajla krene kroz zamku.

Ako ove opcije ne rade, razmislite korištenje sajle manjeg promjera ili fleksibilnije sajle, ili drugi RIDGID čistač odvoda.

Čišćenje odvoda

Uvijek držite najmanje jednu ruku na gibljivoj cijevi za vođenje/AUTOFEED uređaja. Pazite kako osjećate gibljivu cijev za vođenje u ruci i gledajte rotaciju bubnja.

Kako spuštate sajlu u odvod, možete osjetiti i vidjeti usporavanje sajle/bubnja, te osjetiti kako se cijev za vođenje počinje namotavati ili opterećivati (ovo će biti isti osjećaj kao da se cijev za vođenje počine uvijati ili izmicati). To može biti prijelaz u odvodu (sifon, koljeno, itd.), nakupine u odvodu (masnoća, itd.) ili stvarno začepljenje. Sajlu uvlačite polako i pažljivo. Nemojte dopuštati gomilanje sajle izvan odvoda. To može uzrokovati uvijanje, savijanje ili lom sajle. Držite kraj AUTOFEED uređaja unutar 6" (15 cm) od otvora odvoda.

Obratite pažnju koliko sajle ulazi u odvod. Uvođenje sajle u veći odvod ili sličan prijelaz može uzrokovati savijanje sajle ili stvaranje čvorova i spriječiti uklanjanje iz odvoda. Minimizirajte duljinu sajle koja ulazi u odvod pri prolazanju prijelaza kako biste spriječili probleme. Količina sajle u bubnju može se nadzirati kroz čisto prednje kućište (Slika 10).

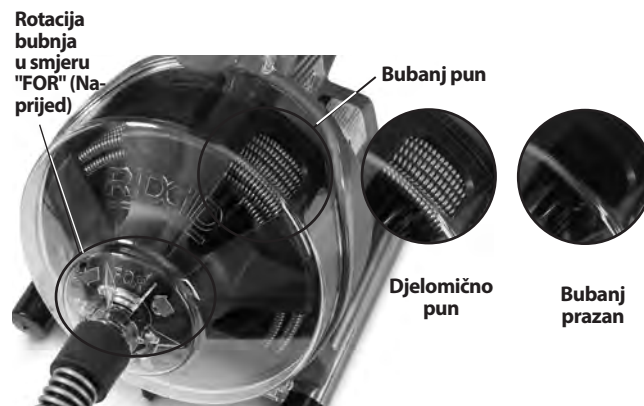

Slika 10 - Nadziranje sajle u bubnju

Obrada blokade

Ako se završetak sajle prestane okretati, više ne čisti odvod. Ako se završetak sajle zaglavi u začepljenju, a napajanje na čistaču odvoda se ne smanjuje, sajla će se početi navijati (ovo će biti isti osjećaj kao da se cijev za vođenje počine uvijati ili izmicati) ili nakupljati izvan odvoda. Ako držite obje ruke na cijevi za vođenje, moći ćete osjetiti ovo navijanje i kontrolirati sajlu. Ako osjetite kako se sajla namotava ili ako se završetak sajle prestane okretati, odmah otpustite polugu za UVLAČENJE i ponovno pritisnite polugu za POVLAČENJE kako biste završetak sajle oslobodili iz blokade. Nemojte dozvoliti da se sajla okreće ako je završetak sajle zaglavljen u blokadi. Ako se završetak sajle prestane okretati, a bubanj se i dalje okreće, sajla se može uviti ili slomiti.

Kad je završetak sajle izvučen iz blokade i ponovno se okreće, možete polako uvlačiti završetak sajle natrag u blokadu. Pustite završetak sajle koji se okreće da se "zadrži" u blokadi kako bi je u potpunosti razbio. Nemojte pokušavati silom ugurati završetak sajle kroz blokadu. Radite završetkom sajle na ovaj način dok ne prođete u potpunosti blokadu (ili blokade) i odvod ne bude prohodan.

Tijekom obrade blokade, završetak sajle se može začepiti otpadom i dijelovima blokade. To može spriječiti daljnji napredak. Sajla se mora povući iz odvoda i moraju se ukloniti ostaci. Pogledajte poglavlje "Vraćanje sajle".

Ako se završetak sajle nastavlja zaglavljavati u blokadi, možda će biti potrebno koristiti drugi RIDGID čistač odvoda.

Upravljanje zaglavljenim alatom

Ako se završetak sajle prestane okretati i sajla se ne može izvući iz blokade, otpustite nožni prekidač, zadržite čvrst zahvat na AUTOFEED uređaju i cijevi za vođenje, te otpustite polugu za uvlačenje. Nemojte micati ruku sa sajle, u suprotnom se gibljiva cijev za vođenje može saviti, uviti i puknuti. Motor će se zaustaviti, a sajla i bubanj se mogu okretati unatrag dok se energija nakupljena u sajli ne oslobodi. Nemojte micati ruke sa AUTOFEED uređaja i s gibljivom cijevi za vođenje dok se napetost ne otpusti. Postavite FOR/OFF/REV prekidač u položaj OFF (isključeno).

Oslobađanje zaglavljenog alata

Ako se sajla zaglavila u začepljenju, držite prekidač FOR/OFF/REV (NAPRIJED/ISKLJUČENO/NATRAG) u položaj REV (unatrag). Dok su obje AUTOFEED poluge otpuštene, pritisnite nožni prekidač na nekoliko sekundi dok se ne oslobodi iz začepljenja. Ne upravljajte uređajem u položaju REV (unatrag) dulje nego je potrebno da se završetak sajle oslobodi iz začepljenja, jer može doći do oštećenja sajle. Postavite FOR/OFF/REV sklopku u položaj FOR (naprijed) i nastavite s čišćenjem odvoda.



Slika 11 - Povlačenje sajle

Izvlačenje sajle

1. Kada je odvod otvoren, ako je moguće pustite tok vode kroz odvod kako biste isprali ostatke u vodu i pomogli očistiti sajlu kako se vraća. To se može napraviti otvaranjem slavine u sustavu ili drugim metodama. Obratite pažnju na razinu vode jer se odvod može opet začepiti.
2. Prekidač FOR/OFF/REV (NAPRIJED/ISKLJUČENO/NATRAG) treba biti u položaju FOR (NAPRIJED) - nemojte vraćati sajlu dok je prekidač u položaju REV (NATRAG), to može oštetiti sajlu. Kao i kod uvođenja sajle u odvod, sajla se može zaglaviti pri vraćanju. Pritisnite polugu RETRIEVE (VRAĆANJE) kako biste vratili sajlu. (Slika 11). Držite ruke čvrsto na AUTOFEED uređaju i gibljivoj cijevi za vođenje kako biste imali kontrolu. Završetak sajle se može zaglaviti prilikom vraćanja. Nastavite vraćati sajlu dok je alat unutar otvora odvoda. Otpustite polugu.
3. Otpustite nožni prekidač dozvoljavajući da se bubanj potpuno zaustavi. Nemojte povlačiti završetak sajle iz odvoda dok se sajla okreće. Alat može udarati uokolo i može uzrokovati ozbiljnu ozljedu.
4. Postavite prekidač FOR/OFF/REV (NAPRIJED/ISKLJUČENO/NATRAG) u položaj FOR (NAPRIJED) i suhim rukama iskopčajte uređaj. Rukom izvucite preostali dio sajle iz odvoda i uvucite u čistač odvoda. Ako je potrebno, nastavite s čišćenjem slijedeći gore navedeni proces. Nekoliko prolaza kroz vod preporučuje se za potpuno čišćenje.

Ispuštanje vode iz uređaja

Ako se iz uređaja treba ispustiti voda, ISKLJUČITE uređaj i suhim rukama iskopčajte uređaj. Uklonite čep za istjecanje (Pogledajte sliku 1) i ispustite vodu. Ako je potrebno, stražnji dio uređaja može se podignuti.

Priprema za prijevoz

Omotajte kabel i crijevo nožnog prekidača. Osigurajte kako je prikazano na Slici 12. Učvrstite AUTOFEED na kuku.



Slika 12 - Priprema za prijevoz

Upute za održavanje

⚠ UPOZORENJE

Prekidač FOR/OFF/REV trebao bi biti u položaju OFF (isključeno), a uređaj iskopčan prije obavljanja bilo kakvih radova održavanja.

Uvijek nosite zaštitne naočale i drugu odgovarajuću zaštitnu opremu kad obavljate bilo kakve radove održavanja.

Otvaranje čistača odvoda/skidanje bubnja

Kako biste otvorili stroj da očistite i zamijenite sajlu:

1. Ako je potrebno, ispustite vodu iz stroja. Uklonite gibljivu cijev za vođenje (Pogledajte odjeljak Sastavljanje).
2. Uvucite sajlu u bubanj.
3. Otpustite (ali nemojte ukloniti) tri (3) vijka poklopcu. (Pogledajte sliku 13).
4. Prednje kućište izvucite ravno vanka.
5. Uklonite bubanj povlačenjem ravno vanka.
6. Sastavite obrnutim redoslijedom. Možda ćete morati rotirati bubanj da bi se namjestio na pogon. Provjerite da je podloška bubnja pravilno postavljena na bubanj.



Slika 13 - Otvaranje čistača odvoda

Čišćenje

Nakon svake uporabe, očistite uređaj. Uklonite gibljivu cijev za vođenje i bubanj/sajlu s uređaja. Ako želite, možete koristiti blagi deterdžent ili antibakterijsku otopinu. Nemojte koristiti otapala, abrazivna ili druga jaka sredstva za čišćenje.

Uređaj - koristite vlažnu, meku krpu za brisanje uređaja i obrišite otvor bubnja. Nemojte potapati ili ispirati uređaj vodom. Nemojte dopustiti prodor vode u motor ili ostale električne komponente. Osigurajte da je jedinica potpuno suha prije uključivanja i korištenja.

Prednje kućište - Uklonite sa stroja, isperite vodom i obrišite vlažnom, mekom krpom.

Bubanj i sajla - Bubanj i sajlu isperite vodom nakon svake upotrebe kako biste spriječili oštećenja od naslaga i sastojaka za čišćenje odvoda. Ostavite da se osuši prije instaliranja bubnja kako biste smanjili koroziju sajle.

AUTOFEED uređaj - Isperite sklop AUTOFEED-a vodom i podmažite laganim strojnim uljem.

Gibljiva cijev za vođenje - Isperite vodom i ispustite vodu.

Zamjena sajle

1. Uklonite gibljivu cijev za vođenje (pogledajte odjeljak Sastavljanje) i prednje kućište/bubanj (Slika 13).
2. Povucite sajlu s prednjeg dijela bubnja.
3. Uklonite pet (5) vijaka koji drže bubanj (Slika 14).
4. Odspojite završetak sajle sa stražnjeg dijela bubnja (Slika 15). Potpuno uklonite sajlu s bubnja.
5. Uvedite završetak nove sajle kroz otvor na bubnju. Pričvrstite završetak na kraj bubnja kako je prikazano na Slici 15.

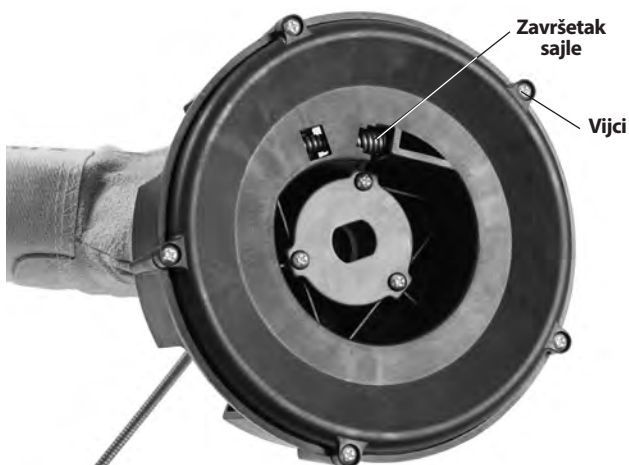
Slika 14 - Skidanje kraja bubnja

6. Postavite bubanj na kraj i ručno uvedite novu sajlu u bubanj.

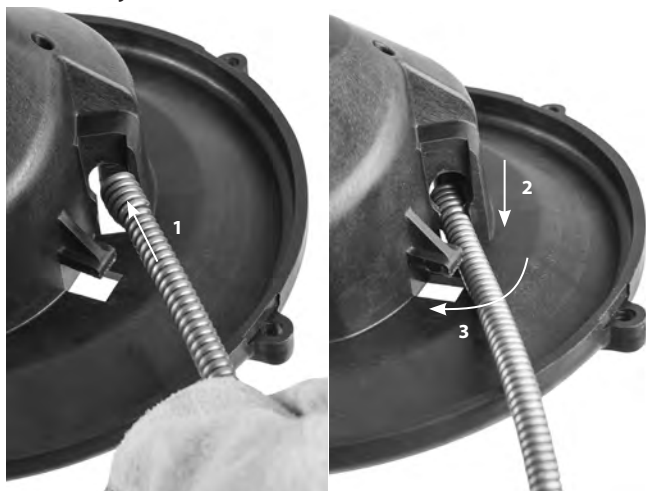
Slika 15 - Učvršćivanje sajle na unutarnji bubanj

7. Postavite bubanj na uređaj (Slika 16). Okrećite bubanj dok ne sjedne na mjesto.



Slika 16 - Umetanje bubnja na uređaj

8. Ugradite prednje kućište i gibljivu cijev za vođenje.

Neobavezna oprema

⚠ UPOZORENJE

Kako bi smanjili opasnost od teške ozljede, upotrebjavajte samo dodatnu opremu posebno projektiranu i preporučenu za uporabu s prešama RIDGID PowerClear uređaj za čišćenje odvoda, kao što je dolje navedeni.

	Kataloški br.	Model br.	Opis
	41937	—	RIDGID rukavice za čišćenje odvoda, kožne
	55983	—	¼" x 30' (6 mm x 9,1 m) MAXCORE™ 50 Sajla

Više informacija o opremi dostupnoj za PowerClear uređaj za čišćenje odvoda možete pronaći na Internetu u katalogu RIDGID na RIDGID.com.

Skladištenje uređaja

⚠ UPOZORENJE Čistač odvoda mora se održavati suhim i u zatvorenom prostoru ili dobro pokrivenim na otvorenom prostoru. Skladištite stroj u zaključanom prostoru izvan doseg djece i osoba koje nisu upoznate s čistačima odvoda. Ovaj stroj može izazvati ozbiljne ozljede na rukama korisnika koji nisu obučeni.

Servisiranje i popravak

⚠ UPOZORENJE

Pogrešnim servisiranjem i popravcima alat može postati nesiguran za rad.

Upute za održavanje vode računa o većini servisnih potreba ovog uređaja. Probleme koji nisu navedeni u ovom odjeljku trebaju isključivo rješavati ovlašteni RIDGID serviseri.

Neispravan alat odnesite u servisni centar tvrtke RIDGID ili ga vratite u tvornicu. Koristite je isključivo RIDGID servisne dijelove.

Za dodatne informacije o Vama najbližem ovlaštenom RIDGID serviseru ili pitanjima u vezi popravka ili servisa:

- Kontaktirajte sa svojim lokalnim RIDGID distributerom.
- Posjetite RIDGID.com kako biste pronašli svoju kontaktnu točku za RIDGID.
- Kontaktirajte tehnički servisni odjel tvrtke Ridge Tool na rtctechservices@emerson.com, a u SAD-u i Kanadi nazovite (800) 519-3456.

Zbrinjavanje

Dijelovi PowerClear uređaja za čišćenje odvoda sadrže vrijedne materijale i mogu se reciklirati. Pronađite lokalne tvrtke koje se bave recikliranjem. Zbrinite dijelove u skladu sa svim primjenjivim zakonskim uredbama. Kontaktirajte s lokalnom institucijom za upravljanje otpadom za više informacija.



Za države EC: Ne odlažite električnu opremu zajedno s kućnim otpadom!

U skladu s Europskom smjernicom 2012/19/EU o električnoj i elektroničkoj opremi koja predstavlja otpad i njezinoj primjeni u lokalnom zakonodavstvu električnu opremu koju više ne možete upotrijebiti morate odvojeno skupljati i odlagati na odgovarajući, ekološki način.

Otklanjanje grešaka

PROBLEM	MOGUĆI RAZLOZI	RJEŠENJE
Sajla se savija ili lomi.	<p>Sajla se uvlači na silu.</p> <p>Sajla korištena s neispravnim promjerom cijevi.</p> <p>Motor prebačen u smjer unatrag.</p> <p>Sajla izložena kiselini.</p> <p>Sajla istrošena.</p> <p>Sajla nije ispravno oslonjena.</p>	<p>Nemojte siliti sajlu! Neka svrdlo obavi posao.</p> <p>Koristite odgovarajuću sajlu za cijev.</p> <p>Koristite smjer unatrag samo ako se sajla zaglavi u blokadi.</p> <p>Redovno čistite sajle.</p> <p>Ako je sajla istrošena, zamijenite je.</p> <p>Ispravno oslonite sajlu, pogledajte upute.</p>
Sajla se zaustavlja dok je pritisnut nožni prekidač. Pokreće se kada je nožni prekidač ponovno pritisnut.	<p>Rupa u nožnom prekidaču ili crijevu.</p> <p>Rupa u dijafragmi prekidača.</p>	<p>Zamijenite oštećeni dio.</p> <p>Ako nema problema s papučicom ili crijevom, zamijenite dijafragma prekidača.</p>
Sajla se okreće u jednom smjeru, ali ne u drugom.	<p>Neispravan prekidač FOR/OFF/REV (NAPRIJED/ISKLJUČEN/NATRAG).</p>	<p>Zamijenite prekidač.</p>
Zaštitna strujna sklopka uključuje se kada je uređaj uključen u struju ili kada je pritisnuta nožna papučica.	<p>Oštećen strujni kabel.</p> <p>Kratki spoj u motoru.</p> <p>Zaštitna strujna sklopka (GFCI).</p> <p>Vlaga u motoru, sklopki ili na utikaču.</p>	<p>Zamijenite set kabela.</p> <p>Odnosite motor u najbliži neovisni RIDGID servisni centar.</p> <p>Zamijenite set kabela.</p> <p>Odnosite vaš čistač odvoda u najbliži RIDGID neovisni servisni centar.</p>
AUTOFEED uređaj ne radi.	<p>AUTOFEED uređaj je pun otpadaka.</p> <p>AUTOFEED uređaj treba podmazati.</p>	<p>Očistite AUTOFEED uređaj.</p> <p>AUTOFEED uređaj podmažite laganim strojnim uljem.</p>
Stroj se trese ili se miče tijekom čišćenja odvoda.	<p>Sajla nije ravnomjerno raspodijeljena.</p> <p>Odbojnici nisu na tlu.</p> <p>Površina nije ravna.</p>	<p>Izvcite cijelu sajlu van i ponovno uvucite, jednako raspodijeljenu.</p> <p>Postavite na ravnu i stabilnu površinu.</p> <p>Postavite na ravnu i stabilnu površinu.</p>

Naprava za čiščenje odtokov PowerClear™



⚠ OPOZORILO!

Pred uporabo orodja pozorno preberite ta priročnik za uporabnika. Nerazumevanje in neupoštevanje vsebine tega priročnika lahko povzroči električni udar, požar in/ali hude telesne poškodbe.

Naprava za čiščenje odtokov PowerClear™

Serijsko številko zapišite spodaj in shranite serijsko številko izdelka, ki jo najdete na oznaki z imenom.

Serijska
Št.

--	--

Kazalo vsebine

Obrazec za vpis serijske številke naprave	299
Varnostni simboli	301
Splošna varnostna opozorila za električno orodje	301
Varnost delovnega območja	301
Električna varnost.....	301
Osebna varnost.....	302
Uporaba in nega električnega orodja	302
Servisiranje	302
Posebne varnostne informacije	302
Varnost naprav za čiščenje odtokov	303
Opis in specifikacije	303
Opis.....	303
Tehnični podatki	304
Ikone stikala.....	304
Sestavljanje stroja	305
Konfiguriranje vodilne cevi/sestava AUTOFEED	305
Pregled pred uporabo	305
Nastavitev naprave in delovnega območja	306
Navodila za uporabo	308
Podajanje kabla v odtok	309
Prehod skozi zanke ali druge prehode	309
Čiščenje odtoka.....	309
Obdelava zamašitve	310
Ravnanje z zataknenim orodjem	310
Sprostitev zataknenega orodja	310
Izvlek kabla	310
Praznjenje stroja	311
Priprava za prevoz.....	311
Navodila za vzdrževanje	311
Odpiranje naprave za čiščenje odtokov/odstranjevanje bobna	311
Čiščenje.....	311
Zamenjava kabla	311
Dodatna oprema	312
Shranjevanje naprave	312
Servisiranje in popravilo	312
Odstranjevanje	313
Odpravljanje napak	313
Izjava ES o skladnosti	Notranja stran zadnje strani
Dosmrtna garancija	Zadnja platnica

*Prevod izvirnih navodil

Varnostni simboli

V tem uporabniškem priročniku in na izdelku se uporabljajo varnostni simboli ter signalne besede za posredovanje pomembnih varnostnih informacij. V tem poglavju boste spoznali pomen teh signalnih besed in simbolov.



To je simbol za varnostno opozorilo. Uporablja se za opozarjanje na tveganje telesnih poškodb. Upoštevajte vsa varnostna sporočila, ki sledijo temu znaku, da se izognete morebitnim telesnim poškodbam ali smrti.

⚠ NEVARNOST

NEVARNOST pomeni nevarno situacijo, ki bo povzročila smrt ali hudo telesno poškodbo, če se ji ne izognete.

⚠ OPOZORILO

OPOZORILO pomeni nevarno situacijo, ki bi lahko povzročila smrt ali hudo telesno poškodbo, če se ji ne izognete.

⚠ POZOR

POZOR pomeni nevarno situacijo, ki bi lahko povzročila manjše ali srednje telesne poškodbe, če se ji ne izognete.

OPOMBA

OPOMBA pomeni informacijo, ki se nanaša na zaščito lastnine.



Ta simbol vas opozarja, da pred začetkom uporabe opreme skrbno preberite uporabniški priročnik. Priročnik za uporabnika vsebuje pomembne informacije o varni in pravilni uporabi naprave.



Ta simbol pomeni, da je treba pri uporabi ali delu s to opremo vedno uporabljati varnostna očala s stranskimi ščitniki ali naočnike, da zmanjšate nevarnost poškodbe oči.



Ta simbol pomeni nevarnost, da se roke, prsti ali drugi telesni deli ujamejo, zapletejo ali zmečkajo v kablu za čiščenje odtokov.



Ta simbol pomeni nevarnost električnega udara.

Splošna varnostna opozorila za električno orodje*

⚠ OPOZORILO

Preberite vsa varnostna opozorila, navodila, ilustracije in specifikacije, ki so priložene električnemu orodju. Neupoštevanje vseh spodaj navedenih navodil lahko povzroči električni udar, požar in/ali hude telesne poškodbe.

VSA OPOZORILA IN NAVODILA SHRANITE ZA NADALJNJO UPORABO!

Izraz »električno orodje« v opozorilih se nanaša na vaše električno orodje (povezano z električnim kablom), ki je napajano iz električnega omrežja, ali na električno orodje z baterijo (brez kabla).

Varnost delovnega območja

- **Delovni prostor naj bo čist in dobro osvetljen.** Neurejeni ali slabo osvetljeni delovni prostori povečujejo verjetnost nesreče.
- **Električnih orodij ne uporabljajte v eksplozivnih atmosferah, npr. v prisotnosti vnetljivih tekočin in plinov ali prahu.** Električna orodja ustvarjajo iskre, zaradi katerih se lahko vnamejo prah ali hlapi.
- **Med uporabo električne naprave naj se otroci in druge osebe ne približujejo.** Zaradi motenj ob delu lahko izgubite nadzor nad orodjem.

Električna varnost

- **Vtiči električnega orodja morajo ustrezati vtičnici. Vtiča nikoli na noben način ne spreminjajte. Vtičev prilagojevalnika ne uporabljajte z ozemljenimi električnimi orodji.** Nespremenjeni vtiči in ustrezne vtičnice zmanjšajo nevarnost električnega udara.
- **Preprečite telesni kontakt z ozemljenimi površinami, kot so na primer cevi od radiatorja, hladilnika.** Če je vaše telo ozemljeno, za vas obstaja večja nevarnost električnega udara.
- **Električnega orodja ne izpostavljajte dežju in vlažnim pogojem.** Voda, ki prodre v električno orodje, poveča tveganje električnega udara.
- **S kablom ne ravnajte nasilno. Kabla nikoli ne uporabljajte za prenašanje ali vlečenje oz. za izklop električnega orodja. Kabla ne izpostavljajte vročini, olju, ostrim robovom ali premikajočim se delom.** Poškodovani ali zapleteni kabli povečajo tveganje električnega udara.
- **Med uporabo električnega orodja na prostem uporabljajte samo podaljške, ki so primerni za uporabo na prostem.** Uporaba kabla, primernega za uporabo na prostem, zmanjšuje tveganje električnega udara.
- **Če se ne morete izogniti uporabi električnega orodja na vlažnem mestu, uporabite stikalo za zemljostično zaščito (GFCI).** Uporaba zemljostične zaščite (GFCI) zmanjšuje tveganje električnega udara.

* Besedilo, ki je navedeno v razdelku Splošna varnostna pravila za električno orodje, je dobesedno prepisano iz ustrezne izdaje standarda UL/CSA 62841. Ta razdelek vsebuje splošne varnostne ukrepe za različne vrste električnih orodij. Vsi previdnostni ukrepi se ne nanašajo na vsa orodja, nekateri pa ne veljajo za to orodje.

Osebna varnost

- **Med uporabo električnega orodja bodite pazljivi, pozorni in delajte z glavo. Električnega orodja ne uporabljajte, če ste utrujeni ali pod vplivom drog, alkohola ali zdravil.** Trenutek nepozornosti med uporabo električnega orodja lahko povzroči hude telesne poškodbe.
- **Vedno nosite zaščitna očala. Vedno nosite zaščitna očala.** Zaščitna oprema, kot so zaščitna maska za prah, zaščitni čevlji z neдрсеčim podplatom, zaščitna čelada ali zaščita sluha, ki jo uporabljate skladno z razmerami, zmanjša tveganje telesnih poškodb.
- **Izogibajte se nenamernemu vklopu orodja. Prepričajte se, da je stikalo izklopljeno, preden orodje priključite na vir napajanja in/ali akumulator, ga poberete ali prenašate.** Do nesreče lahko pride, če imate med prenašanjem orodja prste na stikalu ali če priklopite napajanje orodij z vključenim stikalom.
- **Pred VKLOPOM električnega orodja odstranite vse nastavitvene ključe ali izvijač.** Izvijač ali ključ, ki ga pustite pritrjenega na vrtljiv del električnega orodja, lahko povzroči telesne poškodbe.
- **Ne stegujte se. Vedno skrbite, da stojite stabilno in imate dobro ravnotežje.** Tako boste imeli v nepredvidljivih situacijah boljši nadzor nad električnim orodjem.
- **Bodite primerno oblečeni. Ne nosite ohlapnih oblačil in nakita. Lase in oblačila imejte varno oddaljene od premikajočih se delov.** Ohlapna oblačila, nakit ali dolgi lasje se lahko ujamejo v premikajoče se dele.
- **Če lahko namestite sesalnike in zbiralnike za prah, se prepričajte, da so ti priključeni in pravilno uporabljani.** Uporaba zbiralnikov za prah lahko zmanjša tveganja zaradi prahu.
- **Ne dovolite, da bi seznanjenost zaradi pogoste uporabe povzročila, da postanete samozadovoljni in prezrete varnostna načela orodja.** Neprevidno dejanje lahko povzroči hude telesne poškodbe v delčku sekunde.

Uporaba in nega električnega orodja

- **Orodja ne uporabljajte s silo. Uporabljajte orodje, ki je primerno za vaše delo.** Pravilno izbrano električno orodje bo delo opravilo hitreje in varneje s hitrostjo, za katero je zasnovano.
- **Če s stikalom ne morete VKLOPITI in IZKLOPITI električnega orodja, ga ne uporabljajte.** Vsako električno orodje, ki ga ne morete krmiliti s stikalom, je nevarno in ga je treba popraviti.
- **Izvlomite vtič iz vtičnice in/ali kompleta baterij, iz električnega orodja preden karkoli prilagodite, za-**

menjate pripomočke ali električno orodje shranite. S tovrstnimi preventivnimi varnostnimi ukrepi boste zmanjšali tveganje nenamernega vklopa električnega orodja.

- **Električno orodje, ki ga ne uporabljate, hranite izven dosega otrok in ne dovolite, da bi orodje uporabljale osebe, ki električnega orodja ne poznajo ali ki niso prebrale teh navodil.** Električna orodja so nevarna, če jih uporabljajo neizkušene osebe.
- **Vzdrževanje električnega orodja. Preverite, ali so gibljivi deli orodja pravilno nameščeni in se ne zatikajo. Preverite tudi, ali je kateri izmed delov pokvarjen, in bodite pozorni na vsa druga stanja električnega orodja, ki lahko vplivajo na njegovo delovanje. Če je električno orodje poškodovano, ga pred uporabo obvezno popravite.** Številne nesreče so posledica slabo vzdrževanih električnih orodij.
- **Rezalna orodja naj bodo ostra in ista.** Pravilno vzdrževana rezalna orodja z ostrimi rezili se manjkrat zataknejo in jih je lažje upravljati.
- **Električno orodje, dodatno opremo, nastavke itd. uporabljajte skladno s temi navodili, pri tem pa upoštevajte delovne pogoje in delo, ki ga morate opraviti.** Uporaba električnega orodja v namene, druga ne od tistih, za katere je orodje predvideno, lahko povzroči nevarne situacije.
- **Ročaje in prijemne površine vzdržujte suhe, čiste in razmaščene.** Spolzki ročaji in prijemne površine ne omogočajo varnega ravnanja in nadzora orodja v nepričakovanih situacijah.

Servisiranje

- **Vaše električno orodje naj popravlja samo usposobljen strokovnjak in pri tem uporablja samo originalne nadomestne dele.** Tako bo vaše električno orodje ostalo varno za uporabo.

Posebne varnostne informacije

⚠ OPOZORILO

To poglavje vsebuje pomembna varnostna navodila, značilna za to orodje.

Pred uporabo napravo za čiščenje odtokov PowerClear pazljivo preberite ta navodila za uporabo, da zmanjšate tveganje za električni udar ali resne poškodbe.

VSA OPOZORILA IN NAVODILA SHRANITE ZA NADALJNJO UPORABO!

Ta priročnik hranite skupaj z napravo, da ga lahko uporablja uporabnik naprave.

Varnost naprav za čiščenje odtokov

- **Pred uporabo orodja preizkusite zemljostično zaščitno stikalo (GFCI), ki ga ima napajalni kabel za zavarovanje, da pravilno deluje.** Pravilna uporaba zemljostične zaščite (GFCI) zmanjšuje tveganje električnega udara.
- **Uporabljajte samo podaljške, zaščitene z GFCI.** GFCI na napajalnem kablu naprave ne bo preprečil električnega udara na podaljških.
- **Baterije polnite samo s polnilniki, ki jih priporoča proizvajalec.** Lateks ali ohlapne rokavice ali cunje se lahko ovijajo okoli kabla in povzročijo hude telesne poškodbe.
- **Med obračanjem kabla ne pustite, da bi se kabel prenehal vrteti.** To lahko preobremeni kabel in povzroči zvijanje, prepogibanje ali pretrganje kabla ter resne telesne poškodbe.
- **Kabel in stikalo mora upravljati ena oseba.** Če se konec kabla preneha vrteti, mora imeti uporabnik možnost IZKLOPA motorja naprave, da prepreči zvijanje, prepogibanje ali pretrganje kabla.
- **Uporabite lateks ali gumijaste rokavice v notranjosti rokavic, ki jih je določil proizvajalec, očala in obrazne ščitnike, zaščitna oblačila in respirator, kadar obstaja sum, da so v odtočnem vodu kemikalije, bakterije ali druge strupene ali kužne snovi.** Uporabite lateks ali gumijaste rokavice v notranjosti rokavic, ki jih je določil proizvajalec, očala in obrazne ščitnike, zaščitna oblačila in respirator, kadar obstaja sum, da so v odtočnem vodu kemikalije, bakterije ali druge strupene ali kužne snovi.
- **Skrbite za higieno. Ne jejte in ne kadite med uporabo ali rokovanjem z orodjem. Po rokovanju z ali uporabo čistilne opreme za odtoke uporabite toplo, milnico za umivanje roke in drugih delov telesa, ki so bili izpostavljeni vsebini odtoka.** S tem boste zmanjšali tveganje nevarnosti za zdravje zaradi izpostavljenosti strupenim ali nalezljivim materialom.
- **Uporabite le čistilo za odtoke za priporočene velikosti odtokov.** Uporaba napačne velikosti naprave za čiščenje odtokov lahko povzroči zvijanje, zavozlanje ali zlom kabla in lahko povzroči telesne poškodbe.
- **Med delovanjem stroja vedno držite roko z rokavico na vodilni cevi enote /AUTOFEED®.** S tem zagotovite boljši nadzor kabla in preprečite zvijanje, pregibanje in zlom kabla, kar lahko povzroči resne osebne poškodbe.
- **Namestite stroj na razdalji 6" (15 cm) od vhoda v odtok ali pravilno podprite izpostavljen kabel, če razdalja presega dveh čevljev 6" (15 cm).** Večje razdalje lahko povzročijo težave z nadzorom, kar lahko povzroči zvijanje, prepogibanje ali pretrganje kabla. Zvijanje, pregibanje ali zlom kablov lahko povzroči udarec ali poškodbe z zmečkanjem.

- **Naprave ne uporabljajte tako, da se vrtil v vzvratni smeri (REV), razen v primerih, ki so opisani v tem priročniku.** Delovanje v vzvratni smeri lahko poškoduje kabel in se uporablja za umikanje konca kabla iz zamašitev.
- **Držite roke stran od vrtečega bobna in vodilne cevi.** Ne segajte v boben, razen če je stroj izključen iz napajanja. Roko bi vam lahko ujelo v premikajoče dele.
- **Ne nosite ohlapnih oblačil in nakita. Lase in oblačila imejte varno oddaljene od premikajočih se delov.** Ohlapna oblačila, nakit ali lasje se lahko ujamejo v premikajoče se dele.
- **Naprave ne uporabljajte, če uporabnik ali stroj stoji v vodi.** Uporaba naprave, ko stojite v vodi, povečuje možnost električnega udara.

Če imate vprašanja v zvezi s tem izdelkom RIDGID®:

- Obrnite se na krajevnega distributerja RIDGID®.
- Obiščite RIDGID.com, da najdete krajevno zastopstvo RIDGID.
- Obrnite se na oddelek za tehnične storitve za Ridge Tool na naslovu rttechservices@emerson.com, v ZDA in Kanadi pa lahko pokličete tudi (800) 519-3456.

Opis in specifikacije

Opis

Naprava za čiščenje odtokov RIDGID® PowerClear™ je zasnovana za čiščenje $\frac{3}{4}$ " (20 mm) do $1\frac{1}{2}$ " (40 mm) odtokov v umivalnikih, kadeh in tuših. Je opremljeno s kablom 30' (9 m).

Naprava za čiščenje odtokov PowerClear ima 2-smerni mehanizem za podajanje kabla AUTOFEED®, ki podaja in ponovno izvleče kabel s pritiskom ročice s hitrostjo 18' na minuto. Nastavljiva vodilna cev v povezavi z enoto AUTOFEED omogoča direktno dovajanje kabla v odtok, kar zmanjša onesnaženje in varuje pritrtilne elemente.

Stikalo FOR/OFF/REV nadzira boben s kablom in vrtenje kabla, s pnevmatsko stopalko nadzirate VKLOP/IZKLOP motorja. V linijski kabel je vgrajeno integralno zemljostično zaščitno stikalo (GFCI).

Naprava za čiščenje odtokov ima prozorno sprednje ohišje, ki omogoča nadziranje kabla.

Uporaba naprave za čiščenje odtokov PowerClear ni priporočljiva s stranišči.

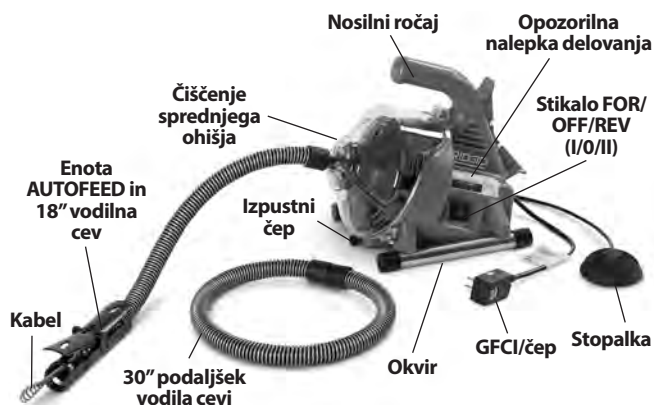

Slika 1 - Naprava za čiščenje odtokov PowerClear

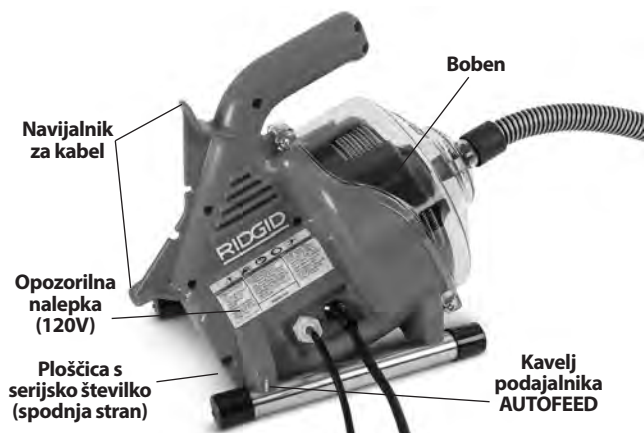

Slika 2 - Naprava za čiščenje odtokov PowerClear

Tehnični podatki

Zmogljivost voda.....	3/4" – 1 1/2" (20 mm - 40 mm)
Zmogljivost bobna.....	30' (9,1 m) of 1/4" (6 mm) premer kabela
Kabel.....	1/4" x 30' (6 mm x 9,1 m) MAXCORE™ 50 kabel
Tip motorja	univerzalen
Nazivna vrednost motorja.....	120V 230V
	1/4 HP 120 W
	0,9 Amp, 60 Hz 0,5 Amp, 50 Hz

Glejte serijsko ploščico naprave za podatke o specifikacijah stroja.

Hitrost brez obremenitve (n₀).....450 OBR./MIN.

Hitrost podajanja enote AUTOFEED 18 čevljev/min (5,5 m/min)

KrmiljenjeNaprej/IZKLOP/krmiljenje trenutnega vrtenja v vzratni smeri
VKLOP/IZKLOP krmiljenje motorja pnevmatske stopalke
Vstavljanja ali izvlek enote AUTOFEED z nastavljivo vodilno cevjo

Obratovalna temperatura.....20 ° - 120 °F (-7 ° - 49 °C)

Masa 12 lbs (5,44 kg)

Mere DxŠxV..... 14" x 9" x 11,5"
(356 mm x 229 mm x 292 mm)

Zvočni tlak (L_{PA})*70 dB(A), K=3

Moč zvoka (L_{WA})*79 dB(A), K=3

* Meritve zvoka so opravljene s standardiziranim preizkušanjem skladno s standardom EN 62481-1.

- Emisije hrupa se lahko razlikujejo, odvisno od vaše lokacije in načina uporabe orodja.
- Dnevne ravni izpostavljenosti hrupu je treba oceniti za vsako uporabo in je treba upoštevati ustrezne previdnostne ukrepe. Ob ocenjevanju ravni vibracij je treba upoštevati čas, med katerim je orodje izklopljeno in se ne uporablja. To lahko znatno pomanjša raven izpostavljenosti v skupnem času uporabe orodja.

Ikone stikala

- | Vrtenje naprej (FOR)
- IZKLOP
- || Vrtenje nazaj (REV)

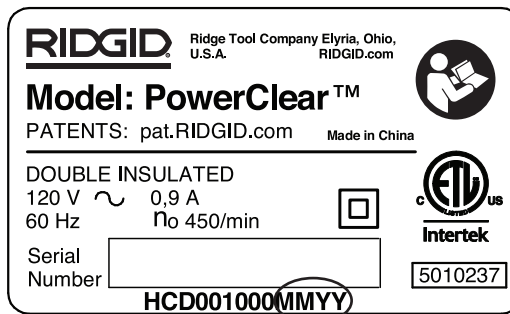

Slika 3 – Serijska številka naprave

Serijska številka stroja se nahaja na spodnji strani ohišja. Zadnja 4 mesta označujejo mesec in leto proizvodnje. (MM = mesec, YY = leto).

OPOMBA Ta naprava je namenjena za čiščenje odtokov. Pri pravilni uporabi ne bo poškodovala odtoka, ki je v dobrem stanju in pravilno konstruiran, izdelan ter vzdrževan. Če je odtok v slabem stanju ali če ni bil pravilno konstruiran, izdelan in vzdrževan, morda postopek čiščenja ne bo učinkovit ali lahko poškoduje odtok. Najboljši način za določitev stanja odtoka pred čiščenjem je s pregledom s kamero. Nepravilna uporaba te naprave za čiščenje odtokov lahko poškoduje napravo za čiščenje odtokov in odtok. Ta naprava morda ne bo mogla odstraniti vseh zamašitev.

Sestavljanje stroja

⚠ OPOZORILO

Za zmanjšanje tveganja hudih telesnih poškodb med uporabo pri sestavljanju sledite naslednjim postopkom. Stikalo FOR/OFF/REV mora biti v položaju IZKLOP in stroj mora biti izključen pred sestavljanjem.

Konfiguriranje vodilne cevi/sestava AUTOFEED

Vodilno cev AUTOFEED lahko sestavite ali kot 18" vodilno cev ali kot 48" vodilno cev, v odvisnosti od tega, kako daleč bo naprava PowerClear nameščena od odprtine odtoka med uporabo. 18" vodilna cev lahko ustrezno deluje, ko se naprava lahko nahaja neposredno ob koritu, kot na primer na kopalniški omarici ali kuhinjskem pultu. 48" vodilna cev je lahko ustrezna, ko je stroj postavljen na tla izven kopalne kadi. Ne glede na uporabljeno dolžino vodilne cevi mora biti sestav AUTOFEED na razdalji 6" (15 cm) od dovoda v odtok. Ne iztegnite vodilne cevi na več kot 48".

- Po želji povežite dele vodilne cevi 18" in 30". Povezava je torno prileganje - Vstavite moški nastavek v ženski nastavek in preverite, ali potrdite, da je pritrjeno.
- Odstranite in zavržite pokrovček konca kabla (novi stroj). Izvlecite dovolj kabla iz bobna, da ga napelje-te skozi vodilno cev in enoto AUTOFEED.
- Dovajajte kabel skozi vodilno cev. Dvignite vzvoda za DOVAJANJE in IZVLEK, da omogočite dovajanje izbo-klina glave kabla skozi enoto AUTOFEED. (slika 5).

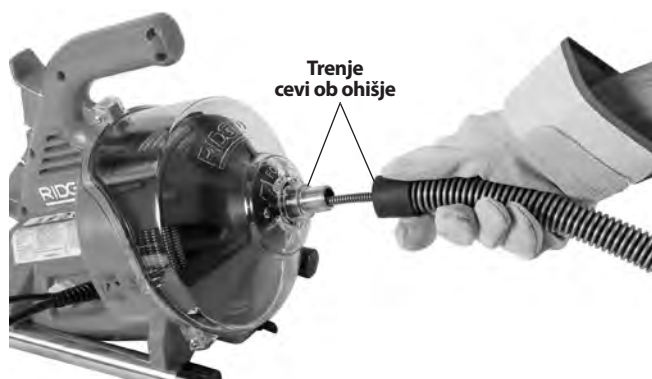

Slika 4 – Dovajanje kabla v vodilno cev



Slika 5 – Dovajanje kabla skozi sestav AUTOFEED®

- Sprostite vzvoda za DOVAJANJE in IZVLEK.
- Pritrdite vodilno cev na stroj s pritiskanjem cevi preko nastavka sprednjega ohišja (slika 4). Za odstranjevanje uporabite obraten postopek.

Pregled pred uporabo

⚠ OPOZORILO



Pred vsako uporabo preglejte napravo za čiščenje odtokov in odpravite morebitne težave, da se zmanjša tveganje hudih telesnih poškodb zaradi električne

ga udara, zvitih ali pretrganih kablov, kemičnih opeklin, okužb ali drugih vzrokov in da se prepreči škoda na napravi za čiščenje odtokov.

Pri pregledovanju naprave za čiščenje odtokov vedno nosite varnostna očala, usnjene delovne rokavice in drugo primerno zaščitno opremo.

- Preglejte usnjene delovne rokavice. Poskrbite, da so v dobrem stanju brez lukenj ali pretrganih ali ohlapnih delov, ki bi se lahko zataknili v vrtečem se kablom. Pomembno je, da ne nosite neustreznih ali poškodovanih rokavic. Rokavice ščitijo vaše roke pred vrtečim se kablom. Če nimate usnjenih delovnih rokavic ali če so poškodovane ali obrabljene, ne uporabljajte naprave, dokler ne dobite ustreznih rokavic.
- Zagotovite, da je naprava za čiščenje odtoka izključena, in preglejte napajalni kabel, zemljostično zaščitno stikalo (GFCI) in vtič za poškodbe. Če je bil vtič predelan ali če je kabel poškodovan, ne uporabljajte naprave, dokler kabla ne zamenja pooblaščen serviser, da se izognete električnemu udaru.
- Očistite napravo za čiščenje odtokov, vključno z ročaji in krmiljenjem. To pomaga pri pregledovanju in preprečuje drsenje naprave ali elementov za upravljanje, ko jih držite. Čiščenje in vzdrževanje naprave po navodilih za vzdrževanje.

4. Preglejte napravo za čiščenje odtokov glede naslednjega:

- Preverite, ali je orodje pravilno sestavljeno in nima manjkajočih delov.
- Ali so prisotni zlomljeni, obrabljeni, manjkajoči, neizravnani ali zatikajoči se deli.
- Preverite, ali je stopalka pritrjena na napravo za čiščenje odtokov. Ne uporabljajte naprave brez stopalke.
- Prisotnost in berljivost opozorilne nalepke (*glejte sliko 1 in 2*).
- Gladko in prosto gibanje vzvod enote AUTOFEED (*slika 9*).
- Preverite vsa stanja, ki bi lahko preprečila varno in običajno delovanje.

Če opazite kakršne koli težave, ne uporabljajte naprave za čiščenje odtokov, dokler težav ne popravite.

5. S kabla očistite morebitno umazanijo. Preglejte kabel za obrabo in poškodbe. Preglejte za:

- Očitna ploska mesta na zunanosti kabla (kabel je izdelan iz okrogle žice, zato bi moral imeti okrogel profil).
- Večkratni ali čezmerni prepogibi (majhne prepogibe do 15° lahko izravnate).
- Razmik med navitji kabla nakazuje, da je bil kabel deformiran z raztezanjem, zavozlanjem ali potekanjem v obratni smeri (REV).
- Čezmerna korozija zaradi shranjevanja v mokrem stanju ali izpostavljenosti kemikalijam v odtoku.

Vse omenjene vrste obrabe oslabijo kabel in pomenijo, da je zvijanje, prepogibanje ali pretrganje kabla med uporabo verjetnejše. Pred uporabo naprave za čiščenje odtokov zamenjajte obrabljene in poškodovane kable.

Zagotovite, da je kabel popolnoma vpotegnjen in izven stroja ni več kot 6" (150 mm) kabla. S tem boste preprečili bičanje kabla pri zagonu.

6. Zagotovite, da je stikalo FOR/OFF/REV (I/O/II) premaknjeno v položaj IZKLOP.

7. S suhimi rokami priključite napajalni kabel v primerno ozemljeno vtičnico. Preverite napravo GFCI (če je nameščena) v električnem kablu, da se prepričate, da pravilno deluje. Ko pritisnete testni gumb, bi rdeči gumb z oznako "RESET" moral nekoliko izskočiti in stroj ne bo deloval. Napravo znova vklopite, tako da pritisnete rdeči gumb RESET. Če GFCI ne deluje pravilno, odklopite kabel in ne uporabljajte naprave za čiščenje odtokov, dokler naprava GFCI ni popravljena.

8. Premaknite stikalo FOR/OFF/REV v položaj FOR. Pritisnite stopalko in si zapomnite smer vrtenja bobna. Če z nožnim stikalom ne morete nadzorovati delovanja stroja, stroja ne uporabljajte, dokler nožno stikalo ni popravljeno. Boben bi se moral vrteti v nasprotni smeri vrtenja urnega kazalca, gledano s sprednje strani bobna, in se bo ujemal s smerjo vrtenja bobna na opozorilni nalepki (*slika 10*).

Sprostite nožno stikalo in pustite, da se boben v celoti ustavi. Držite stikalo FOR/OFF/REV v položaj REV (nazaj) in ponovite zgornji preskus, da potrdite, ali naprava za čiščenje odtokov pravilno deluje v vrtenju nazaj. Če vrtenje ni pravilno, stroja ne uporabljajte, dokler ga ne popravite.

9. Ko je pregled zaključen, premaknite stikalo FOR/OFF/REV v položaj OFF (IZKLOP) in s suhimi rokami stroj izključite.

Nastavitev naprave in delovnega območja

⚠ OPOZORILO



Pripravite napravo za čiščenje odtokov in delovno območje v skladu s temi postopki, da zmanjšate

tveganje telesnih poškodb zaradi električnega udara, požara, prevrnitve naprave, pretrganih kablov, kemičnih opeklin, okužb ali drugih vzrokov in preprečite škodo na napravi za čiščenje odtokov.

Pri postavljanju naprave za čiščenje odtokov vedno nosite varnostna očala, usnjene delovne rokavice in drugo primerno zaščitno opremo.

1. Preverite delovno območje za:

- Ustrezno razsvetljava.
- Vnetljive tekočine, hlapi ali prah, ki se lahko vnamejo. Če so prisotni, v območju ne delajte, dokler viri niso ugotovljeni in odpravljeni. Naprava za čiščenje odtokov NI eksplozijsko varna in lahko povzroča iskrenje.
- Čisto, ravno, stabilno in suho mesto za vso opremo ter uporabnika. Stroja ne uporabljajte, če stojite v vodi. Po potrebi odstranite vodo z delovnega območja.
- Pravilno ozemljena električna vtičnica z ustrezno napetostjo. Preverite serijsko številko stroja za zahtevano napetost. Tripolna vtičnica ali vtičnica GFCI morda ni pravilno ozemljena. V dvomih se obrnite na pooblaščenega električarja.
- Počistite pot do električne vtičnice, tako da ne bo vsebovala morebitnih virov poškodb za električni kabel.

2. Preverite odtok, ki ga je treba očistiti. Po možnosti preverite dostopne točke odtokov, velikosti in dolžine odtokov, razdaljo do rezervoarja ali glavnega voda, vrsto zamašitve, prisotnost kemikalij za čiščenje odvodov ali drugih kemikalij itd. Če so v odtoku prisotne kemikalije, je pomembno, da razumete posebne varnostne ukrepe, ki so potrebni pri delu s temi kemikalijami. Za informacije se obrnite na proizvajalca kemikalij.

3. Določite pravilno opremo za želeno vrsto uporabe. *Glejte Tehnične podatke*

Uporaba naprave za čiščenje odtokov PowerClear ni priporočljiva s stranišči.

Opremo za druge načine uporabe lahko najdete v katalogu orodij Ridge, na spletu na naslovu RIDGID.com

4. Zagotovite ustrezen pregled vse opreme.
5. Po potrebi namestite v delovno območje zaščitne pokrove. Postopek čiščenja odtokov je lahko umazan.
6. Po potrebi izvedite ustrezne korake za pridobivanje dostopa do odtoka, ki ga želite očistiti.

- Pri mnogih odtokih lahko kabel napeljete skozi križce v odtoku (slika 6A).
- Pri umivalnikih z izvlečnim čepom odtoka; odstranite dvizni drog in čep odtoka. Ne pozabite podstaviti posode pod izpust ali sifon za prestrezanje vode, ki lahko priteče. (slika 6B).
- Pri drugih umivalnikih boste morda morali odstraniti čep ali sifon. Ne pozabite podstaviti posode pod izpust ali sifon za prestrezanje vode, ki lahko priteče. (slika 6C).
- Odtekanje iz kopalne kadi: Pri kopalnih kadeh nikoli ne napeljite skozi odtok, saj boste s tem poškodovali kabel. Odstranite ploščo pretoka in morebitne mehanizme za dostop do odtoka (slika 6D).

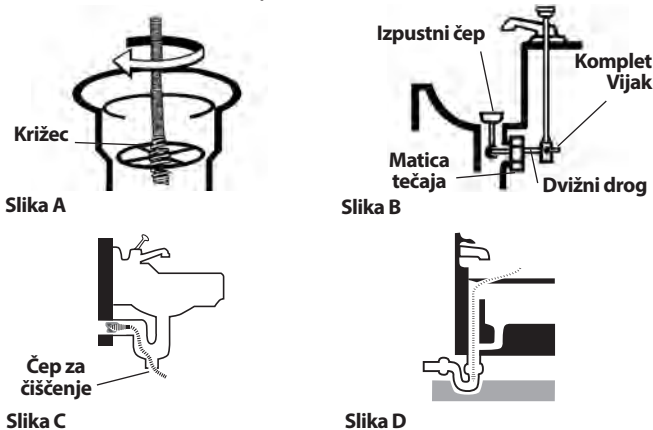

Slika 6 – Dostop do odtoka

7. Postavite napravo za čiščenje odtokov tako, da je pravokotno in trdno na gumijastih nogah. Naprave ne postavite na preprogo ali druge površine, ki bi lahko blokirale prezračevalne odprtine na spodnji strani naprave. Konec enote AUTOFEED mora biti v oddaljenosti 6" (15 cm) od dostopa do odtoka. Vodilne cevi ne smete močno vleči ali zviti za doseganje tega položaja. Večje razdalje lahko povzročijo težave z nadzorom, kar lahko povzroči zvijanje, prepogibanje ali pretrganje kabla. Če naprave ni možno namestiti z odprtino bobna v razdalji 6" (15 cm) od dostopa do odtoka, podaljšajte dostop do odtoka v razmik s cevmi in nastavki podobne velikosti (glejte sliko 7). Nepravilna podpora kabla lahko omogoča zvijanje in prepogibanje kabla ter poškoduje kabel ali uporabnika.



Slika 7 – Primer podaljšanja odtoka do 6" (15 cm) za enoto podajalnika AUTOFEED.

8. Preverite delovno območje in ugotovite, ali so potrebne pregrade, da bi mimoidočim preprečili dostop do naprave za čiščenje odtokov in delovnega območja. Postopek čiščenja odtokov je lahko umazan, mimoidoči pa lahko zmotijo uporabnika.
9. Stopalko namestite tako, da bo preprosto dostopna. Biti morate tako, da lahko držite in upravljate vodilno cev in vzvode podajalnika AUTOFEED, upravljate stopalko in dosežete stikalo FOR/OFF/REV.
10. Zagotovite, da je stikalo FOR/OFF/REV v položaju OFF (IZKLOP).
11. Kabel napeljite po čisti poti. S suhimi rokami priklopite napravo za čiščenje odtokov v pravilno ozemljeno vtičnico. Vse povezave naj bodo suhe in dvignjene s tal. Če napajalni kabel ni dovolj dolg, uporabite podaljšek, ki:
- je v dobrem stanju.
 - ima vtič, ki je podoben vtiču na napravi za čiščenje odtokov.

- je namenjen za zunanjo uporabo in vsebuje W ali W-A v oznaki kabla (npr. SOW), ali je skluden s tipi H05VV-F, H05RN-F ali tipsko zasnovo IEC (60227 IEC 53, 60245 IEC 57).
- ima zadostno velikost žice. Za podaljške do 50' (15,2 m) uporabite 16 AWG (1,5 mm²) ali več. Za podaljške do 50'-100' (15,2 m – 30,5 m) uporabite 14 AWG (2,5 mm²) ali več

Naprava GFCI na napajalnem kablu naprave ne štiti uporabljenega podaljška. Če naprava nima zaščite GFCI, je priporočljiva uporaba vtične naprave GFCI med vtičnico in podaljškom, da zmanjšate tveganje električnega udara, če pride do napake v podaljšku.

Navodila za uporabo

⚠ OPOZORILO



Vedno nosite zaščito za oči, da zaščitite svoje oči pred umazanijo in drugimi tujki.

Vedno nosite usnjene delovne rokavice v dobrem stanju. Lateks ali ohlapne rokavice ali cunje se lahko ovijejo okoli kabla in povzročijo hude telesne poškodbe. Pod usjnjenimi delovnimi rokavicami nosite le rokavice iz lateksa ali gume. Ne uporabljajte poškodovanih rokavic za čiščenje odvodnih kanalov.

Pri delu z in uporabi opreme za čiščenje odtokov vedno uporabljajte ustrezno osebno zaščitno opremo. Odvodni kanali lahko vsebujejo kemikalije, bakterije in druge snovi, ki so lahko strupene, povzročajo okužbe, opekline ter druge težave. Ustrezna osebna zaščita vedno vsebuje zaščitna očala in usnjene delovne rokavice, lahko pa vsebuje tudi takšno opremo, kot so lateks ali gumijaste rokavice, obrazni ščitniki, varovalni naočniki, zaščitna oblačila, respiratorji in obutev z jekleno zaščito prstov.

Med delovanjem stroja ne pustite, da bi se konec kabla prenehal vrteti. To lahko preobremeni kabel in povzroči zvijanje, prepogibanje ali pretrganje kabla. Zvijanje, pregibanje ali zlom kablov lahko povzroči udarec ali poškodbe z zmečkanjem.

Med delovanjem stroja vedno držite roko z rokavico na vodilni cevi/enoti AUTOFEED. S tem zagotovite boljši nadzor kabla in preprečite zvijanje, pregibanje in zlom kabla. Zvijanje, pregibanje ali zlom kablov lahko povzroči udarec ali poškodbe z zmečkanjem.

Namestite stroj tako, da je enota AUTOFEED na razdalji 6" (15 cm) od vhoda v odtok ali pravilno podprite izpostavljen kabel, če razdalja presega dveh

čevljev 6". Večje razdalje lahko povzročijo težave z nadzorom, kar lahko povzroči zvijanje, prepogibanje ali pretrganje kabla. Zvijanje, pregibanje ali zlom kablov lahko povzroči udarec ali poškodbe z zmečkanjem.

Kabel in stopalko mora upravljati ena oseba. Če se konec kabla preneha vrteti, mora imeti uporabnik možnost IZKLOPA motorja naprave, da prepreči zvijanje, prepogibanje ali pretrganje kabla. Zvijanje, pregibanje ali zlom kablov lahko povzroči udarec ali poškodbe z zmečkanjem.

Upoštevajte navodila za uporabo, da zmanjšate nevarnost telesnih poškodb zaradi zvitihi ali pretrganihi kablov, opletanja koncev kablov, prevračanja naprave, kemičnih opeklin, okužb in drugih vzrokov.

1. Poskrbite za pravilno pripravo naprave in delovnega območja ter da na delovnem območju ni mimoidočih in drugih stvari, ki bi vas lahko zmotile.
2. Kabel potegnite iz naprave in ga vstavite v odtok. V odtoku mora biti najmanj en čevljev (0,3 m) kabla, da ob zagonu naprave kabel ne more uiti iz odtoka in opletati. Neposredno napeljite kabel iz odprtine stroja na odprtino odtoka, da zmanjšajte izpostavljen kabel in spremembe smeri. Kabla trdno ne upogibajte - to lahko poveča tveganje za zvijanje ali zlom.
3. Predvidevajte ustrezen položaj delovanja za pomoč pri kontroli naprave in cevi (glejte sliko 9):
 - Prepričajte se, da lahko upravljate s stopalko. Ne pritiskajte še nožnega stikala. V nujnem primeru morate biti v stanju sprostiti stopalko.
 - Zagotovite, da imate dobro ravnotežje, se vam ni treba iztegovati in ne padete na stopalko, napravo za čiščenje odtokov, odtok ali druge nevarnosti.
 - Vedno morate imeti možnost krmiljenja in podpiranja vodilne cevi in vzvodov enote AUTOFEED, medtem ko kabel podajate v odtok in blokado.
 - Vedno morate biti v dosegu stikala FOR/OFF/REV.



Slika 8 – V položaju delovanja

4. Premaknite stikalo FOR/OFF/REV v položaj FOR (NAPREJ). Ne pritisčajte še nožnega stikala. Kabla ne vrtite vzvratno, če ni to posebej opisano v teh navodilih. Delovanje naprave za čiščenje odtokov s smerjo REV lahko poškoduje kabel.

Podajanje kabla v odtok

Primito enoto podajalnika AUTOFEED z eno roko in ga držite tako, da je konec enote podajalnika na razdalji 6" (15 cm) od odprtine odtoka (glejte sliko 7). Vodilna cev deluje kot pomoč pri zaščiti pritrdilnih elementov in vsebuje tekočino, ki pada s kabla med odstranjevanjem iz odtoka. Če enota podajalnika AUTOFEED ni na razdalji 6" (15 cm) od odprtine odtoka, kabel ne bo imel pravilne opore, kar lahko omogoči zvijanje, prepogibanje ali pretrganje kabla.

Pazite na to, kako vodilno cev občutite v roki. Ker je vodilna cev preko kabla, je manj občutljivosti na obremenitev kabla in je lahko težje ugotoviti, ali se konec kabla vrti ali ne. Če se konec kabla ne vrti, odtok ne bo očiščen.



Slika 9 – Ročica za podajanje/izvlek

Preverite, ali je vsaj en čvelj kabla v odtoku in je konec enote podajalnika AUTOFEED vsaj 6" (15 cm) od odprtine odtoka. Pritisnite stopalko, da zaženete napravo. Če želite kabel podati v odtok, pritisnite ročico za DOVAJANJE (slika 9). Vrteči se kabel se bo podal v odtok.

Prehod skozi zanke ali druge prehode

Če je kabel težko napeljati skozi sifon, lahko uporabite naslednje načine ali kombinacije načinov.

- Najprej ostro potisnite kabel/vodilno cev z vrtečim se kablom in brez vrtenja, kar vam je lahko v pomoč ob prebijanju kabla skozi zamašitev.
- Druga metoda je, da napravo za čiščenje odtokov nekaj sekund upravljate v REV (VZVRATNO) za nekaj sekund medtem ko potiskate kabel. To počnite samo tako dolgo, da kabel spravite skozi sifon. Vzvrtno vrtenje kabla lahko poškoduje kabel. Z obračanjem kabla v smeri REV, vzvod ZA DOVAJANJE izvleče kabel in vzvod ZA IZVLEK kabel uvleče.

Če te možnosti ne delujejo, lahko poskusite uporabiti tanjši ali bolj upogljiv kabel ali drugačno orodje RIDGID za čiščenje odtoka.

Čiščenje odtoka

Vedno imejte vsaj eno roko na vodilni cevi/enoti AUTOFEED. Pazite na to, kako vodilno cev občutite v roki in opazujte vrtenje bobna.

Ko kabel napeljujete v odtok, lahko začutite in vidite upočasnjevanje kabla/bobna, in čutite, da se je vodilna cev začel nabirati ali zvijati (to občutite, kot da se vodilna cev začne zvijati ali zamotavati). Tukaj lahko gre za prehod v vodu odtoka (lovilnik, koleno ipd.) ali dejansko zamašitev. Kabel podajajte počasi in pazljivo. Ne dovolite, da bi se kabel nabral zunaj odtoka. To lahko povzroči zvijanje, prepogibanje ali pretrganje kabla. Imejte enoto podajalnika AUTOFEED na razdalji 6" (15 cm) od odprtine odtoka.

Pazite na količino kabla, ki ste ga podali v odtok. Podajanje kabla v večji odtok ali podoben prehod lahko povzroči prepogibanje ali vozlanje kabla in prepreči odstranjevanje kabla iz odtoka. Da preprečite težave, zmanjšajte količino kabla, podanega v prehod. Količino kabla v bobnu lahko nadzirate skozi prozorno sprednje ohišje (slika 10).

Slika 10 – Nadziranje kabla v bobnu

Obdelava zamašitve

Če se konec kabla preneha vrteti, odtoka ne čisti več. Če se konec kabla zatakne v zamašitev in napravi za čiščenje odtokov še naprej dovajate energijo, se bo kabel začel zavijati (to občutite, kot da se vodilna cev začne zvijati ali zamotavati) ali se nabira izven odtoka. Če držite vodilno cev z roko, vam to omogoča, da boste to zavijanje začutili in boste kabel lahko nadzirali. Ko začutite, da se kabel zavija ali če se konec kabla preneha vrteti, nemudoma sprostite PODAJANJE in pritisnite ročico za IZVLEK, da konec kabla sprostite z zamašitve. Kabla ne vrtite, če je zataknjen v zamašitvi. Če se konec kabla preneha vrteti in se boban vrtil naprej, lahko to povzroči zvijanje, prepegibanje ali pretrganje kabla.

Ko je konec kabla sproščen iz zamašitve in se znova vrti, lahko vrteči se konec kabla počasi znova podate nazaj v zamašitev. Vrteči konec kabla pustite, da se vrti v zamašitvi, da jo v celoti razgradi. Konca kabla ne poskušajte s silo potisniti skozi zamašitev. Konec kabla uporabljajte na ta način, dokler se v celoti ne premaknete mimo zamašitve (ali zamašitev) in je odtok pretočen.

Med odstranjevanjem zamašitve se lahko konec kabla zamaže z umazanijo ter odrezki iz zamašitve. To lahko prepreči nadaljevanje. V tem primeru morate kabel potegniti iz odtoka ter odstraniti umazanijo. Glejte poglavje "Izvlak kabla".

Če se orodje še vedno zatika v zamašitev, morate uporabiti drugo napravo za čiščenje odtokov RIDGID.

Ravnanje z zataknjenim orodjem

Če se konec kabla preneha vrteti in kabla ni možno potegniti iz zamašitve, sprostite stopalko, medtem ko vodilno cev in enoto podajalnika AUTOFEED močno držite z obema rokama in sprostite stopalko. Roke ne umaknite z vodilne cevi, saj se kabel lahko prepogne, obrne ali zlomi. Motor se bo ustavil, kabel in boban pa se lahko zavrtita nazaj, dokler se ne sprostijo energija, shranjena v kablu. Ne umaknite roke z enote podajalnika AUTOFEED in vodilne cevi, dokler napetost ne popusti. Premaknite stikalo FOR/OFF/REV v položaj OFF (IZKLOP).

Sprostitev zataknjenega orodja

Če je kabel zataknjen v zamašitvi, držite stikalo FOR/OFF/REV v položaj REV (VZVRATNO). Z obema ročicama podajalnika AUTOFEED sproščena, pritisnite stopalko in kabel vlecite, dokler ga ne sprostite z zamašitve. Stroja ne uporabljajte v položaju REV (nazaj) dlje kot je potrebno, da sprostite konec kabla z zamašitve ali se kabel lahko poškoduje. Stikalo FOR/OFF/REV premaknite v položaj FOR (NAPREJ) in nadaljujte čiščenje odtoka.

Slika 11 – Izvlak kabla

Izvlak kabla

1. Ko je odtok odprt, če je mogoče, ga splaknite z vodo, da odnese umazanijo in očisti kabel, ko ga vlečete ven. To lahko storite tako, da v odprtino odtoka napoljete cev, odprete pipo ali drugače. Pazite na količino vode, ker se lahko odtok znova zamaši.
2. Stikalo FOR/REV naj bo v položaju FOR – kabla ne izvlecite s stikalom v položaju REV, ker lahko to poškoduje kabel. Kot pri podajanju kabla v odtok, bi se kabli med izvlekom lahko ujeli.
Pritisnite vzvod podajanja RETRIEVE (IZVLEK), da kabel izvlečete (slika 11). Za nadzor imejte roke trdno na enoti AUTOFEED in vodilni cevi. Konec kabla se med odstranjevanjem lahko zatakne. Kabel še naprej vlečite, dokler ni orodje na robu odprtine odtoka. Sprostite vzvod podajanja.
3. Sprostite nožno stikalo in pustite, da se boban v celoti ustavi. Konca kabla ne izvlecite iz odtoka, dokler se kabel vrti. Orodje lahko opleta in povzroči hude telesne poškodbe.

4. Premaknite stikalo FOR/OFF/REV v položaj OFF (IZKLOP) in stroj izključite s suhimi rokami. Z roko potegnite preostanek kabla iz odtoka in ga napeljite v napravo za čiščenje odtokov. Po potrebi nadaljujte čiščenje v skladu z zgoraj navedenim postopkom. Za celovito čiščenje priporočamo več prehodov skozi odtok.

Praznjenje stroja

Če je napravo treba izprazniti, jo IZKLOPITE in stroj izključite s suhimi rokami. Odstranite izpustni čep (glejte sliko 1) in izpraznite. Zadnji del stroja lahko po potrebi dvignete.

Priprava za prevoz

Zavijte kabel in cev nožnega stikala na zavoj kabla. Pritrdite, kot je prikazano na *sliki 12*. Pritrdite AUTOFEED na kavelj.



Slika 12 – Priprava za prevoz

Navodila za vzdrževanje

⚠ OPOZORILO

Stikalo FOR/OFF/REV mora biti v položaju OFF (IZKLOP) in stroj mora biti izključen pred kakršnikoli vzdrževanjem.

Pri vzdrževanju vedno nosite varnostna očala in drugo primerno zaščitno opremo.

Odpiranje naprave za čiščenje odtokov/odstranjevanje bobna

Odpiranje stroja za čiščenje ali zamenjavo kabla:

1. Po potrebi izpraznite stroj. Odstranite vodilno cev (glejte razdelek Sestavljanje).
2. Podajte kabel v bobno.
3. Sprostite (vendar ne odstranite) tri (3) vijake pokrova (glejte sliko 13).
4. Povlecite sprednje ohišje naravnost navzdol.
5. Odstranite bobno z vlečenjem naprej.
6. Za ponovno sestavljanje izvedite postopek v nasprotnem vrstnem redu. Bobno boste morda morali obr-

niti, da se prilega v vodilo. Zagotovite, da je tesnilo bobna pravilno nameščeno na bobno.



Slika 13 – Odpiranje naprave za čiščenje odtokov

Čiščenje

Stroj očistite po vsaki uporabi. Odstranite vodilno cev in bobno/kabel s stroja. Če želite, lahko uporabite blago čistilo ali antibakterijsko raztopino. Ne uporabljajte topil, abrazivnih čistil ali drugih močnih čistil.

Stroj – uporabite vlažno, mehko krpo, da stroj obrišete in obrišete notranjost odprtine bobna. Stroja ne potopite ali izperite z vodo. Ne dovolite, da voda vdre v motor ali druge električne dele. Pred priključitvijo in uporabo poskrbite, da je enota popolnoma suha.

Sprednje ohišje – Odstranite s stroja, sperite z vodo in obrišete z vlažno, mehko krpo.

Bobno in kabel – Sperite bobno in kabel z vodo po vsaki uporabi, da preprečite škodljive učinke usedlin in sredstev za čiščenje odtokov. Pred nameščanjem počakajte, da se bobno posuši, da zmanjšate korozijo kabla.

Enota AUTOFEED – Izperite sestav AUTOFEED z vodo in namažite z lahkim strojnim olje.

Vodilna cev – Izperite z vodo in izpraznite.

Zamenjava kabla

1. Odstranite vodilno cev (glejte razdelek Sestavljanje) in sprednje ohišje/bobno (slika 13).
2. Izvlecite kabel na sprednji strani bobna.
3. Odstranite pet (5) vijakov, ki držijo zadnji bobno (slika 14).
4. Odstranite konec kabla z zadnjega dela bobna (slika 15). V celoti odstranite kabel z bobna.
5. Dovajajte konec novega kabla skozi odvod kabla. Pritrdite konec za zadnji del bobna kot je prikazano na *sliki 15*.

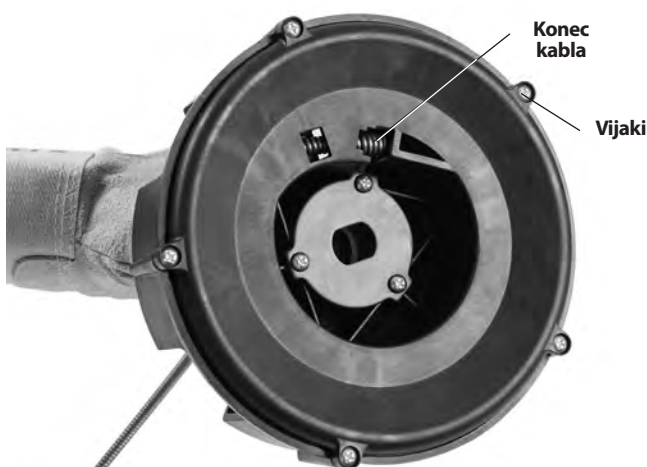
Slika 14 – Odstranjevanje zadnjega dela bobna

6. Postavite boben na zadnji del in ročno napeljite novi kabel v boben.

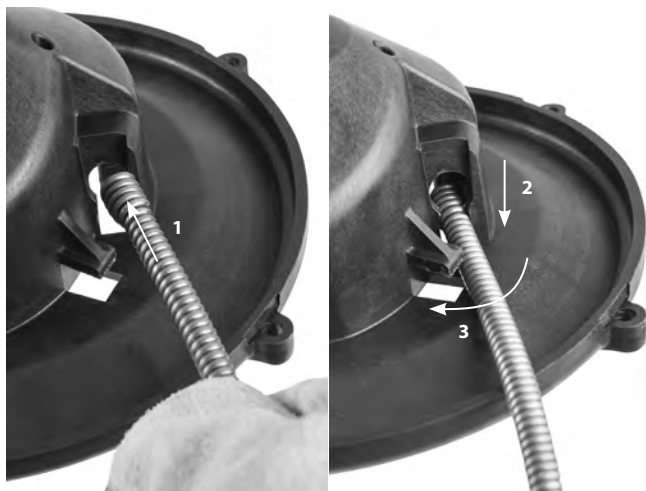
Slika 15 – Pritrjevanje kabla v notranji boben

7. Vstavite boben v stroj (slika 16). Boben obračajte, dokler se ne nalega v položaj.



Slika 16 – Vstavljanje bobna v stroj

8. Namestite sprednje ohišje in vodilno cev.

Dodatna oprema

⚠ OPOZORILO

Da zmanjšate tveganje za resne poškodbe, uporabljajte le dodatno opremo, posebej zasnovane in priporočene za uporabo z RIDGID napravo za čiščenje odtokov PowerClear, kot so navedeni spodaj.

	Kataloška št.	Št. modela	Opis
	41937	—	Usnjene zaščitne rokavice RIDGID za čiščenje odtokov
	55983	—	¼" x 30' (6 mm x 9,1 m) MAXCORE™ 50 kabel

Za dodatne informacije o dodatni opremi, ki je na voljo za napravo za čiščenje odtokov PowerClear, glejte RIDGID katalog in spletno stran RIDGID.com.

Shranjevanje naprave

⚠ **OPOZORILO** Napravo za čiščenje odtokov je treba shraniti na suhem v zaprtih prostorih ali dobro pokrito, če jo imate na prostem. Napravo shranjujte v zaklenjenem prostoru zunaj dosega otrok in oseb, ki niso seznanjene z napravami za čiščenje odtokov. Ta stroj lahko v rokah neusposobljenih uporabnikov povzroči hude telesne poškodbe.

Servisiranje in popravilo

⚠ OPOZORILO

Neustrezno servisiranje ali popravilo lahko naredita stroj nevaren za obratovanje.

Navodila za vzdrževanje zajemajo večino potreb servisiranja te naprave. Morebitne težave, ki jih ta razdelek ne obravnava, naj ureja izključno pooblaščen servisler družbe RIDGID.

Orodje je treba odnesti v samostojni pooblaščen servisni center RIDGID ali vrniti v tovarno. Uporabljajte le servisne dele RIDGID.

Za informacije o najbližjem neodvisnem pooblaščenem servisnem centru RIDGID ali v primeru kakršnih koli vprašanj o servisiranju ali popravilu:

- Obrnite se na krajevnega distributerja RIDGID.
- Obiščite RIDGID.com, da najdete krajevno zastopstvo RIDGID.
- Stopite v stik s tehničnim servisnim oddelkom Ridge na rtctechservices@emerson.com, ali v ZDA in Kanadi pokličite (800) 519-3456.

Odstranjevanje

Deli naprave za čiščenje odtokov PowerClear vsebujejo dragocene dele in jih je možno reciklirati. Podjetja, ki so specializirana za recikliranje, lahko najdete tudi v svoji bližini. Komponente zavržite skladno z vsemi zadevnimi predpisi. Ve informacij poiščite pri komunalni upravi v svojem kraju.



Za države ES: Električne opreme ne odvrzite med gospodinjske odpadke!

V skladu z Evropsko direktivo 2012/19/EU o odpadni električni in elektronski opremi in njenem vključevanju v državno zakonodajo, mora neuporabna električna oprema biti zbrana ločeno in odstranjena na pravilen okoljevarstveni način.

Odpravljanje napak

TEŽAVA	MOŽNI VZROKI	REŠITEV
Kabel se prepogiba ali pretrga.	Kabel uporabljate s silo. Kabel uporabljate z napačnim premerom cevi. Motor je preklopljen na vzvratno vrtenje. Kabel je izpostavljen kislini. Kabel je izrabljen. Kabel ni pravilno podprt.	S kablom ne ravnajte s silo! Pustite spiralni konici, da opravi svoje delo. Uporabite pravilen kabel za pipo. Vzvratno vrtenje uporabljajte samo, če se kabel zatakne v zamašitvi. Kable rutinsko čistite. Če je kabel obrabljen, ga zamenjajte. Pravilno podprite kabel, glejte navodila.
Kabel se preneha vrteti, ko pritisnete stopalko. Boben se ponovno zažene, ko stopalko ponovno pritisnete.	Luknja v stopalki ali cevi. Luknja v membranskem stikalu.	Zamenjajte poškodovane sestavne dele. Če ni težave na stopalki ali cevi, zamenjajte membransko stikalo.
Kabel se vrti v eni smeri, v drugi pa ne.	Napaka stikala FOR/OFF/REV.	Zamenjajte stikalo.
Zemljostično zaščitno stikalo se sproži, ko je naprava priključena ali ko je pritisnjena stopalka.	Poškodovan napajalni kabel. Kratek stik motorja. Napaka zemljostičnega zaščitnega stikala. Vlaga v motorju ali stikalu ali na vtiču.	Zamenjajte komplet napajalnega kabla. Motor odnesite v neodvisni servisni center RIDGID. Zamenjajte komplet napajalnega kabla. Napravo za čiščenje odtokov odnesite v najbližji neodvisni servisni center RIDGID.
Enota podajalnika AUTOFEED ne deluje.	Enota podajalnika AUTOFEED je umazana. Enoto podajalnika AUTOFEED je treba namazati.	Očistite enoto podajalnika AUTOFEED. Namažite enoto AUTOFEED z lahkim strojnim oljem.
Naprava se med čiščenjem odtoka trese ali premika.	Kabel ni enakomerno razporejen. Blažilniki niso na tleh. Neravna tla.	Izvlomite celotni kabel in ga znova vstavite, enakomerno ga razdelite. Postavite na ravno stabilno površino. Postavite na ravno stabilno površino.

Mašina za čišćenje odvoda PowerClear™



⚠ UPOZORENJE!

Pažljivo pročitajte uputstva pre korišćenja ovog alata. Nepoznavanje i nepridržavanje uputstava iz ovog priručnika može imati za posledicu strujni udar, požar i/ili teške telesne povrede.

Mašina za čišćenje odvoda PowerClear™

Zapišite ispod serijski broj i sačuvajte serijski broj proizvoda koji se nalazi na natpisnoj pločici.

Serijski
Br.

--	--

Sadržaj

Formular za zapisivanje serijskog broja uređaja	315
Sigurnosni simboli	317
Opšta sigurnosna upozorenja za električne alate	317
Sigurnost radnog područja.....	317
Zaštita od struje	317
Lična zaštita	318
Upotreba i Održavanje električnog alata.....	318
Servisiranje	318
Posebne informacije o bezbednosti	318
Bezbednost čistača odvoda.....	319
Opis i karakteristike	319
Opis.....	319
Tehnički podaci	320
Oznake na prekidaču	320
Sklop mašine	320
Konfigurisanje sklopa creva za navođenje/AUTOFEED-a	321
Pregled pre upotrebe	321
Podešavanje mašine i radnog prostora	322
Uputstva za rad	324
Uvođenje sajle u odvod	325
Prolazak kroz krivinu ili druge prelaze	325
Čišćenje odvoda.....	325
Obrada začepjenja.....	325
Rukovanje zaglavljanim alatom	326
Oslobađanje zaglavljene alata.....	326
Izvlačenje sajle.....	326
Dreniranje mašine.....	326
Priprema za transport	326
Uputstva za održavanje	327
Otvaranje čistača odvoda/skidanje bubnja	327
Čišćenje.....	327
Zamena sajle	327
Opcionalna oprema	328
Skladištenje mašine	328
Servisiranje i popravke	328
Odstranjivanje	328
Lociranje i uklanjanje kvarova	329
EC deklaracija o usaglašenosti	Na unutrašnjoj strani poleđine korice
Garancija u toku radnog veka	Na poleđini korice

*Prevod originalnog priručnika

Sigurnosni simboli

Sigurnosni simboli i reči upozorenja u ovom priručniku za rukovaoca i na proizvodu se koriste da bi nam ukazali na važne sigurnosne informacije. Ovo poglavlje je namenjeno boljem razumevanju tih signalnih reči i simbola.



Ovo je simbol sigurnosnog upozorenja. On se koristi da bi vas upozorio na potencijalne opasnosti povređivanja pri nesrećnim slučajevima. Da biste sprečili telesne povrede i smrtni ishod, pridržavajte se svih sigurnosnih poruka koje prate ovaj simbol.

OPASNOST

OPASNOST ukazuje na opasnu situaciju koja, ako se ne izbegne, može prouzrokovati teške telesne povrede ili smrt.

AUPOZORENJE

AUPOZORENJE označava opasnu situaciju koja, ako se ne izbegne, može prouzrokovati smrt ili teške telesne povrede.

PAŽNJA

PAŽNJA označava opasnu situaciju koja, ako se ne izbegne, može prouzrokovati lakše ili srednje teške telesne povrede.

NAPOMENA

NAPOMENA ukazuje na informacije koje se odnose na zaštitu imovine.



Ovaj znak vas upozorava da pre korišćenja opreme pažljivo pročitate priručnik za korisnika. Priručnik za korisnika sadrži važne informacije o sigurnosti i ispravnom radu opreme.



Ovaj simbol ukazuje na rizik da šake, prsti ili drugi delovi tela budu zahvaćeni, uvijeni ili slomljeni unutar sajle za čišćenje odvoda.



Ovaj simbol upozorava na obaveznu upotrebu zaštitne maske ili zaštitnih naočara sa bočnim štitnicima prilikom manipulacije ili korišćenja ove opreme, da bi se izbegla opasnost od povreda očiju.



Ovaj znak označava opasnost od električnog udara.

Opšta sigurnosna upozorenja za električne alate*

AUPOZORENJE

Pročitajte sva bezbednosna upozorenja, uputstva, ilustracije i specifikacije koje ste dobili uz ovaj električni alat. Nepridržavanje svih uputstava nabrojanih ispod može imati za posledicu električni udar, požar i/ili tešku povredu.

SAČUVAJTE SVA UPOZORENJA I UPUTSTVA ZA BUDUĆE KORIŠĆENJE!

Izraz "uređaj na struju" u upozorenjima se odnosi na uređaj koji je kablom priključen na električnu mrežu ili bežični uređaj koji radi na akumulatorske baterije.

Sigurnost radnog područja

- Održavajte radno područje čistim i dobro osvetljenim. Neuredna ili mračna područja su pogodna za nesreće.
- Nemojte koristiti električni alat u eksplozivnoj atmosferi, kao što je ona u kojoj postoji prisustvo zapaljivih tečnosti, gasova ili prašine. Električni alati stvaraju varnice koje mogu zapaliti prašinu ili gasove.
- Tokom rada sa električnim alatom decu i posmatrača držite na podalje. Ometanje može dovesti do gubitka kontrole.

Zaštita od struje

- Utikač električnog alata mora odgovarati utičnici. Nikada nemojte modifikovati utikač na bilo koji način. Uz električni alat sa uzemljenjem nemojte koristiti nikakve adapter utikače. Nemodifikovani utikači i odgovarajuće utičnice će umanjiti rizik od strujnog udara.
- Izbegavajte telesni kontakt sa uzemljenim površinama, kao što su cevi, radijatori, štednjaci i rashladni uređaji. Ako je vaše telo uzemljeno postoji povećana opasnost od električnog udara.
- Električne alate nemojte izlagati kiši ili vlazi. Ukoliko u električni alat uđe voda, povećava se rizik od električnog udara.
- Nemojte grubo postupati sa kablom. Nikada ne koristite kabl za nošenje, povlačenje ili isključenje električnog alata. Kabl držite podalje od toplote, ulja, oštih ivica ili pokretnih delova. Oštećeni ili umršeni kablovi povećavaju opasnost od strujnog udara.
- Kada električnim alatom radite napolju, koristite produžni kabl koji je pogodan za upotrebu na otvorenom. Korišćenje kabla koji je pogodan za upotrebu na otvorenom smanjuje rizik od strujnog udara.
- Ako je rad električnim alatom na vlažnom mestu neizbežan, upotrebite napajanje sa zaštitom (GFCI - prekidač strujnog kola u slučaju greške uzemljenja). Korišćenje GFCI smanjuje rizik od strujnog udara.

* Tekst korišćen u poglavlju Opšta sigurnosna upozorenja ovog priručnika je doslovno preuzet, koliko je to bilo potrebno, iz odgovarajućeg izdanja standarda UL/CSA 62841. Ovo poglavlje sadrži opšta sigurnosna pravila tehničke eksploatacije za nekoliko različitih tipova električnih alata. Svaka mera predostrožnosti nije primenljiva na svaki alat i samo neke se mogu primeniti na ovaj alat.

Lična zaštita

- **Pri radu sa električnim alatom, ostanite budni, gledajte šta radite i oslanjajte se na zdrav razum. Električni alat nemojte upotrebljavati ako ste umorni ili ako ste konzumirali drogu, alkohol ili lekove.** Trenutak nepažnje pri korišćenju električnog alata može prouzrokovati tešku telesnu povredu.
- **Koristite ličnu zaštitnu opremu. Uvek nosite zaštitu za oči.** Zaštitna oprema kao na primer maska za zaštitu od prašine, neklizajuće zaštitne cipele, zaštitna kaciga ili zaštita za sluh, korišćena pri odgovarajućim uslovima, smanjiće opasnost od povreda.
- **Sprečite slučajno uključanje. Vodite računa da prekidač bude u poziciji OFF (isključeno) pre priključenja na napajanje i/ili bateriju, podizanja ili nošenja alata.** Nošenje električnog alata sa prstom na prekidaču ili stavljanje električnog alata pod napon sa prekidačem na poziciji ON (uključeno) izaziva nezgodu.
- **Uklonite bilo kakav ključ za podešavanje ili zavrtnanje pre nego što alat stavite u poziciju ON (uključeno).** Francuski ključ ili ključ koji je ostavljen zakačen na obrtni deo električnog alata može dovesti do povrede.
- **Nemojte se previše naginjati. Proverite da li stojite na čvrstoj podlozi i u svakom trenutku zadržite ravnotežu.** To vam omogućava bolju kontrolu nad električnim alatom u neočekivanim situacijama.
- **Ispravno se obucite. Nemojte nositi labavu odeću ili nakit. Držite kosu i odeću dalje od pokretnih delova.** Labava odeća, nakit ili kosa mogu biti uhvaćeni u pokretne delove.
- **Ukoliko postoje uređaji za povezivanje postrojenja namenjenih za izvlačenje i sakupljanje prašine, uverite se da su povezani i korišćeni na ispravan način.** Sakupljanje prašine može smanjiti opasnosti prouzrokovane prašinom.
- **Nemojte dozvoliti da vas poznavanje rukovanja koje ste dobili čestom upotrebom alata učini neopreznim i učini da zanemarite bezbednosne principe rukovanja alatom.** Neoprezan rad može prouzrokovati tešku povredu u deliću sekunde.

Upotreba i Održavanje električnog alata

- **Ne upotrebljavajte alat na silu. Upotrebljavajte odgovarajući alat za vaš posao.** Odgovarajući električni alat će posao obaviti bolje i bezbednije brzinom za koju je konstruisan.
- **Nemojte koristiti električni alat ako se prekidačem ne može UKLJUČITI i ISKLJUČITI.** Svaki električni

alat koji se ne može kontrolisati pomoću prekidača je opasan i potrebno ga je popraviti.

- **Izvadite utikač iz izvora napajanja i/ili uklonite bateriju iz električnog alata, pre sprovođenja bilo kakvih izmena, promene dodatne opreme ili odlaganja.** Takve preventivne sigurnosne mere smanjuju rizik od slučajnog pokretanja električnog alata.
- **Odložite električni alat koji ne koristite van domašaja dece i nemojte dozvoliti korišćenje osobama koje nisu upoznate sa električnim alatom ili ovim uputstvima.** Električni alat je opasan u rukama neobučениh korisnika.
- **Održavajte električni alat. Proverite neusklađenost ili blokadu pokretnih delova, lom delova i bilo kakvo drugo stanje koje može uticati na rad alata. Ako je oštećen, pre upotrebe, dajte ga na popravku.** Loše održavani električni alati su uzrok mnogih nezgoda.
- **Rezne alate održavajte oštrim i čistim.** Pravilno održavani rezni alati sa oštrim reznim ivicama se ređe zaglavljaju i lakše ih je kontrolisati.
- **Električni alat, dodatke, nastavke alata itd. koristite u skladu sa ovim uputstvima, imajući u vidu radne uslove i posao koji treba uraditi.** Korišćenje električnog alata za rad drugačiji od onog za koji je namenjen može dovesti do opasne situacije.
- **Održavajte ručke i površine za hvatanje suvim, čistim i bez ulja i masti.** Klizave ručke i površine za hvatanje ne omogućuju sigurno rukovanje i kontrolu nad alatom u nepredviđenim situacijama.

Servisiranje

- **Električni alat može popravljati samo kvalifikovano servisno osoblje koje upotrebljava identične rezervne delove.** To će omogućiti da se održi sigurnost električnog alata.

Posebne informacije o bezbednosti

⚠ UPOZORENJE

Ovo poglavlje sadrži važne sigurnosne informacije koje su specifične za ovaj alat.

Pre upotrebe mašine za čišćenje odvoda PowerClear pažljivo pročitajte ove mere predostrožnosti da biste smanjili opasnost od strujnog udara ili ozbiljnih povreda.

SAČUVAJTE SVA UPOZORENJA I UPUTSTVA ZA BUDUĆE KORIŠĆENJE!

Držite ovaj priručnik u blizini mašine da bi ga rukovalac mogao upotrebiti.

Bezbednost čistača odvoda

- **Pre upotrebe alata, proverite prekidač strujnog kola u slučaju greške uzemljenja (GFCI) isporučen sa kablom napajanja da bi bili sigurni u njegov ispravan rad.** Ispravan GFCI smanjuje rizik od električnog udara.
- **Koristite isključivo produžne kablove koji su zaštićeni pomoću GFCI.** GFCI na kablju napajanja mašine neće sprečiti električni udar sa produžnog kabla.
- **Rotirajuću sajlu uhvatite isključivo rukavicama koje je preporučio proizvođač.** Labave ili rukavice od lateksa kao i krpe se mogu umotati oko sajle i mogu prouzrokovati tešku telesnu povredu.
- **Nemojte dozvoliti da se zaustavi okretanje sekača dok se sajla okreće.** Ovo može preopteretiti sajlu i može izazvati uvijanje, zapetljavanje ili njeno kidanje i može prouzrokovati ozbiljnu telesnu povredu.
- **Jedna osoba mora kontrolisati sajlu i prekidač.** Ako se zaustavi rotiranje kraja sajle, rukovaoc mora biti sposoban da ISKLJUČI motor da bi se sprečilo uvijanje, zapetljavanje ili kidanje sajle.
- **Unutar rukavica koje preporučuje proizvođač koristite gumene ili rukavice od lateksa, naočare, štitnike za lice, zaštitnu odeću i respirator, ako se očekuje da u odvodnoj liniji postoje hemikalije, bakterije ili druge toksične ili zarazne materije.** Odvodi mogu sadržati hemikalije, bakterije i druge materije koje mogu izazvati opekotine, biti toksične, zarazne ili mogu izazvati druge ozbiljne telesne povrede.
- **Održavajte higijenu. Nemojte da jedete ili pušite dok rukujete i radite sa alatom. Nakon rukovanja ili rada sa opremom za čišćenje odvoda, upotrebite vruću vodu sa sapunom da operete ruke i druge delove tela koji su bili izloženi sadržaju odvoda.** Ovo će smanjiti rizik po zdravlje usled izloženosti toksičnom ili zaraznom materijalu.
- **Čistač odvoda koristite isključivo za preporučene veličine odvoda.** Upotreba čistača odvoda pogrešne veličine može izazvati uvijanje, zapetljavanje ili kidanje sajle i može prouzrokovati telesnu povredu.
- **Držite ruku u rukavici na crevu za navođenje/AUTOFEED® jedinici kad god je mašina u radu.** Ovo obezbeđuje bolju kontrolu sajle i sprečava uvijanje, zapetljavanje i kidanje sajle koje može izazvati ozbiljnu telesnu povredu.
- **Postavite mašinu tako da AUTOFEED jedinica bude do 6" (15 cm) udaljena od ulaza u odvod ili pravilno oslonite izloženu sajlu onda kada udaljenost prelazi 6" (15 cm).** Veća udaljenost može prouzrokovati probleme sa kontrolom koji dovode do uvijanja, zapetljavanja ili kidanja sajle. Uvijanje, zapetljavanje ili kidanje sajle može prouzrokovati povrede usled udara ili prelom.

- **Nemojte raditi sa mašinom u režimu obrtanja REV (suprotni smer) osim kao što je opisano u priručniku.** Rad sa obrtanjem u suprotnom smeru može prouzrokovati oštećenje i koristi se za vraćanje kraja sajle iz začepjenja.
- **Šake držite podalje od rotirajućeg bubnja i creva za navođenje.** Nemojte posezati unutar mašine osim ako je isključena iz struje. Šake mogu biti uhvaćene unutar pokretnih delova.
- **Nemojte nositi labavu odeću ili nakit. Držite kosu i odeću dalje od pokretnih delova.** Labava odeća, nakit ili kosa može biti uhvaćena u pokretne delove.
- **Ne upotrebljavajte ovu mašinu ako rukovaoc ili mašina stoje u vodi.** Upotreba mašine u vodi povećava opasnost od strujnog udara.

Ako imate nekih pitanja u vezi sa ovim RIDGID® proizvodom:

- Kontaktirajte lokalno RIDGID® predstavništvo.
- Kako biste pronašli lokalno RIDGID kontaktno mesto, posetite RIDGID.com.
- Kontaktirajte Ridge Tool Odeljenje za tehničku podršku na rtctechservices@emerson.com, ili u SAD i Kanadi pozovite (800) 519-3456.

Opis i karakteristike

Opis

Mašina za čišćenje odvoda RIDGID® PowerClear™ je konstruisana za čišćenje odvodnih linija od ¾" (20 mm) do 1½" (40 mm) u lavaboima, kadama i tuš kabinama. Opremljena je sajlom od 30' (9 m).

Čistač odvoda PowerClear poseduje dvostruki AUTOFEED® mehanizam za uvođenje sajle, koji potiskuje i povlači sajlu na pritisak ručice pri brzini od 18' po minutu. Prilagodljivo crevo za navođenje, zajedno sa AUTOFEED jedinicom omogućuje da se sajla uvede direktno u odvod što na najmanju meru smanjuje prljanje i štiti instalaciju.

Prekidač FOR/OFF/REV kontroliše rotaciju bubnja i sajle a pneumatski nožni prekidač daje ON/OFF (uključenje/isključenje) kontrolu motora. Integralni prekidač strujnog kola u slučaju greške uzemljenja (GFCI) je ugrađen u kabl.

Čistač odvoda poseduje providno prednje kućište da bi se omogućilo praćenje sajle.

Čistač odvoda PowerClear nije preporučljiv za upotrebu u toaletima.

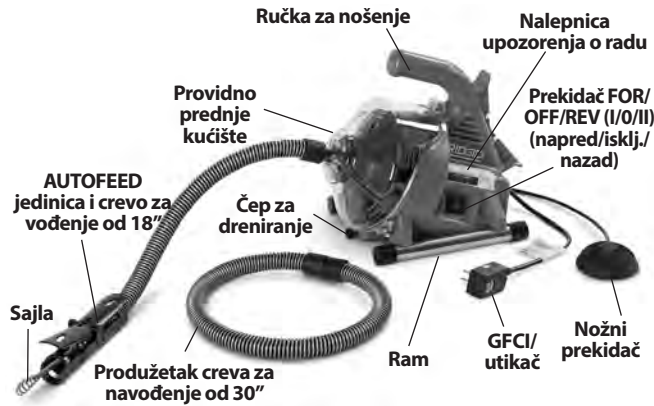

Slika 1 – Mašina za čišćenje odvoda PowerClear

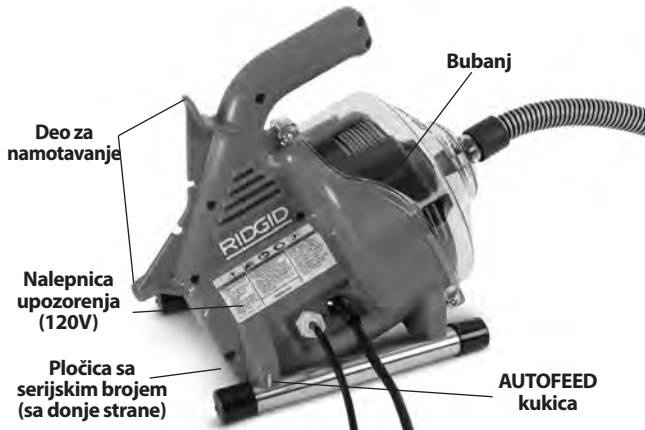

Slika 2 – Mašina za čišćenje odvoda PowerClear

Tehnički podaci

Veličina linije 3/4" – 1 1/2" (20 mm - 40 mm)
 Kapacitet bubnja 30' (9,1 m) sajle sa prečnikom od 1/4" (6 mm)

Sajla
 MAXCORE™ 50 od..... 1/4" x 30' (6 mm x 9,1 m)
 Tip motora Univerzalan
 Nominalne veličine motora..... 120V 230V
 1/4 HP 120W
 0.9 Amp, 60Hz 0.5 Amp, 50Hz

Za informacije o karakteristikama mašine, pogledajte natpisnu pločicu.

Brzina bez opterećenja (no)..... 450 o/min.

Brzina uvoda AUTOFEED jedinice..... 18 stopa/min (5,5 m/min)

Kontrole Forward (napred)/OFF (isključeno)/ Trenutna rotacija u suprotnom smeru
 Pneumatski nožni prekidač motora ON/OFF (uključeno/isključeno)

Jedinica za pomeranje sajle napred/nazad AUTOFEED sa prilagodljivim crevom za navođenje

Radna temperatura.....20° - 120°F (-7° - 49°C)
 Težina 12 lbs (5,44 kg)
 Dimenzije DxŠxV 14" x 9" x 11.5" (356 mm x 229 mm x 292 mm)

Zvučni pritisak (L_{PA})* ..70 dB(A), K=3

Zvučna snaga (L_{WA})* ...79 dB(A), K=3

* Merenja zvuka su obavljena shodno standardizovanom testu prema standardu EN 62481-1.

- Emisija zvuka može varirati usled lokacije i konkretne upotrebe ovih alata.
 - Nivo dnevne izloženosti na zvuk se mora proceniti za svaku pojedinačnu primenu i ako je potrebno, moraju se preduzeti prikladne sigurnosne mere. Procena nivoa izloženosti mora uzeti u obzir vreme kada je alat isključen i nije u upotrebi. Ovo može značajno umanjiti nivo izloženosti u toku ukupnog radnog perioda.

Oznake na prekidaču

- Rotacija unapred (FOR)
- Isključenje
- Rotacija unazad (REV)

Slika 3 – Serijski broj mašine

Serijski broj mašine se nalazi na donjoj strani kućišta. Poslednje 4 cifre označavaju mesec i godinu proizvodnje. (MM = mesec, YY = godina).

NAPOMENA Ova mašina je napravljena za čišćenje odvoda. Ako se propisno koristi ona neće oštetiti odvod koji je u dobrom stanju i propisno dizajniran, konstruisan i održavan. Ako je odvod u lošem stanju ili nije propisno oblikovan, konstruisan i održavan, postupak njegovog čišćenja možda neće biti efikasan ili može prouzrokovati oštećenje odvoda. Najbolji način da se utvrdi stanje odvoda pre čišćenja je vizuelni pregled pomoću kamere. Nepravilna upotreba ovog čistača odvoda može oštetiti čistač odvoda i odvod. Mašina možda neće očistiti sva zapušenja.

Sklop mašine

UPOZORENJE

Da biste smanjili opasnost od teških povreda u toku upotrebe, pridržavajte se sledećeg postupka za

pravilno sastavljanje. Pre sklapanja prekidač FOR/OFF/REV treba staviti u položaju OFF (isključeno) i mašinu treba isključiti iz struje.

Konfigurisanje sklopa creva za navođenje/AUTOFEED-a

AUTOFEED crevo za navođenje može biti dužine od 18" ili 48" u zavisnosti od toga koliko daleko će PowerClear biti od otvora odvoda. Crevo za navođenje od 18" dobro funkcioniše kada se mašina može postaviti odmah pored odvoda kao što je pult u kuhinji ili kupatilu. Crevo za navođenje od 48" može biti prikladno u slučajevima kada se mašina nalazi na podu izvan kade. Bez obzira na dužinu creva za navođenje koje se koristi AUTOFEED sklop mora biti do 6" (15 cm) od ulaza odvoda. Nemojte produžavati crevo za navođenje više od 48".

- Po želji, povežite delove creva za navođenje od 18" i 30". Priključak je frikcioni spoj - umetnite muški deo u ženski i proverite čvrstoću spoja.
- Uklonite i odbacite sajlu i kapicu (nova mašina). Izvucite dovoljnu dužinu sajle da biste je provukli kroz crevo za navođenje i AUTOFEED jedinicu.
- Provucite sajlu kroz crevo za navođenje. Podignite ručice za NAPRED i NAZAD kako biste omogućili zaobljenoj glavi sajle da prođe kroz AUTOFEED jedinicu. (Slika 5).



Slika 4 – Uvođenje sajle u crevo za navođenje



Slika 5 – Provođenje sajle kroz AUTOFEED® sklop

- Otpustite ručice za NAPRED i NAZAD.
- Postavite crevo za navođenje na mašinu, navlačenjem creva preko nosa prednjeg kućišta (Slika 4). Za skidanje radite suprotno.

Pregled pre upotrebe

⚠ UPOZORENJE



Pre svake upotrebe pregledajte mašinu za čišćenje odvoda i otklonite sve probleme da biste smanjili rizik od teške povrede usled strujnog udara, uvijenih ili pokidanih sajli, hemijskih opekotina, infekcija i drugih razloga i sprečili oštećenje čistača odvoda.

Kada vršite proveru čistača odvoda uvek nosite sigurnosne naočare, kožne radne rukavice i drugu prikladnu zaštitnu opremu.

- Proverite kožne radne rukavice. Vodite računa da su u dobrom stanju bez rupa, poderotina ili labavih delova koji se mogu uhvatiti u rotirajuću sajlu. Važno je da ne nosite neprikladne ili oštećene rukavice. Rukavice štite šake od rotirajuće sajle i sadržaja odvoda. Ako rukavice koje imate nisu kožne radne rukavice ili su oštećene i pohabane, nemojte koristiti mašinu dok ne nabavite prikladne.
- Vodite računa da je mašina za čišćenje odvoda isključena iz struje i proverite da li postoje oštećenja na kabl napajanja, prekidaču strujnog kola u slučaju greške uzemljenja (GFCI) (ako postoji) i utikaču. Ako je utikač modifikovan ili je kabl oštećen, kako biste izbegli električni udar nemojte koristiti mašinu dok kabl ne zameni kvalifikovani električar.
- Očistite čistač odvoda, uključujući ručke i upravljačke delove. Ovo olakšava pregled i pomaže u zaštiti mašine ili komandi od klizanja u vašim rukama. Čistite i održavajte mašinu po uputstvu proizvođača.
- Proverite sledeće stavke na mašini za čišćenje odvoda:
 - Pravilan sklop i kompletost.
 - Postojanje bilo kakvih slomljenih, istrošenih, nedostajućih, neporavnatih ili spojenih delova.
 - Proverite da li je nožni prekidač pričvršćen za mašinu za čišćenje odvoda. Nemojte koristiti mašinu bez nožnog prekidača.
 - Prisustvo i čitljivost nalepnica upozorenja (pogledajte sliku 1 i 2).
 - Glatko i slobodno kretanje ručica AUTOFEED jedinice (Slika 9).
 - Bilo koji drugo stanje koje može sprečiti bezbedan i normalan rad.

Ako pronađete probleme, čistač odvoda nemojte koristiti dok se problemi ne poprave.

5. Očistite sve otpatke sa sajle. Proverite da li je sajla istrošena ili oštećena. Proverite:

- Vidljivu zaravnjenost usled istrošenosti na spoljašnosti sajle (sajla je sačinjena od okrugle žice i profil bi trebao biti okrugao).
- Brojna ili veoma velika uvijanja (blaga uvijanja do 15 stepeni se mogu ispraviti).
- Prostor između namotaja sajle ukazuje da je sajla bila deformisana usled istezanja, uvijanja ili rada unazad (REV).
- Prekomerna korozija usled skladištenja u vlažnom stanju ili izlaganju hemikalijama iz odvoda.

Svi ovi vidovi habanja ili oštećenja slabe sajlu i mogu dovesti do veće verovatnoće njenog uvrtanja, upetljavanja ili kidanja u toku korišćenja. Zamenite istrošenu i oštećenu sajlu pre upotrebe čistača odvoda.

Vodite računa da je sajla u potpunosti uvučena sa ne više od 6" (150 mm) sajle izvan mašine. Time će se onemogućiti "šibanje" sajle na početku.

6. Vodite računa da prekidač FOR/OFF/REV (I/O/II) bude postavljen u položaj OFF.
7. Suvim rukama, utaknite kabl u pravilno uzemljenu utičnicu. Proverite GFCI (ako postoji) u električnom kابلu da biste se uverili da funkcioniše ispravno. Kada se pritisne dugme za testiranje, crveno dugme označeno sa "RESET" bi trebalo blago da iskoči i mašina neće raditi. Izvršite ponovno aktiviranje pritiskom na crveno RESET dugme. Ako GFCI ne funkcioniše ispravno, izvucite utikač i nemojte koristiti mašinu za čišćenje odvoda sve dok se GFCI ne popravi.
8. Prebacite prekidač FOR/OFF/REV u položaj FOR. Pritisnite nožni prekidač i obratite pažnju na smer rotacije bubnja. Ako nožni prekidač ne kontroliše rad mašine, nemojte koristiti mašinu dok se ne popravi. Bubanj bi trebao da rotira u smeru suprotnom od kazaljke gledano sa njegove prednje strane i poklopiće se sa smerom prikazanim na prednjem kućištu (*slika 10*). Otpustite nožni prekidač i dozvolite da se bubanj potpuno zaustavi. Postavite prekidač FOR/OFF/REV u položaj REV i ponovite gornje testiranje da biste potvrdili da čistač odvoda pravilno funkcioniše unazad. Ako rotacija nije ispravna, ne koristite mašinu dok se ne popravi.
9. Kada završite proveru, prebacite FOR/OFF/REV prekidač u položaj OFF i suvim rukama isključite mašinu iz struje.

Podešavanje mašine i radnog prostora

⚠ UPOZORENJE



Podesite mašinu za čišćenje odvoda i radni prostor u skladu sa ovim procedurama da biste smanjili

opasnost od povrede usled strujnog udara, požara, prevrtanja mašine, uvijanja ili kidanja sajle, hemijskih opekotina, infekcija i drugih uzroka i da biste sprečili oštećenja čistača odvoda.

Kada podešavate čistač odvoda uvek nosite zaštitne naočare i drugu prikladnu zaštitnu opremu.

1. U radnom prostoru proverite sledeće:
 - Odgovarajuće osvetljenje.
 - Da nema zapaljivih tečnosti, isparenja ili prašine koji se mogu zapaliti. Ako otkrijete nešto od navedenog, nemojte raditi u tom području sve dok ne prepoznate i uklonite problem. Čistač odvoda nema protiveksplzivnu zaštitu i može izazvati varnice.
 - Očistite, poravnajte, stabilizujte, osušite mesto za svu opremu i rukovaoca. Nemojte koristiti mašinu dok stojite u vodi. Ako je potrebno, uklonite vodu iz radnog prostora.
 - Pravilno uzemljena električna utičnica odgovarajućeg napona. Potreban napon proverite na natpisnoj pločici. Utičnica sa tri zupca ili GFCI utičnica možda nije pravilno uzemljena. Ukoliko niste sigurni, neka ovlašćeni električar proveri utičnicu.
 - Oslobodite putanju do električne utičnice, koja ne sadrži moguće izvore oštećenja kabla za napajanje.
2. Pregledajte odvod koji treba očistiti. Ako je moguće, odredite prilaznu(e) tačku(e) do odvoda, veličinu(e) i dužinu(e) odvoda, udaljenost do rezervoara i glavnih vodova, prirodu začepljenja, prisustvo hemikalija za čišćenje odvoda ili drugih hemikalija itd. Ako su prisutne hemikalije u odvodu, onda je važno da razumete posebne bezbednosne mere, potrebne za rad oko tih hemikalija. Potrebne informacije zatražite od proizvođača hemijskog sredstva.
3. Odredite odgovarajuću opremu koju ćete koristiti. *Pogledajte Karakteristike.* Čistač odvoda PowerClear nije preporučljiv za upotrebu u toaletima. Čistači odvoda za druge namene se mogu naći onlajn, konsultujući Ridge Tool Katalog na RIDGID.com
4. Vodite računa da se sva oprema pravilno proveri.
5. Po potrebi postavite zaštitne obloge u radnom prostoru. Postupak čišćenja odvoda može biti prljav.

6. Ako je potrebno, preduzmite odgovarajuće korake za pristup odvodu koji treba očistiti.
- Kod mnogih odvoda sajla se može provlačiti kroz krstić postavljen na odvod (Slika 6A).
 - Kod odvoda sa pokretnim čepom: Skinite podizač i čep odvoda. Obavezno postavite posudu ispod cevi za čišćenje ili krivine, kako biste prihvatili vodu koja može izaći. (Slika 6B).
 - Kod drugih odvoda čep cevi za čišćenje ili krivina se moraju ukloniti. Obavezno postavite posudu ispod cevi za čišćenje ili krivine kako biste prihvatili vodu koja može izaći. (Slika 6C).
 - Prelivnik kade: Kod kada nikada nemojte ići kroz odvod, ovo će oštetiti sajlu. Uklonite pločicu prelivnika i bilo kakav mehanizam da biste pristupili odvodu (Slika 6D).

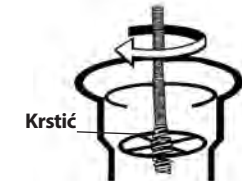

Slika A



Slika B



Slika C

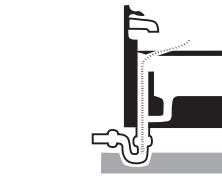

Slika D

Slika 6 – Pristup odvodu

7. Postavite mašinu za čišćenje odvoda tako da čvrsto i stabilno stoji na gumenoj stopici. Nemojte postaviti mašinu na tepih ili druge površine koje mogu blokirati oduške sa njene donje strane. Kraj AUTOFEED jedinice mora biti udaljen do 6" (15 cm) od pristupa odvodu. Crevo za vođenje se ne sme snažno povlačiti ili uvijati da bi se dosegla ova pozicija. Veća udaljenost od pristupa odvodu povećava rizik od uvijanja i zapetljavanja sajle. Ako se mašina ne može postaviti tako da otvor bubnja bude udaljen do 6" (15 cm) od pristupa odvodu, produžite pristup odvodu pomoću cevi ili priključka slične veličine (pogledajte Sliku 7). Nepravilno oslanjanje sajle može dovesti do zapetljavanja i uvijanja sajle i može oštetiti sajlu ili povrediti rukovaoca.



Slika 7 – Primer produženja odvoda do daljine od 6" (15 cm) od AUTOFEED jedinice.

8. Procenite radni prostor i odredite da li su potrebne neke prepreke da bi se prolaznici zadržali izvan radnog prostora čistača odvoda. Postupak čišćenja odvoda može biti prljav i posmatrači mogu omesti rukovaoca.
9. Nožni prekidač postavite tako da vam bude lako dostupan. Morate biti u stanju da držite i kontrolišete crevo za navođenje i AUTOFEED ručice, nožni prekidač i da dohvatite prekidač FOR/OFF/REV.
10. Proverite da li se FOR/OFF/REV prekidač nalazi u položaju OFF.
11. Vodite sajlu čistom putanjom. Suvim rukama utaknite čistač odvoda u propisno uzemljenu utičnicu. Neka svi priključci budu suvi i iznad tla. Ako kabl napajanja nije dovoljno dugačak, koristite produžni kabl koji:
 - Se nalazi u dobrom stanju.
 - Posедуje utikač sličan onom isporučenom sa čistačem odvoda.
 - Poseduje odobrenje za upotrebu na otvorenom i sadrži W ili W-A u oznaci kabla (tj. SOW), u skladu je sa tipom H05VV-F, H05RN-F ili konstrukcijom IEC tipa (60227 IEC 53, 60245 IEC 57).
 - Poseduje provodnike dovoljne veličine. Za produžne kablove dužine od 50' (15,2 m) koristite 16 AWG (1,5 mm²) ili veće. Za produžne kablove dužine od 50'-100' (15,2 m – 30,5 m) koristite 14 AWG (2,5 mm²) ili veće

Kada se koristi produžni kabl, GFCI na čistaču odvoda ne štiti produžni kabl. Ako utičnica nije zaštićena preko GFCI, preporučljivo je da se koristi utikač tipa GFCI između utičnice i produžnog kabla da bi se smanjio rizik od udara usled kvara produžnog kabla.

Uputstva za rad

⚠ UPOZORENJE



Uvek nosite zaštitne naočare zbog zaštite očiju od prljavštine i drugih stranih tela.

Uvek nosite kožne radne rukavice u dobrom stanju. Labave ili rukavice od lateksa kao i krpe se mogu umotati oko sajle i mogu prouzrokovati tešku telesnu povredu. Gumene ili rukavice od lateksa nosite samo ispod radnih rukavica. Ne koristite oštećene rukavice za čišćenje odvoda.

Kada rukujete i koristite opremu za čišćenje odvoda uvek koristite prikladnu ličnu zaštitnu opremu. Odvodi mogu sadržati hemijske materije, bakterije i druge materije koje mogu biti toksične, zarazne, izazivati opekotine ili druge probleme. Odgovarajuća lična zaštitna oprema uvek uključuje zaštitne naočare i kožne radne rukavice, a može uključiti opremu kao što su gumene ili rukavice od lateksa, štitnici za lice, naočare, zaštitnu odeću, respiratore i obuću sa čeličnim vrhom.

Nemojte dozvoliti da kraj sajle prestane da se okreće dok mašina radi. Ovo može prenapregnuti sajlu i može prouzrokovati umotavanje, uvrtanje ili kidanje sajle. Uvijanje, zapetljavanje ili kidanje sajle može prouzrokovati povrede usled udara ili prelom.

Kad god mašina radi ruku u rukavici držite na crevu za navođenje/AUTOFEED jedinici. Time ćete bolje kontrolisati sajlu i onemogućićete uvijanje, zapetljavanje i kidanje sajle. Uvijanje, zapetljavanje ili kidanje sajle može prouzrokovati povrede usled udara ili prelom.

Postavite mašinu tako da AUTOFEED jedinica bude do 6" (15 cm) udaljena od ulaza u odvod ili pravilno oslonite izloženu sajlu onda kada udaljenost prelazi 6". Veća udaljenost može prouzrokovati probleme sa kontrolom koji dovode do uvijanja, zapetljavanja ili kidanja sajle. Uvijanje, zapetljavanje ili kidanje sajle može prouzrokovati povrede usled udara ili prelom.

Jedna osoba mora kontrolisati i sajlu i nožni prekidač. Ako se zaustavi rotiranje kraja sajle, rukovaoc mora biti sposoban da ISKLJUČI motor da bi se sprečilo uvijanje, zapetljavanje i kidanje sajle. Uvijanje, zapetljavanje ili kidanje sajle može prouzrokovati povrede usled udara ili prelom.

Sledite uputstva za upotrebu da biste smanjili rizik od povreda usled uvijenih ili pokidanih sajli, "šibanja" krajeva sajle, prevrtanja mašine, hemijskih opekotina, infekcija i drugih razloga.

1. Vodite računa da mašina i radni prostor budu propisno podešeni i da je radni prostor bez posmatrača i drugih stvari koje odvrću pažnju.

2. Izvucite sajlu iz mašine i uvedite je u odvod. Najmanje jedna stopa (0,3 m) sajle mora biti unutar odvoda da kraj sajle ne bi izašao iz odvoda i udarao okolo kada se mašina uključi.

Direktno sprovedite sajlu iz izlaza mašine do odvodnog otvora, na najmanju meru izlažući sajlu i menjati njen smer. Nemojte oštro savijati sajlu – ovo može povećati rizik od uvijanja i kidanja.

3. Zauzmite pravilan radni položaj kako bi održavali kontrolu sajle i mašine (pogledajte Sliku 9):

- Budite sigurni da možete kontrolisati nožni prekidač. Nemojte još pritisnuti nožni prekidač. U slučaju nezgode morate imati mogućnost da otpustite nožni prekidač.
- Budite sigurni da imate dobru ravnotežu, da ne morate suviše da se istežete, da ne možete pasti na nožni prekidač, mašinu za čišćenje odvoda ili sam odvod i da niste izloženi drugim opasnostima.
- Morate biti u mogućnosti da kontrolišete i oslonite crevo za navođenje i ručice AUTOFEED jedinice dok sajla ulazi u odvod i začepljenje.
- Morate biti u stanju da dohvatite FOR/OFF/REV prekidač.



Slika 8 – U radnom položaju

4. Postavite prekidač FOR/OFF/REV na poziciju FOR. Nemojte još pritisnuti nožni prekidač. Nemojte rotirati sajlu unazad osim kako je to konkretno opisano u ovom uputstvu. Rad čistača odvoda u položaju REV može oštetiti sajlu.

Uvođenje sajle u odvod

Jednom rukom uhvatite AUTOFEED jedinicu i držite je tako da kraj jedinice bude udaljen 6" (15 cm) od odvodnog otvora (pogledajte Sliku 7). Crevo za navođenje pomaže da se zaštiti instalacija i zadrži tečnost sa sajle dok se ona izvlači iz odvoda. Ako se AUTOFEED jedinica ne zadrži na udaljenosti do 6" (15 cm) od odvodnog otvora, sajla neće biti propisno oslonjena i može se uviti, zapetljati ili pokidati.

Obratite pažnju na koji način osećate crevo za navođenje u ruci. Zbog toga što se preko sajle nalazi crevo za navođenje, može biti teško osetiti da li se kraj sajle okreće ili ne. Ako kraj sajle ne rotira, odvod neće biti očišćen.



Slika 9 - Ručica za kretanje sajle napred/nazad

Proverite da li je najmanje jedna stopa sajle ušla u odvod i da li je kraj AUTOFEED jedinice udaljen manje od 6" (15 cm) od odvodnog otvora. Pritisnite nožni prekidač da bi pokrenuli mašinu. Da bi se sajla kretala napred unutar odvoda, pritisnite ručicu za NAPRED. (Slika 9). Sajla će rotirati u toku svog rada u odvodu.

Prolazak kroz krivinu ili druge prelaze

Ako je napredovanje sajle kroz prepreku otežano, možete koristiti sledeće metode ili kombinaciju metoda.

- Prvo, oštri udari nadole sajlom/crevom za navođenje, uz rotiranje i bez rotiranja sajle, može pomoći da se sajla provuče kroz krivinu.
- Drugi metod je da se čistač odvoda pusti da radi u položaju REV (UNAZAD) nekoliko sekundi dok pritiskate sajlu/crevo za navođenje. Ovo radite samo toliko koliko je potrebno da sajla krene kroz krivinu. Rad sajle unazad je može oštetiti. Uz sajlu koja rotira u položaju REV, ručica za NAPRED vraća sajlu, a ručica za NAZAD gura sajlu napred.

Ako ove opcije ne uspeju, razmislite upotrebu sajle manjeg prečnika, elastičniju sajlu ili drugi RIDGID čistač odvoda.

Čišćenje odvoda

Uvek držite makar jednu ruku na crevu za navođenje/AUTOFEED jedinici. Obratite pažnju na koji način osećate crevo za navođenje u ruci i posmatrajte rotaciju bubnja.

Dok gurate sajlu u odvod, možete osetiti i videti da sajla/bubanj usporava i osetiti da je crevo za navođenje počelo da se sabija ili uvija (imaćete osećaj da je crevo za navođenje počelo da se uvrće ili migolji). Ovo može signalizirati promenu u odvodnoj liniji (prepreka, koleno, itd.), naslage u odvodu (mast, itd.) ili začepljenje. Sajlu uvlačite polako i pažljivo. Nemojte dozvoliti nagomilavanje sajle izvan odvoda. To može prouzrokovati uvijanje, zapetljavanje ili kidanje. Držite kraj AUTOFEED jedinice do 6" (15 cm) od odvodnog otvora.

Obratite pažnju na dužinu sajle koja je uvedena u odvod. Uvođenje sajle u dužu odvodnu liniju ili takav prelaz može izazvati zapetljavanje ili vezivanje sajle u čvor i sprečiti izvlačenje iz odvoda. Na najmanju meru svedite dužinu sajle uvedene u prelaz kako biste sprečili probleme. Dužina sajle u bubnju se može pratiti kroz providno prednje kućište (Slika 10).



Slika 10 - Praćenje sajle u bubnju

Obrada začepjenja

Ako kraj sajle prestane da rotira, to znači da više ne čisti odvod. Ako se kraj sajle zaglavi u začepljenju, a čistač odvoda ostane uključen, sajla će početi da se uvija (imaćete osećaj da je crevo za navođenje počelo da se uvrće ili migolji) ili nagomilava izvan odvoda. To što obema rukama držite crevo za navođenje pomoći će vam da osetite to uvijanje i da kontrolišete sajlu. Ako osetite da je sajla počela da se uvija ili ako kraj sajle prestane da rotira, odmah otpustite ručicu za kretanje NAPRED i pritisnite ručicu za kretanje NAZAD kako biste oslobodili kraj sajle iz začepljenja. Nemojte pustiti da sajla rotira ako se kraj sajle zaglavio u začepljenju. Ako kraj sajle prestane da se obrće a bubanj nastavi da sa rotiranjem, sajla se može uviti, zapetljati ili pokidati.

Kada se kraj sajle oslobodi iz začepljenja i počne ponovo da rotira, možete polako ponovo uvući rotirajući kraj sajle nazad u začepljenje. Dozvolite da se rotirajući kraj sajle "zadrži" u začepljenju da bi ga potpuno probio. Ne pokušavajte da kraj sajle na silu gurate kroz začepljenje. Radite krajem sajle na ovaj način sve dok ne budete mogli da ostvarite potpuno kretanje posle začepljenja (ili više njih) i odvod postane protočan.

Dok radite na začepljenju, kraj sajle se može napuniti ostacima i česticama začepljenja. To može sprečiti dalje napredovanje. Potrebno je da se sajla izvuče iz odvoda i otpaci uklone. Pogledajte poglavlje "Izvlačenje sajle".

Ako kraj sajle nastavi da se zaglavljuje unutar začepljenja, možda treba upotrebiti drugi RIDGID čistač odvoda.

Rukovanje zaglavljenim alatom

Ako kraj sajle prestane da rotira i sajla se ne može izvući iz začepljenja, otpustite nožni prekidač, zadržite čvrst hvat na AUTOFEED jedinici i crevu za navođenje i otpustite ručicu za uvlačenje. Nemojte puštati crevo za navođenje jer se sajla može zapetljati, uvrnuti ili pokidati. Motor će se zaustaviti i sajla i bubanj mogu početi da se obrću unazad sve dok se ne oslobodi energija sačuvana u sajli. Nemojte puštati AUTOFEED jedinicu i crevo za navođenje, sve dok zategnutost ne popusti. Stavite FOR/OFF/REV prekidač u položaj OFF.

Oslobađanje zaglavljelog alata

Ako sajla nije zaglavljena u začepljenju, zadržite FOR/OFF/REV prekidač u položaju REV. Uz obe AUTOFEED ručice otpuštene, pritisnite nožni prekidač u trajanju od nekoliko sekundi dok se ne oslobodi iz začepljenja. Nemojte pustiti mašinu da radi u REV položaju duže nego što je neophodno da biste oslobodili kraj sajle iz začepljenja jer u protivnom sajla se može oštetiti. Postavite FOR/OFF/REV prekidač u položaj FOR i nastavite čišćenje odvoda.



Slika 11 – Izvlačenje sajle

Izvlačenje sajle

1. Kada se odvod otvori, moguće je kroz njega pustiti mlaz vode kako bi se linija isprala od ostataka i sajla očistila u izvlačenju. Ovo se može uraditi otvaranjem slavine ili na drugi način. Pazite na nivo vode, jer se odvod može ponovo začepti.
2. Prekidač FOR/OFF/REV bi trebao biti u položaju FOR – nemojte izvlačiti sajlu sa prekidačem u položaju REV, ovo može oštetiti sajlu. Kao i kod uvođenja u odvod, sajla se može zaglaviti prilikom izvlačenja. Pritisnite ručicu NAZAD kako biste izvukli sajlu (Slika 11). Ruke čvrsto držite na AUTOFEED jedinici i crevu za navođenje zbog kontrole. Prilikom izvlačenja kraj sajle se može zaglaviti. Nastavite sa izvlačenjem sajle dok se alat ne nađe u samom otvoru odvoda. Otpustite ručicu.
3. Otpustite nožni prekidač i dozvolite da se bubanj potpuno zaustavi. Nemojte izvlačiti kraj sajle iz odvoda dok sajla rotira. Alat može udarati okolo i prouzrokovati ozbiljnu povredu.
4. Postavite prekidač FOR/OFF/REV u položaj OFF i suvim rukama mašinu isključite iz struje. Preostalu sajlu rukama izvucite iz odvoda i umetnite je u čistač odvoda. Ako je potrebno nastavite sa čišćenjem prateći proces iznad. Za kompletno čišćenje preporučuje se nekoliko prelazaka preko sajle.

Dreniranje mašine

Ako je potrebno izdrenirati mašinu, ISKLJUČITE je i suvim rukama je isključite iz struje. Izvadite čep za dreniranje (pogledajte Sliku 1) i izvršite dreniranje. Ako je potrebno zadnji kraj mašine se može podići.

Priprema za transport

Obmotajte kabl i crevo nožnog prekidača oko dela za namotavanje. Učvrstite ga kao što je prikazano na Slici 12. AUTOFEED pričvrstite o kukicu.



Slika 12 – Priprema za transport

Uputstva za održavanje

⚠ UPOZORENJE

Pre vršenja bilo kakvog održavanja prekidač FOR/OFF/REV treba staviti u položaju OFF i mašinu treba isključiti iz struje.

Kada vršite bilo kakvo održavanje, uvek nosite zaštitne naočare i drugu odgovarajuću zaštitnu opremu.

Otvaranje čistača odvoda/skidanje bubnja

Da biste otvorili mašinu zbog čišćenja ili promene kabla:

1. Ako je potrebno izdrenirajte mašinu. Skinite crevo za navođenje (*pogledajte poglavlje Sklapanje*).
2. Uvedite sajlu u bubanj.
3. Otpustite (ali ih ne skidajte) tri (3) zavrtnja na poklopcu. (*pogledajte Sliku 13*).
4. Prednje kućište svucite direktno.
5. Skinite bubanj direktnim povlačenjem.
6. Za ponovno sklapanje uradite suprotno. Bubanj se možda mora okretati da bi nalegao na pogon. Vodite računa da se podloška bubnja pravilno postavi na bubanj.



Slika 13 – Otvaranje čistača odvoda

Čišćenje

Nakon svake upotrebe, očistite mašinu. Izvadite crevo za navođenje i bubanj/sajlu iz mašine. Po želji može se koristiti blagi deterdžent ili antibakterijski rastvor. Nemojte koristiti rastvarače, abrazive ili druga gruba sredstva za čišćenje.

Mašina – koristite vlažnu, meku krpu da obrišete mašinu i prebrišete unutrašnjost bubnja. Mašinu nemojte potapati u vodu ili je prati pod mlazom. Nemojte dozvoliti da voda uđe u motor ili druge električne komponente. Vodite računa da jedinica bude potpuno suva pre uključivanja u struju i upotrebe.

Prednje kućište – Skinite ga sa mašine, isperite vodom i obrišite ga vlažnom, mekom krpom.

Bubanj i sajla – Isperite bubanj i sajlu vodom nakon svake upotrebe kako biste sprečili štetne efekte naslaga i jedinjenja koja se javljaju prilikom čišćenja odvoda. Pre postavljanja bubnja pustite ga da se osuši kako biste umanjili koroziju sajle.

AUTOFEED jedinica – Isperite AUTOFEED sklop vodom i podmažite ga lakim mašinskim uljem.

Crevo za navođenje – Isperite ga vodom i osušite.

Zamena sajle

1. Skinite crevo za navođenje (*pogledajte poglavlje Sklapanje*) i prednje kućište/bubanj (*Slika 13*).
2. Izvucite sajlu sa prednje strane bubnja.
3. Uklonite pet (5) zavrtnjeva koji drže bubanj (*Slika 14*).
4. Odvojite kraj kabla od zadnje strane bubnja (*Slika 15*). Potpuno uklonite sajlu iz bubnja.
5. Uvedite kraj nove sajle kroz ispušt bubnja. Prikačite kraj za zadnju stranu bubnja kao što je prikazano na *Slici 15*.

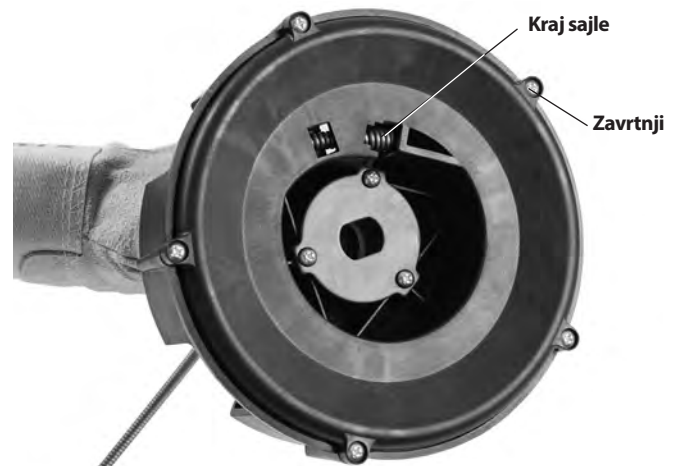

Slika 14 – Uklanjanje zadnje strane bubnja

6. Postavite bubanj na zadnju stranu i ručno uvedite novu sajlu u bubanj.

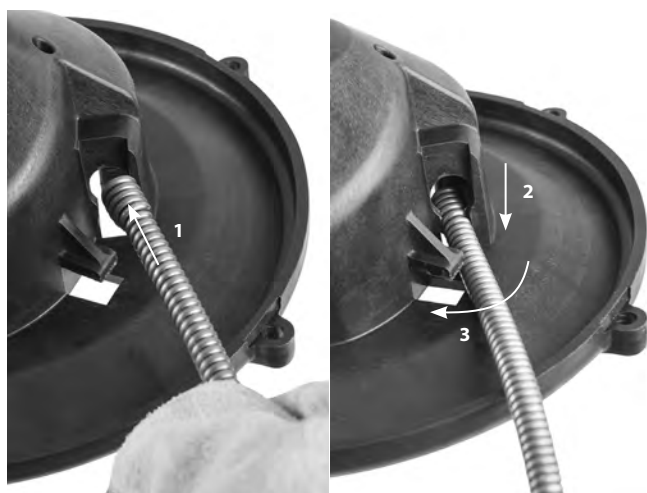
Slika 15 – Pričvršćivanje sajle za unutrašnji bubanj

7. Postavite bubanj u mašinu (Slika 16). Rotirajte bubanj dok ne legne na mesto.



Slika 16 – Postavljanje bubnja u mašinu

8. Postavite prednje kućište i crevo za navođenje.

Opcionalna oprema

⚠ UPOZORENJE

Da biste smanjili rizik od ozbiljne povrede, koristite isključivo dodatnu opremu koja je konstruisana i preporučena za rad sa mašinom za čišćenje odvoda RIDGID PowerClean, kao što je ona prikazana ispod.

	Kataloški br.	Br. modela	Opis
	41937	—	RIDGID rukavice za čišćenje odvoda, kožne
	55983	—	Sajla MAXCORE™ 50 ¼" x 30' (6 mm x 9,1 m)

Dodatne informacije o opremi dostupnoj za mašinu za čišćenje odvoda PowerClear mogu se naći u RIDGID katalogu i onlajn na RIDGID.com.

Skladištenje mašine

⚠ UPOZORENJE Čistač odvoda se mora čuvati na suvom i u prostoriji, ili dobro pokriven ako se čuva napolju. Uskladištite ovu mašinu u zaključanom prostoru izvan domašaja dece i osoba koje nisu upoznate sa čistačima odvoda. U rukama korisnika koji nisu obučeni mašina može prouzrokovati teške povrede.

Servisiranje i popravke

⚠ UPOZORENJE

Neodgovarajuće servisiranje ili popravka može učiniti mašinu opasnom za rad.

Uputstvo za održavanje se odnosi na većinu servisnih potreba ove mašine. Sve probleme koji nisu navedeni u ovom poglavlju treba da otkloni ovlašćeni servisni tehničar firme RIDGID.

Alat treba da odnesete u nezavisni ovlašćeni servisni centar RIDGID ili da ga vratite proizvođaču. Koristite isključivo RIDGID servisne delove.

Za dodatne informacije o vama najbližem ovlašćenom RIDGID servisnom centru ili pitanjima u vezi popravke ili servisa:

- Obratite se lokalnom RIDGID distributeru.
- Kako biste pronašli lokalno RIDGID kontaktno mesto, posetite RIDGID.com.
- Kontaktirajte Odeljenje za tehničke usluge kompanije Ridge Tool na rtctechservices@emerson.com ili ako ste u SAD ili Kanadi pozovite (800) 519-3456.

Odstranjanje

Delovi mašine za čišćenje odvoda PowerClear sadrže vredne materijale i mogu se reciklirati. Pronađite lokalne firme koje se bave reciklažom. Odstranite sastavne delove u skladu sa svim primenjivim zakonskim propisima. Kontaktirajte lokalnu instituciju za upravljanje otpadom za više informacija.



Za države EU: Nemojte odlagati električnu opremu sa otpadom iz domaćinstva!

U skladu sa smernicom EU 2012/19/EU o otpadnoj električnoj i elektronskoj opremi i njenoj primeni u lokalnom zakonodavstvu, električna oprema koja se više ne može upotrebiti, mora se odvojeno sakupiti i odložiti na odgovarajući ekološki način.

Lociranje i uklanjanje kvarova

PROBLEM	MOGUĆI RAZLOZI	REŠENJE
Sajla je zapetljana ili pokidana.	Rukovanje sajlom na silu.	Ne rukovati sajlom na silu! Dozvolite da svrdlo obavli posao.
	Sajla se koristi u neodgovarajućem prečniku cevi.	Koristite odgovarajuću sajlu za cev.
	Motor je prebačen u suprotan smer.	Obrnuti smer obrtanja upotrebite samo ako je sajla zaglavljena u začepljenju.
	Sajla je izložena kiselinama.	Redovno čistite sajlu.
	Sajla je istrošena.	Ako je sajla istrošena, zamenite je.
	Sajla nije pravilno oslonjena.	Pravilno oslonite sajlu, pogledajte uputstva.
Sajla prestaje da rotira dok je nožni prekidač pritisnut. Ponovo se pokreće kada se nožni prekidač otpusti.	Rupa u nožnom prekidaču ili crevu.	Zamenite oštećeni deo.
	Rupa u membranskom prekidaču.	Ako ne ustanovite problem s papučicom ili crevom, zamenite membranski prekidač.
Sajla se okreće u jednom smeru, ali ne i u drugom.	Neispravan prekidač FOR/OFF/REV.	Zamenite prekidač.
Prekidač strujnog kola u slučaju greške uzemljenja se aktivira kada se mašina uključi u struju ili kada se pritisne nožni prekidač.	Oštećen kabl napajanja.	Zamenite komplet kablova.
	Kratak spoj u motoru.	Odnosite motor u najbliži RIDGID nezavisni servisni centar.
	Neispravan prekidač strujnog kola u slučaju greške uzemljenja.	Zamenite komplet kablova.
AUTOFEED jedinica ne radi.	Vlaga u motoru, prekidaču ili utikaču.	Odnosite čistač odvoda u najbliži RIDGID nezavisni servisni centar.
	AUTOFEED jedinica je puna otpadaka.	Očistite AUTOFEED jedinicu.
Mašina se koleba ili pomera u toku čišćenja odvoda.	AUTOFEED jedinicu treba podmazati.	Podmažite AUTOFEED jedinicu lakim mašinskim uljem.
	Sajla nije ravnomerno raspoređena.	Izvučite celu sajlu i ponovo je uvucite, ravnomerno je rasporedite.
	Odbojnici nisu na tlu.	Mašinu postavite na ravnu stabilnu površinu.
	Tlo nije ravno.	Mašinu postavite na ravnu stabilnu površinu.

Инструмент для чистки
канализации

Прочистная машина PowerClear™



⚠ ВНИМАНИЕ!

Перед началом эксплуатации прибора внимательно прочитайте данное Руководство по эксплуатации. Непонимание и несоблюдение содержания данного руководства может привести к поражению электрическим током, пожару и/или серьезной травме.

Прочистная машина PowerClear™

Запишите ниже серийный номер и сохраните серийный номер, указанный на фирменной табличке.

Серийный
№

--	--

Содержание

Бланк для регистрации серийного номера машины	331
Знаки безопасности	333
Основные предупреждения по безопасному использованию электроинструмента	333
Безопасность в рабочей зоне	333
Электробезопасность	333
Личная безопасность	334
Использование электроинструмента и уход за ним	334
Обслуживание	335
Информация по технике безопасности при работе с данным инструментом	335
Меры предосторожности при работе с инструментом для чистки канализации	335
Описание и технические характеристики	336
Описание	336
Технические характеристики	336
Символы на переключателе	337
Сборка и установка	337
Сборка гибкого направляющего шланга/устройства AUTOFEED	337
Предэксплуатационный осмотр	338
Подготовка машины и рабочей зоны	339
Руководство по эксплуатации	341
Подача троса в канализационную трубу	342
Проход через гидрозатворы или другие переходы	343
Процедура чистки канализации	343
Удаление засора	343
Обращение с застрявшим инструментом	344
Освобождение застрявшего инструмента	344
Извлечение троса	344
Слив воды из машины	345
Подготовка к транспортировке	345
Инструкция по техническому обслуживанию	345
Открытие прочистной машины/снятие барабана	345
Чистка	345
Замена троса	346
Дополнительные принадлежности	346
Хранение инструмента	346
Обслуживание и ремонт	347
Утилизация	347
Поиск и устранение неисправностей	348
Декларация соответствия ЕС	Внутренняя сторона задней обложки
Пожизненная гарантия	Задняя обложка

*Перевод исходных инструкций

Знаки безопасности

В данном руководстве по эксплуатации и на продукте обозначения техники безопасности и сигнальные слова используются для сообщения важной информации по безопасности. В данном разделе приведено пояснение значения этих сигнальных слов и обозначений.



Это обозначение опасности. Оно используется, чтобы предупредить вас о потенциальной опасности получить травму. Соблюдайте требования всех сообщений по технике безопасности, которые следуют за данным знаком, чтобы избежать возможных травм или летального исхода.

▲ ОПАСНО

ОПАСНО указывает на опасную ситуацию, которая, если ее не избежать, приведет к летальному исходу или к серьезной травме.

▲ ВНИМАНИЕ

ВНИМАНИЕ указывает на опасную ситуацию, которая, если ее не избежать, может привести к летальному исходу или к серьезной травме.

▲ ОСТОРОЖНО

ОСТОРОЖНО указывает на опасную ситуацию, которая, если ее не избежать, может привести к незначительной травме или к травме средней тяжести.

ПРЕДУПРЕЖДЕНИЕ

ПРЕДУПРЕЖДЕНИЕ указывает на информацию, относящуюся к защите имущества.



Этот символ означает "внимательно прочитайте руководство по эксплуатации перед использованием оборудования". Руководство по эксплуатации содержит важную информацию по безопасной и правильной работе с оборудованием.



Этот символ означает "всегда надевайте защитные очки с боковыми щитками или закрытые защитные очки при транспортировке или эксплуатации этого оборудования, чтобы снизить риск повреждения глаз".



Этот символ указывает на опасность того, что руки, пальцы или другие части тела могут быть защемлены, захвачены или раздроблены тросом для чистки канализации.



Этот символ указывает на опасность поражения электрическим током.

Основные предупреждения по безопасному использованию электроинструмента*

▲ ВНИМАНИЕ

Прочтите все предупреждения по безопасному использованию, изучите инструкции, иллюстрации и технические характеристики, предоставляемые с этим электроинструментом. Несоблюдение всех перечисленных ниже инструкций может привести к поражению электрическим током, пожару и/или серьезной травме.

СОХРАНИТЕ ВСЕ ПРЕДУПРЕЖДЕНИЯ И ИНСТРУКЦИИ ДЛЯ ПОСЛЕДУЮЩЕГО ИСПОЛЬЗОВАНИЯ!

Используемый в предупреждениях термин «электроинструмент» относится к электроинструментам с питанием от сети (со шнуром питания) и от аккумулятора (без шнура питания).

Безопасность в рабочей зоне

- Рабочая зона должна быть расчищена и хорошо освещена. Несчастные случаи происходят, как правило, в загроможденных и слабоосвещенных зонах.
- Запрещается использовать электроинструменты во взрывоопасных средах, то есть при наличии горючих жидкостей, газов или пыли. Электроинструмент создает искры, которые могут привести к воспламенению пыли или газов.

- Не допускается присутствие детей и посторонних лиц во время работы с электроинструментом. Отвлечение внимания может привести оператора к потере управления инструментом.

Электробезопасность

- Вилки на шнурах питания электроинструмента должны подходить к сетевым розеткам. Запрещается какое-либо изменение конструкции вилки. Запрещается использование любых переходных вилок для электроинструмента с заземлением (заземленного). Использование немодифицированных вилок и соответствующих розеток снижает опасность поражения током.
- Не прикасайтесь к заземленным или замкнутым на землю поверхностям, например, к трубам, радиаторам, кухонным печам и холодильникам. Если тело человека заземлено или замкнуто на землю, опасность поражения электротоком повышается.
- Запрещается подвергать электроинструмент воздействию дождя или влаги. Проникновение воды внутрь электроинструмента увеличивает опасность поражения электрическим током.
- Обращайтесь со шнуром электропитания надлежащим образом. Запрещается использовать шнур питания для переноски или передвижения инструмента, а также для отключения его от электросети. Оберегайте шнур питания от воздействия высокой температуры, масел, острых

* Текст, приведенный в разделе "Основные предупреждения по безопасному использованию электроинструмента" в данном руководстве, извлечен дословно, как требуется, из действующего стандарта UL/CSA 62841. В этом разделе содержатся общие правила техники безопасности для различных видов электроинструментов. Не все меры предосторожности распространяются на все электроинструменты, к данному электроинструменту применяются не все меры предосторожности.

кромки или движущихся деталей. Использование поврежденных или запутанных шнуров повышают опасность поражения электрическим током.

- **При эксплуатации электроинструмента вне помещения используйте соответствующий удлинитель.** Применение шнура электропитания, предназначенного для эксплуатации вне помещений, снижает опасность поражения электрическим током.
- **Если приходится применять электроинструмент во влажном месте, используйте источник электропитания, оборудованный устройством защитного отключения (УЗО).** Использование УЗО снижает опасность поражения электрическим током.

Личная безопасность

- **Будьте внимательны, контролируйте выполняемые действия и пользуйтесь здравым смыслом при работе с электроинструментом. Запрещается использовать электроинструмент, находясь в уставшем состоянии или под действием наркотиков, алкоголя или лекарственных препаратов.** Даже секундная потеря концентрации при работе с электроинструментами может привести к серьезным травмам.
- **Используйте индивидуальные средства защиты. Обязательно надевайте защитные очки.** Использование в соответствующих условиях пылезащитной маски, ботинок с нескользящими подошвами, каски, берушей или других защитных средств снижает травмоопасность.
- **Не допускайте непреднамеренного запуска электроинструмента. Прежде чем брать электроинструмент в руки, переносить его или подключать к источнику постоянного и (или) батарейного питания, удостоверьтесь, что переключатель находится в положении ВЫКЛ.** Переноска электроинструментов с пальцем на переключателе или подзарядка инструмента с переключателем в положении ВКЛ может привести к несчастному случаю.
- **Перед включением электроинструмента следует убрать любые гаечные ключи.** Регулировочный или гаечный ключ, оставленный присоединенным к вращающейся детали, может привести к травме.
- **Не пытайтесь дотянуться. Всегда сохраняйте устойчивое положение и равновесие.** Это обеспечивает более уверенное управление электроинструментом в непредсказуемых ситуациях.
- **Одевайтесь надлежащим образом. Не надевайте свободную одежду или украшения. Оберегайте волосы и одежду от движущихся частей.** Свободная одежда, украшения или длинные волосы могут попасть в движущиеся части.
- **Если в устройствах предусмотрено подсоединение к пылеочистителям и пылесборникам, проследите за тем, чтобы они были подсоединены и использовались правильно.** Использование пылесборников снижает риски, связанные с пылью.
- **Не допускайте состояния расслабленности и пренебрежения правилами безопасности, которые могут возникнуть при постоянном использовании инструмента.** Неосторожное действие может за долю секунды причинить серьезную травму.

Использование электроинструмента и уход за ним

- **Не прикладывайте чрезмерные усилия к электроинструменту. Используйте надлежащий инструмент, соответствующий типу выполняемой работы.** Правильный выбор электроинструмента в соответствии с его предназначением обеспечивает более качественное, безопасное и быстрое выполнение работы.
- **Не используйте электроинструмент с неисправным выключателем.** Электроинструмент, который нельзя включить или выключить, представляет опасность и подлежит ремонту.
- **Отсоедините вилку от источника питания и/или аккумуляторную батарею от электроинструмента, прежде чем производить какие-либо регулировки, замену принадлежностей или убрать инструмент на хранение.** Такие профилактические меры уменьшают риск непреднамеренного включения электроинструмента.
- **Храните неиспользуемые электроинструменты вдали от детей. Не допускайте использования электроинструмента лицами, не работавшими ранее с инструментом и не ознакомленными с данными инструкциями.** Электроинструменты представляют опасность в руках неквалифицированных пользователей.
- **Выполняйте надлежащее техническое обслуживание электроинструмента. Следите за тем, чтобы движущиеся части были отрегулированы и закреплены. Устраняйте поломки деталей или любые другие факторы, которые могут отрицательно повлиять на работу инструмента. В случае выхода электроинструмента из строя его необходимо отремонтировать до начала работы.** Многие несчастные случаи происходят вследствие применения электроинструментов, не прошедших надлежащего техобслуживания.
- **Следите за тем, чтобы режущие насадки были острыми и чистыми.** Режущий инструмент с острыми режущими кромками, за которым ведется надлежащий уход, режет заедает и более удобен в работе.

- Используйте электроинструменты, принадлежности, рабочие наконечники и пр. в соответствии с настоящими инструкциями, принимая во внимание условия и цели эксплуатации. Использование электроинструмента не по назначению может стать причиной опасной ситуации.
- Следите за тем, чтобы ручки и захватные поверхности были сухими и чистыми; не допускайте попадания на них масла или смазки. Скользкие ручки и захватные поверхности препятствуют безопасному обращению и управлению инструментом в непредвиденных ситуациях.

Обслуживание

- Ремонт электроинструмента должен осуществлять квалифицированный персонал с использованием идентичных запчастей на замену. Только таким образом гарантируется безопасность при использовании электроинструмента.

Информация по технике безопасности при работе с данным инструментом

⚠ ВНИМАНИЕ

В данном разделе содержится важная информация о безопасности, имеющая отношение именно к данному инструменту.

Перед использованием прочистной машины PowerClear внимательно изучите указанные меры предосторожности. Их соблюдение снизит угрозу поражения электрическим током или получения других серьезных травм.

СОХРАНИТЕ ВСЕ ПРЕДУПРЕЖДЕНИЯ И ИНСТРУКЦИИ ДЛЯ ПОСЛЕДУЮЩЕГО ИСПОЛЬЗОВАНИЯ!

Храните данную инструкцию рядом с инструментом для ее использования оператором.

Меры предосторожности при работе с инструментом для чистки канализации

- Перед использованием инструмента проверьте надлежащее функционирование устройства защитного отключения (УЗО), которым оснащен шнур электропитания. Правильная работа УЗО снижает опасность поражения электротоком.
- Используйте только те удлинительные шнуры электропитания, которые оборудованы УЗО. УЗО на шнуре электропитания инструмента не защищает от удара электротоком при неисправности удлинительного шнура.
- Для захвата вращающегося троса используйте только перчатки, рекомендованные изготовителем. Латексные или не облегающие руку перчатки или ветошь могут намотаться на трос, что может привести к серьезной травме.
- Не допускайте остановки вращения ножа во время вращения троса. Это может создать механическое перенапряжение троса и вызвать его перекручивание, перегиб или обрыв, что в результате может привести к серьезной травме.
- Управление тросом и выключателем должен осуществлять один оператор. Если конец троса прекратил вращение, оператор должен иметь возможность выключить электродвигатель машины во избежание перекручивания, перегиба или обрыва троса.
- Если в канализационной трубе предполагается наличие химикатов, бактерий, токсичных веществ или возбудителей инфекции, надевайте латексные или резиновые перчатки под перчатки, рекомендованные изготовителем, а также закрытые защитные очки, защитные маски, защитную спецодежду и респираторы. Водостоки могут содержать химикаты, бактерии и другие вещества, которые могут быть токсичны, заразны, вызывать ожоги или другие серьезные травмы.
- Соблюдайте гигиену. Не ешьте и не курите во время переноски или работы с инструментом. После переноски или работы с оборудованием для чистки канализации мойте руки и другие части тела, соприкасавшиеся с содержимым канализации, горячей водой с мылом. Это поможет снизить опасное воздействие на здоровье токсичных веществ или возбудителей инфекции.
- Используйте инструмент для чистки канализации только для чистки канализационных труб рекомендованных типоразмеров. Применение инструмента для чистки канализации ненадлежащего размера может вызвать перекручивание, перегиб или обрыв троса, что в результате может привести к серьезной травме.
- Рукой в перчатке удерживайте направляющий шланг/устройство AUTOFEED® все время, пока машина работает. Это позволяет лучше управлять тросом и предотвратить его перекручивание, перегиб или обрыв, что в результате может привести к серьезной травме.
- Установите машину так, чтобы устройство AUTOFEED находилось на расстоянии не более 6" (15 см) от входного отверстия канализации, или используйте подходящую опору для вытянутого троса, если расстояние превышает 6" (15 см).

Увеличение расстояния может вызвать проблемы в управлении, которые приведут к перекручиванию, перегибу или обрыву троса. Перекручивание, перегиб или обрыв троса могут стать причиной ушиба или перелома.

- **Включать вращение инструмента в обратном направлении (ОБРАТНО) следует только в тех случаях, которые описаны в настоящем руководстве.** Вращение инструмента в обратном направлении может привести к повреждению троса, его используют только для вытягивания конца троса из засоров.
- **Оберегайте руки от вращающегося барабана и направляющей трубки.** Не лезьте руками в барабан, если машина не отсоединена от сети электропитания. Рука может попасть в движущиеся части.
- **Не надевайте свободную одежду или украшения. Оберегайте волосы и одежду от движущихся частей.** Свободная одежда, украшения или длинные волосы может затянуть в подвижные детали.
- **Запрещается работать с машиной, если оператор или сама машина находятся в воде.** Работа с машиной в воде повышает угрозу поражения электрическим током.

Если у вас возникли вопросы, касающиеся данного изделия RIDGID®:

- Обратитесь к местному дистрибьютору RIDGID®.
- Чтобы найти контактный телефон местного дистрибьютора RIDGID, войдите на сайт RIDGID.com.
- Обратитесь в отдел технического обслуживания компании Ridge Tool по адресу rtctechservices@emerson.com, в США и Канаде можно также позвонить по номеру (800) 519-3456.

Описание и технические характеристики

Описание

Прочистная машина RIDGID® PowerClear™ предназначена для чистки канализационных труб диаметром от ¾" (20 мм) до 1½" (40 мм) для раковин, ванн и душевых кабин. Машина оснащена тросом длиной 30' (9 м).

Прочистная машина PowerClear оборудована механизмом 2-сторонней подачи троса AUTOFEED®, который при нажатии рычага обеспечивает подачу и извлечение троса со скоростью 18' в минуту. Гибкий направляющий шланг в сочетании с устройством AUTOFEED позволяет подавать трос непосредственно в канализацию, что минимизирует загрязнение и обеспечивает защиту имущества.

Переключатель ВПЕРЕД/ВЫКЛ/ОБРАТНО управляет вращением барабана с тросом, а пневматический ножной выключатель обеспечивает управление включением/выключением электродвигателя. Устройство защитного отключения (УЗО) встроено в шнур электропитания.

Прозрачная передняя часть корпуса прочистной машины позволяет следить за тросом.

Прочистную машину PowerClear не рекомендуется использовать для туалетов.



Рис. 1 – Прочистная машина PowerClear



Рис. 2 – Прочистная машина PowerClear

Технические характеристики

Диаметр трубы.....¾" – 1½" (20 мм - 40 мм)
 Вместимость барабана30' (9,1 м) троса диаметром ¼" (6 мм)
 Трос¼" × 30' (6 мм × 9,1 м)
 Трос MAXCORE™ 50

Тип электродвигателя ...Универсальный
 Номинальные характеристики электродвигателя

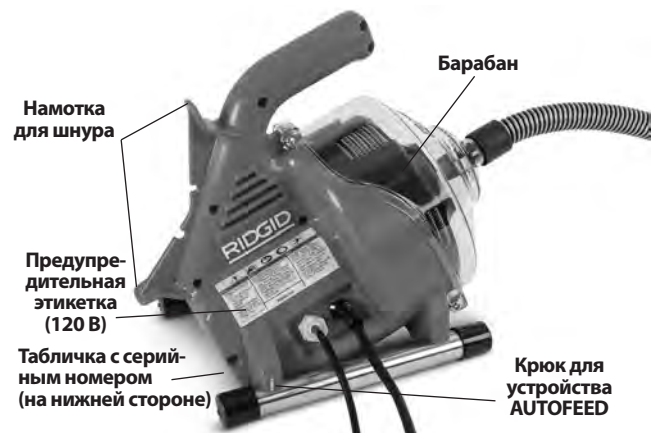
120 В	230 В
¼ л.с.	120 Вт
0,9 А, 60 Гц	0,5 А, 50 Гц

Технические характеристики машины см. на табличке с серийным номером.

Скорость холостого хода (n₀) 450 об/мин
 Скорость подачи устройства AUTOFEED 18 футов/мин (5,5 м/мин)
 Органы управления Вперед/ВЫКЛ/Кратковременно обратно Управление направлением вращения
 Пневматический ножной выключатель ВКЛ/ВЫКЛ Управление электродвигателем
 Подача вперед/Движение назад Устройство AUTOFEED с гибким направляющим шлангом

Рабочая температура 20° - 120°F (-7° - 49°C)
 Вес 12 фунтов (5,44 кг)
 Размеры Д×Ш×В 14" x 9" x 11,5"
 (356 мм x 229 мм x 292 мм)

Уровень звукового давления (L_{PA})^{*} 70 dB(A), K=3
 Уровень звуковой мощности (L_{WA})^{*} 79 dB(A), K=3

^{*} Измерения звуковых параметров выполняются согласно типовому тесту в соответствии со стандартом EN 62481-1.

- Уровни производимых шумов могут изменяться в зависимости от вашего местоположения и конкретного использования этих инструментов.
- Ежедневные уровни экспозиции шумам следует оценивать для каждого конкретного применения и при необходимости принимать соответствующие меры безопасности. В оценке уровней экспозиции следует учитывать время, в течение которого инструмент выключен и не используется. Это может значительно снизить уровень экспозиции в течение всего рабочего периода.

Символы на переключателе

- | Вращение вперед (ВПЕРЕД)
- Выключение питания
- || Вращение в обратном направлении (ОБРАТНО)



Рис. 3 – Серийный номер инструмента

Серийный номер машины указан на нижней стороне корпуса. Последние 4 цифры обозначают месяц и год выпуска. (ММ = месяц, YY = год).

ПРЕДУПРЕЖДЕНИЕ Эта машина предназначена для чистки канализации. При соблюдении правил эксплуатации машина не повреждает канализацию, если она находится в исправном состоянии, надлежащим образом спроектирована, построена и обслуживается. Если канализация находится в плохом состоянии или же ненадлежащим образом спроектирована, построена и обслуживается, то процесс чистки канализации может оказаться неэффективным или же может привести к повреждению канализации. Лучшим способом определения состояния канализационной трубы перед очисткой является визуальный осмотр с помощью инспекционной видеокмеры. Ненадлежащее использование инструмента для чистки канализации может привести к повреждению инструмента и канализационной трубы. Машина может не справиться со всеми засорами в канализации.

Сборка и установка

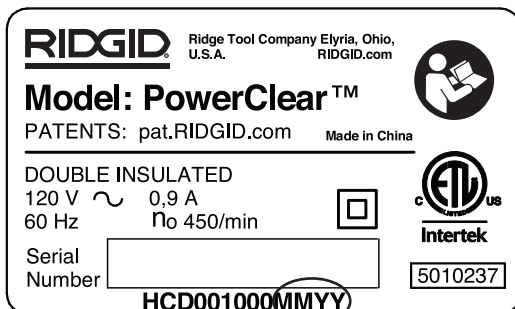
⚠ ВНИМАНИЕ

Для снижения риска тяжелых травм во время использования соблюдайте следующие процедуры надлежащей сборки. Перед сборкой необходимо установить переключатель ВПЕРЕД/ВЫКЛ/ОБРАТНО в положение ВЫКЛ и отсоединить машину от электропитания.

Сборка гибкого направляющего шланга/устройства AUTOFEED

Устройство AUTOFEED можно смонтировать с направляющим шлангом длиной 18" или с направляющим шлангом длиной 48", в зависимости от удаленности машины PowerClear от входного отверстия прочищаемой канализационной трубы. Направляющий шланг длиной 18" хорошо подходит, если машина может находиться непосредственно рядом с раковиной, например, на рабочей поверхности кухни или ванной. Направляющий шланг длиной 48" может подойти, если машина находится на полу снаружи ванны. Независимо от длины используемого шланга, узел AUTOFEED должен находиться на расстоянии не более 6" (15 см) от входного отверстия канализации. Не удлиняйте направляющий шланг более 48".

1. Если необходимо, соедините секции направляющего шланга длиной 18" и 30". Соединение выполнено скользящей посадкой - вставьте охватываемый фитинг в охватывающий фитинг и проверьте надежность соединения.

2. Снимите и выбросьте колпачок на конце троса (новая машина). Вытяните из барабана часть троса достаточной длины, чтобы подать его сквозь направляющий шланг и устройство AUTOFEED.
3. Подайте трос сквозь направляющий шланг. Поднимите рычаги ПОДАЧА ВПЕРЕД и ДВИЖЕНИЕ НАЗАД, чтобы грушевидная головка троса прошла сквозь устройство AUTOFEED. (Рис. 5).



Рис. 4 – Подача троса в направляющий шланг



Рис. 5 – Подача троса сквозь узел AUTOFEED®

4. Отпустите рычаги ПОДАЧА ВПЕРЕД и ДВИЖЕНИЕ НАЗАД.
5. Прикрепите направляющий шланг к машине, насадив шланг на носик на передней части корпуса (Рис. 4). Для снятия выполните действия в обратном порядке.

Предэксплуатационный осмотр

⚠ ВНИМАНИЕ



Каждый раз перед использованием необходимо производить осмотр прочистной машины и устранять все малейшие проблемы, чтобы снизить риск

тяжелой травмы в результате поражения электрическим током, переключения или поломки троса,

химических ожогов, инфицирования и других причин, а также предотвратить повреждение прочистной машины.

При осмотре прочистной машины обязательно надевайте защитные очки, кожаные рабочие перчатки и другие надлежащие средства защиты.

1. Осмотрите кожаные рабочие перчатки. Убедитесь, что они пригодны к эксплуатации, не имеют дыр, разрывов и вытянутых участков, которые могут быть затянуты вращающимся тросом. Важно надевать соответствующие неповрежденные перчатки. Перчатки защищают руки от вращающегося троса и содержимого канализации. Если кожаные рабочие перчатки отсутствуют, повреждены или изношены, не пользуйтесь машиной, пока надлежащих перчаток не будет в наличии.
2. Убедитесь, что прочистная машина отсоединена от сети электропитания, и проверьте шнур питания, устройство защитного отключения (УЗО) (если имеется) и вилку на предмет повреждения. Если конструкция вилки была модифицирована, или шнур поврежден, то во избежание поражения электротоком не используйте машину, пока шнур не будет заменен квалифицированным специалистом по ремонту.
3. Очистите прочистную машину, в том числе рукоятки и органы управления. Это облегчает осмотр и помогает предотвратить выскальзывание инструмента или органа управления из рук. Выполняйте очистку и обслуживание машины в соответствии с инструкциями по техническому обслуживанию.
4. Осмотрите прочистную машину и проверьте следующее:
 - Правильность сборки и комплектации.
 - Отсутствие поломанных, изношенных, потерянных, неотцентрованных или заедающих деталей.
 - Убедитесь в том, что прочистная машина оборудована ножным выключателем. Запрещается эксплуатировать машину без ножного выключателя.
 - Наличие и разборчивость предупредительной этикетки (См. Рис. 1 и 2).
 - Плавное и свободное перемещение рычагов устройства AUTOFEED (Рис. 9).
 - Отсутствие любых условий, которые могут воспрепятствовать безопасной и нормальной эксплуатации.

При обнаружении каких-либо проблем устраните их, прежде чем использовать прочистную машину.

5. Очистите трос от грязи. Проверьте отсутствие износа и повреждения троса. Проверьте отсутствие следующего:

- Видимые плоские участки на тросе вследствие его износа (трос изготавливается из проволоки круглого сечения и его профиль должен быть круглым).
- Многочисленные или значительные по размеру перегибы (небольшие перегибы троса до 15 градусов можно распрямить).
- Промежутки между витками троса, указывающие на то, что трос подвергся деформации в результате растягивания, перегиба или вращения в обратном направлении (ОБРАТНО).
- Чрезмерная коррозия вследствие хранения во влажном состоянии или воздействия содержащихся в канализации химикатов.

Все эти формы износа и повреждений снижают упругость троса и повышают вероятность его перекручивания, перегиба или обрыва во время эксплуатации. Замените изношенный или поврежденный трос, прежде чем использовать прочистную машину.

Проверьте, что трос полностью втянут, и снаружи машины выступает часть троса длиной не более 6" (150 мм). Это предотвратит захлестывание троса при запуске.

6. Убедитесь в том, что переключатель ВПЕРЕД/ВЫКЛ/ОБРАТНО (I/0/II) установлен в положение ВЫКЛ.
7. Сухими руками вставьте шнур питания в розетку с надлежащим заземлением. Проверьте правильность функционирования УЗО (если имеется) в шнуре электропитания. При нажатии кнопки диагностики должна выскочить красная кнопка сброса с маркировкой "RESET", при этом машина не будет работать. Для повторной активации нажмите красную кнопку сброса "RESET". Если УЗО не функционирует надлежащим образом, извлеките вилку шнура электропитания и не используйте прочистную машину, пока УЗО не будет отремонтировано.
8. Переведите переключатель ВПЕРЕД/ВЫКЛ/ОБРАТНО в положение ВПЕРЕД. Нажмите на ножной выключатель и проследите за направлением вращения барабана. Если ножной выключатель не управляет работой машины, не используйте машину до устранения его неисправности. Барабан должен вращаться против часовой стрелки, если смотреть на барабан спереди, и направление его вращения должно совпадать с направлением, указанным на передней части корпуса (Рис. 10).

Отпустите ножной выключатель и дождитесь полной остановки барабана. Удерживайте переключатель ВПЕРЕД/ВЫКЛ/ОБРАТНО в положении ОБРАТНО и повторите указанную выше проверку, чтобы

убедиться в правильном функционировании прочистной машины в обратном направлении. При неправильном направлении вращения не используйте машину до устранения неисправности.

9. После завершения осмотра установите переключатель ВПЕРЕД/ВЫКЛ/ОБРАТНО в положение ВЫКЛ и сухими руками отсоедините машину от электропитания.

Подготовка машины и рабочей зоны

⚠ ВНИМАНИЕ

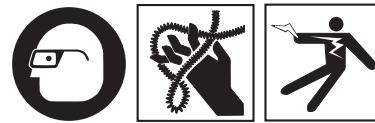

Подготовьте прочистную машину и рабочую зону в соответствии с этими процедурами, чтобы

снизить опасность травмы в результате поражения электротоком, пожара, опрокидывания машины, перекручивания или обрыва тросов, химических ожогов, инфекций и других причин, а также предотвратить повреждение прочистной машины.

При подготовке прочистной машины к работе обязательно надевайте защитные очки и другие надлежащие средства защиты.

1. Проверьте рабочую зону по следующим позициям:
 - Наличие соответствующего освещения.
 - Отсутствие воспламеняющихся жидкостей, паров или пыли. При наличии таковых, не следует приступать к работе в этой зоне до тех пор, пока источники опасностей не будут определены и устранены. Прочистная машина НЕ является взрывобезопасной и может создавать искры.
 - Наличие чистого, ровного, устойчивого и сухого места для оператора и всего оборудования. Запрещается использовать машину, стоя в воде. При необходимости удалите воду из рабочей зоны.
 - Наличие надлежаще заземленной электрической розетки соответствующего напряжения. Требуемое напряжение проверьте по табличке с серийным номером машины. Наличие трех штырей или УЗО в розетке не означает, что она заземлена должным образом. При возникновении сомнений розетка подлежит проверке квалифицированным электриком.
 - Наличие свободного доступа к электрической розетке и отсутствие потенциальных источников повреждения шнура питания.

2. Осмотрите канализационную трубу, которая подлежит очистке. По возможности определите точку(точки) доступа к канализационной трубе, диаметр(ы) и длину труб, расстояние до баков или магистралей, характер засора, наличие химикатов для чистки канализации или других химикатов и т.д. При наличии в канализации химикатов важно принять особые меры безопасности, необходимые для работы в среде, насыщенной этими химикатами. Свяжитесь с производителем химикатов для получения необходимой информации.

3. Выберите надлежащее оборудование, соответствующее применению. См. раздел "Технические характеристики".

Прочистную машину PowerClear не рекомендуется использовать для туалетов.

Инструменты, подходящие для других работ по чистке канализации, можно найти в каталоге Ridge Tool на сайте по адресу RIDGID.com

4. Все оборудование должно быть обязательно проверено надлежащим образом.

5. При необходимости установите защитные щиты в рабочей зоне. Процесс чистки канализации может оказаться грязным.

6. Если требуется, примите необходимые меры для доступа к канализационной трубе, которую следует прочистить.

- Для большинства канализационных труб трос можно продеть через перекрестье в канализационной трубе (Рис. 6А).

- Раковина со всплывающей сливной пробкой: снимите подъемную штангу и сливную пробку. Обязательно установите под прочистное отверстие или сифон емкость для сбора воды, которая может вытечь. (Рис. 6В).

- В некоторых раковинах может потребоваться снять пробку прочистного отверстия или сифон. Обязательно установите под прочистное отверстие или сифон емкость для сбора воды, которая может вытечь. (Рис. 6С).

- Перелив ванны: не пытайтесь провести трос через слив ванны, это может повредить трос. Чтобы получить доступ к сливу, снимите накладку перелива и имеющийся механизм (Рис. 6D).



Рис. 6 – Доступ к сливу

7. Установите прочистную машину на резиновые ножки ровно и прочно. Не размещайте машину на ковре или на других поверхностях, которые могут заблокировать вентиляционные отверстия на нижней стороне машины. Торец устройства AUTOFEED должен находиться не дальше 6" (15 см) от доступа к сливу. В этом положении направляющий шланг не должен быть натянут или перегнут. Увеличение расстояния от доступа к сливу повышает опасность перекручивания или перегибания троса. Если машину невозможно разместить так, чтобы отверстие барабана находилось на расстоянии не более 6" (15 см) от доступа к сливу, удлините доступ к сливу с помощью трубы и фитингов аналогичного размера (см. Рис. 7). Ненадлежащая опора троса может привести к его перегибу и перекручиванию, что может повредить трос или травмировать оператора.

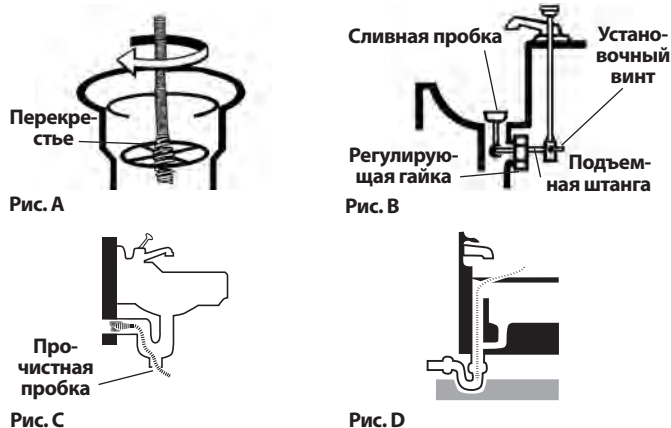

Рис. 7 – Пример удлинения слива до расстояния 6" (15 см) от устройства AUTOFEED.

8. Изучите рабочую зону и определите целесообразность установки ограждения, чтобы ограничить доступ посторонних лиц к прочистной машине и в рабочую зону. Процесс чистки канализации может оказаться грязным, кроме того посторонние могут отвлекать оператора.
 9. Расположите ножной выключатель так, чтобы иметь к нему свободный доступ. Вы должны иметь возможность удерживать направляющий шланг и рычаги устройства AUTOFEED и управлять ими, управлять ножным выключателем, а также дотянуться до переключателя ВПЕРЕД/ВЫКЛ/ОБРАТНО.
 10. Убедитесь в том, что переключатель ВПЕРЕД/ВЫКЛ/ОБРАТНО находится в положении ВЫКЛ.
 11. Проложите шнур питания по свободной траектории. Сухими руками вставьте вилку прочистной машины в розетку с надлежащим заземлением. Следите за тем, чтобы все соединения были сухими и не соприкасались с землей. Если шнур питания имеет недостаточную длину, используйте удлинитель, отвечающий следующим требованиям:
 - Находится в исправном состоянии.
 - Оборудован вилкой, аналогичной той, которая установлена на прочистной машине.
 - Предназначен для использования вне помещений и содержит маркировку W или W-A на обозначении провода (например, SOW), или соответствует конструктивным требованиям типа H05VV-F, H05RN-F или требованиям Международной электротехнической комиссии (60227 IEC 53, 60245 IEC 57).
 - Имеет провода надлежащего поперечного сечения. Для удлинительных шнуров длиной до 50' (15,2 м) используйте провода калибра 16 AWG (1,5 мм²) или толще. Для удлинительных шнуров длиной 50'-100' (15,2 м – 30,5 м) используйте провода калибра 14 AWG (2,5 мм²) или толще
- При использовании удлинительного шнура питания следует учитывать, что УЗО прочистной машины не обеспечивает защиту для удлинительного шнура. Если электрическая розетка не оборудована УЗО, рекомендуется использовать вилку с защитой УЗО между розеткой и удлинительным шнуром питания, чтобы снизить опасность поражения электрическим током в случае неисправности удлинительного шнура.

Руководство по эксплуатации

⚠ ВНИМАНИЕ

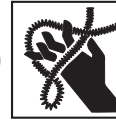

Обязательно надевайте защитные очки, чтобы защитить глаза от грязи и других инородных тел.

Обязательно надевайте пригодные к эксплуатации кожаные рабочие перчатки. Латексные или не облегающие руку перчатки или ветошь могут намотаться на трос, что может привести к серьезной травме. Надевайте латексные или резиновые перчатки только под кожаные рабочие перчатки. Не используйте поврежденные перчатки для чистки канализации.

Обязательно используйте соответствующие индивидуальные средства защиты при работе с оборудованием для чистки канализации. Водостоки могут содержать химикаты, бактерии и другие вещества, которые могут быть токсичны, заразны, вызывать ожоги или другие серьезные травмы. Обязательными средствами индивидуальной защиты являются защитные очки и кожаные рабочие перчатки, кроме них можно использовать такие средства, как латексные или резиновые перчатки, защитные маски, закрытые защитные очки, защитная спецодежда, респираторы и обувь со стальным носком.

Не допускайте остановки вращения конца троса во время работы машины. Это может создать механическое перенапряжение троса и привести к его перекручиванию, перегибу или обрыву. Перекручивание, перегиб или обрыв троса могут стать причиной ушиба или перелома.

Рукой в перчатке удерживайте направляющий шланг/устройство AUTOFEED все время, пока машина работает. Это обеспечивает лучшее управление тросом и помогает предотвратить его перекручивание, перегиб или обрыв. Перекручивание, перегиб или обрыв троса могут стать причиной ушиба или перелома.

Установите машину так, чтобы устройство AUTOFEED находилось на расстоянии не более 6" (15 см) от входного отверстия канализации, или используйте подходящую опору для вытянутого троса, если расстояние превышает 6". Увеличение расстояния может вызвать проблемы в управлении, которые приведут к перекручиванию, перегибу или обрыву троса. Перекручивание, перегиб или обрыв троса могут стать причиной ушиба или перелома.

Управление тросом и ножным выключателем должен осуществлять один оператор. Если конец троса прекратил вращение, оператор должен

иметь возможность выключить электродвигатель машины во избежание перекручивания, перегиба или обрыва троса. Перекручивание, перегиб или обрыв троса могут стать причиной ушиба или перелома.

Чтобы снизить опасность травмирования вследствие перекручивания или поломки троса, захлестывания концов троса, опрокидывания машины, химических ожогов, инфекций и других причин, необходимо соблюдать требования инструкции по эксплуатации.

1. Убедитесь, что машина и рабочая зона подготовлены должным образом, и в рабочей зоне нет посторонних и других отвлекающих моментов.

2. Вытяните трос из машины и введите его в канализационную трубу. Чтобы конец троса не выскочил наружу из трубы и не захлестнулся при пуске машины, трос необходимо ввести внутрь канализационной трубы на длину не менее одного фута (0,3 м).

Направляйте трос от выходного отверстия машины непосредственно во входное отверстие канализационной трубы, стараясь минимизировать длину вытянутого троса и изменения направления подачи. Не следует сильно изгибать трос – это повышает опасность его перекручивания или обрыва.

3. Займите удобное рабочее положение, которое обеспечит управление тросом и машиной (см. Рис. 9):

- Убедитесь, что вы можете управлять ножным выключателем. Пока не нажимайте на ножной выключатель. В случае опасности вы должны иметь возможность отпустить ножной выключатель.

- Убедитесь, что вы занимаете устойчивое положение, вам не требуется далеко тянуться, и вы случайно не натолкнетесь на ножной выключатель, прочистную машину, канализационную трубу или другие опасные препятствия.

- Вы должны иметь возможность удерживать направляющий шланг и управлять рычагами устройства AUTOFEED по мере подачи троса в канализацию и в засор.

- Вы должны иметь возможность дотянуться до переключателя ВПЕРЕД/ВЫКЛ/ОБРАТНО.



Рис. 8 – В рабочем положении

4. Установите переключатель ВПЕРЕД/ВЫКЛ/ОБРАТНО в положение ВПЕРЕД. Пока не нажимайте на ножной выключатель. Не допускайте вращения троса в обратном направлении за исключением случаев, конкретно описанных в этих инструкциях. Работа прочистной машины в направлении ОБРАТНО может повредить трос.

Подача троса в канализационную трубу

Возьмитесь за устройство AUTOFEED одной рукой и удерживайте его, так чтобы торец устройства находился на расстоянии не более 6" (15 см) от входного отверстия канализационной трубы (см. Рис. 7). Направляющий шланг помогает защитить сантехнику от повреждения и удерживает жидкость, которая сбрасывается с троса по мере его вытягивания из канализационной трубы. Если расстояние между устройством AUTOFEED и входным отверстием канализационной трубы превышает 6" (15 см), трос не будет иметь надежной опоры, что может привести к его перекручиванию, перегибу или обрыву.

Обращайте внимание на то, как направляющий шланг ощущается в руке. Так как трос находится внутри направляющего шланга, то слабее ощущается нагрузка на трос, и может быть трудно распознать, вращается конец троса или нет. Если конец троса не вращается, значит, канализационная труба не прочищается.



Рис. 9 – Рычаг подачи троса вперед/движения назад

Убедитесь, что трос введен внутрь канализационной трубы на длину не менее одного фута, а торец устройства AUTOFEED находится не дальше 6" (15 см) от входного отверстия канализационной трубы. Нажмите на ножной выключатель, чтобы запустить машину. Чтобы подать трос вперед в канализационную трубу, нажмите рычаг ПОДАЧА ВПЕРЕД (Рис. 9). Вращающийся трос начнет поступать в канализационную трубу.

Проход через гидрозатворы или другие переходы

Если прохождение троса через гидрозатвор затруднено, можно применять указанные ниже методы или сочетание методов.

- Во-первых, резкие толчки троса/направляющего шланга вниз, как при вращении троса, так и без него, могут помочь протолкнуть трос через гидрозатвор.
- Второй метод заключается в том, чтобы на несколько секунд запустить прочистную машину в обратном направлении (ОБРАТНО), одновременно толкая трос/направляющий шланг. Эту операцию следует выполнять только, чтобы трос начал проходить через гидрозатвор. Вращение троса в обратном направлении может повредить его. При вращении троса в направлении ОБРАТНО рычаг ПОДАЧА ВПЕРЕД будет извлекать трос, а рычаг ДВИЖЕНИЕ НАЗАД будет подавать трос вперед.

Если эти методы не работают, попробуйте использовать трос меньшего диаметра или более гибкий трос, или другой инструмент RIDGID для чистки канализации.

Процедура чистки канализации

Обязательно удерживайте направляющий шланг/устройство AUTOFEED, по крайней мере, одной рукой. Обращайте внимание на то, как направляющий шланг ощущается в руке, и следите за вращением барабана.

По мере подачи троса в канализационную трубу, вы можете ощущать и видеть, что трос/барабан замедляется, и ощущать, как направляющий шланг начинает нагружаться или накручиваться (это ощущается так,

как будто направляющий шланг начинает перекручиваться или изгибаться). Возможно, трос при этом проходит стык в канализационной трубе (гидрозатвор, колено и др.), небольшой засор в канализационной трубе (жир и пр.) или серьезный засор. Медленно и осторожно подавайте трос вперед. Не допускайте накручивания троса перед входным отверстием канализационной трубы. Это может привести к перекручиванию, перегибу или обрыву троса. Удерживайте торец устройства AUTOFEED не дальше 6" (15 см) от входного отверстия канализационной трубы.

Обращайте внимание на длину троса, поданного в канализационную трубу. Подача троса в канализационную трубу большего диаметра или в аналогичный переход может привести к перегибу или завязыванию троса узлом, что не позволит вытянуть трос из канализации. Во избежание проблем минимизируйте длину троса, подаваемого в переход. Длину троса в барабане можно отслеживать через прозрачную переднюю часть корпуса (Рис. 10).



Рис. 10 – Контроль троса в барабане

Удаление засора

Если конец троса прекращает вращаться, то это означает, что он больше не прочищает канализационную трубу. Если конец троса застрял в засоре, а на прочистную машину продолжает подаваться электропитание, трос начнет накручиваться (это может ощущаться как перекручивание или изгиб направляющего шланга) или собираться перед входным отверстием канализационной трубы. Удерживая направляющий шланг рукой, вы можете почувствовать, как он накручивается, и управлять тросом. Как только вы почувствуете, что трос закручивается или конец троса прекратил вращение, немедленно отпустите рычаг ПОДАЧА ВПЕРЕД и нажмите рычаг ДВИЖЕНИЕ НАЗАД, чтобы освободить конец троса из засора. Не допускайте вращения троса, если его конец застрял в засоре. Если конец троса прекратил вращение, а барабан продолжает вращаться, это может привести к перекручиванию, перегибу или обрыву троса.

Как только конец троса будет освобожден из засора и продолжит вращение, можно будет снова медленно подавать вращающийся конец троса в засор. Необходимо "задержать" вращающийся конец троса в засоре на некоторое время, чтобы полностью разрушить засор. Не пытайтесь с силой проталкивать конец троса сквозь засор. Поработайте тросом таким образом до тех пор, пока он полностью не пройдет засор (или засоры), и вода не начнет протекать по канализационной трубе.

Во время прочистки засора конец троса может забиться мусором и частицами засора. Это может затруднить дальнейшее перемещение троса вперед. Необходимо извлечь трос из канализационной трубы и удалить мусор. См. раздел "Извлечение троса".

Если конец троса продолжает застревать в засоре, возможно, необходимо использовать другой инструмент для чистки канализации RIDGID.

Обращение с застрявшим инструментом

Если конец троса прекратил вращение, и трос не удается вытянуть назад из засора, отпустите ножной выключатель, крепко удерживайте устройство AUTOFEED и направляющий шланг и отпустите рычаг подачи. Продолжайте удерживать направляющий шланг, в противном случае могут возникнуть перегиб, перекручивание и обрыв троса. Электродвигатель остановится, а трос и барабан будут вращаться в обратном направлении до тех пор, пока аккумулированная тросом энергия не будет высвобождена. Продолжайте удерживать устройство AUTOFEED и направляющий шланг, пока не ослабнет действие механических напряжений. Установите переключатель ВПЕРЕД/ВЫКЛ/ОБРАТНО в положение ВЫКЛ.

Освобождение застрявшего инструмента

Если трос застрял в засоре, удерживайте переключатель ВПЕРЕД/ВЫКЛ/ОБРАТНО в положении ОБРАТНО. Отпустив оба рычага устройства AUTOFEED, нажмите на ножной выключатель на несколько секунд, пока трос не освободится из засора. Запрещается эксплуатировать машину в режиме ОБРАТНО дольше, чем требуется для освобождения конца троса из засора, иначе трос может быть поврежден. Установите переключатель ВПЕРЕД/ВЫКЛ/ОБРАТНО в положение ВПЕРЕД и продолжайте чистку канализации.



Рис. 11 – Извлечение троса

Извлечение троса

1. После прочистки канализационной трубы, по возможности, начните подавать в нее воду, чтобы смыть потоком воды мусор из магистрали и очистить извлекаемый трос. Для этого можно открыть водопроводный кран в системе или использовать другие способы. Обращайте внимание на уровень воды, так как канализационная труба может снова засориться.
2. Переключатель ВПЕРЕД/ВЫКЛ/ОБРАТНО должен быть установлен в положение ВПЕРЕД – запрещается извлекать трос с переключателем в положении ОБРАТНО, это может привести к повреждению троса. Как и при подаче троса в канализационную трубу, трос может застрять в процессе извлечения. Для извлечения троса нажмите рычаг ДВИЖЕНИЕ НАЗАД (Рис. 11). Чтобы обеспечить контроль, крепко удерживайте руками устройство AUTOFEED и направляющий шланг. Конец троса может застрять в процессе извлечения. Продолжайте извлекать трос, пока инструмент не окажется прямо в отверстии канализационной трубы. Отпустите рычаг.
3. Отпустите ножной выключатель, дождитесь полной остановки барабана. Не вытягивайте конец троса из канализационной трубы, пока трос вращается. Инструмент может захлестнуться и причинить серьезную травму.
4. Установите переключатель ВПЕРЕД/ВЫКЛ/ОБРАТНО в положение ВЫКЛ и сухими руками отсоедините машину от розетки электропитания. Рукой

вытяните из канализационной трубы оставшийся трос и заправьте его в прочистную машину. При необходимости продолжите очистку, соблюдая приведенную выше методику. Для полной очистки рекомендуется выполнить несколько проходов сквозь трубу.

Слив воды из машины

Если необходимо слить воду из машины, выключите ее и сухими руками отсоедините машину от розетки электропитания. Снимите сливную пробку (см. Рис. 1) и слейте воду. При необходимости можно приподнять заднюю часть машины.

Подготовка к транспортировке

Намотайте шнур электропитания и шланг ножного выключателя на намотку для шнура. Закрепите, как показано на Рис. 12. Закрепите устройство AUTOFEED на крюке.



Рис. 12 – Подготовка к транспортировке

Инструкция по техническому обслуживанию

⚠ ВНИМАНИЕ

Перед выполнением любого технического обслуживания необходимо установить переключатель ВПЕРЕД/ВЫКЛ/ОБРАТНО в положение ВЫКЛ и отсоединить машину от электропитания.

При выполнении технического обслуживания обязательно надевайте защитные очки и другие надлежащие средства защиты.

Открытие прочистной машины/снятие барабана

Чтобы открыть машину для очистки или замены троса:

1. При необходимости слейте воду из машины. Снимите направляющий шланг (см. раздел "Сборка").
2. Заправьте трос в барабан.

3. Слегка отверните (но не извлекайте) три (3) винта крышки. (См. Рис. 13).
4. Стяните переднюю часть корпуса.
5. Снимите барабан, потянув его вперед.
6. Для сборки выполните процесс в обратном порядке. Возможно, потребуется повернуть барабан, чтобы насадить его на привод. Проверьте правильность установки шайбы на барабан.



Рис. 13 – Открывание прочистной машины

Чистка

После каждого использования необходимо очистить машину. Снимите с машины направляющий шланг и барабан/трос. При необходимости можно использовать мягкое моющее средство или антибактериальный раствор. Запрещается использовать растворители, абразивы и другие агрессивные моющие средства.

Машина – Оботрите машину и протрите изнутри полость барабана влажной мягкой тканью. Запрещается погружать машину в воду или промывать ее водой. Не следует допускать попадания воды в электродвигатель или на другие электрические компоненты. Перед подключением к электросети и началом эксплуатации убедитесь, что машина полностью высохла.

Передняя часть корпуса – Снимите с машины, промойте водой и протрите начисто влажной мягкой тканью.

Барабан и трос – Промойте барабан и трос водой после каждого использования, чтобы предотвратить повреждающее воздействие грязи и составов для чистки канализации. Перед установкой барабана на место дождитесь его высыхания, чтобы уменьшить ржавление троса.

Устройство AUTOFEED – Промойте узел AUTOFEED водой и смажьте легким машинным маслом.

Направляющий шланг – Промойте водой и просушите.

Замена троса

1. Снимите направляющий шланг (см. раздел "Сборка") и переднюю часть корпуса/барабан (Рис. 13).
2. Стяните трос с передней части барабана.
3. Отверните пять (5) винтов, удерживающих заднюю стенку барабана (Рис. 14).
4. Отсоедините конец троса от задней стенки барабана (Рис. 15). Полностью снимите трос с барабана.
5. Заправьте конец нового троса сквозь выходное отверстие барабана. Прикрепите конец к стенке барабана, как показано на Рис. 15.



Рис. 14 – Снятие задней стенки барабана

6. Положите барабан на заднюю стенку и вручную заправьте новый трос в барабан.

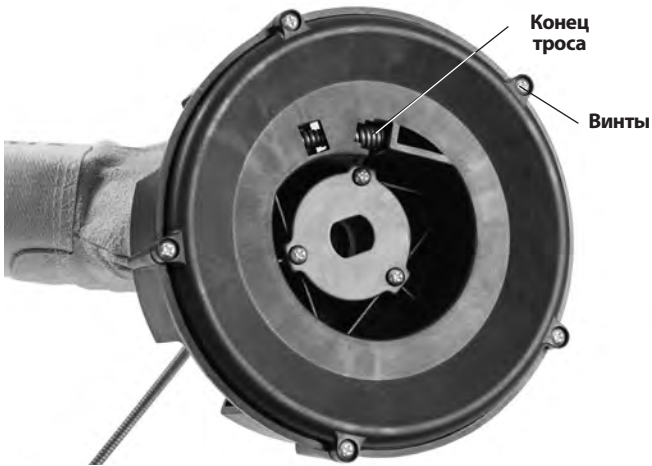

Рис. 15 – Крепление троса к внутреннему барабану

7. Установите барабан в машину (Рис. 16). Проверните барабан, чтобы установить его на место.

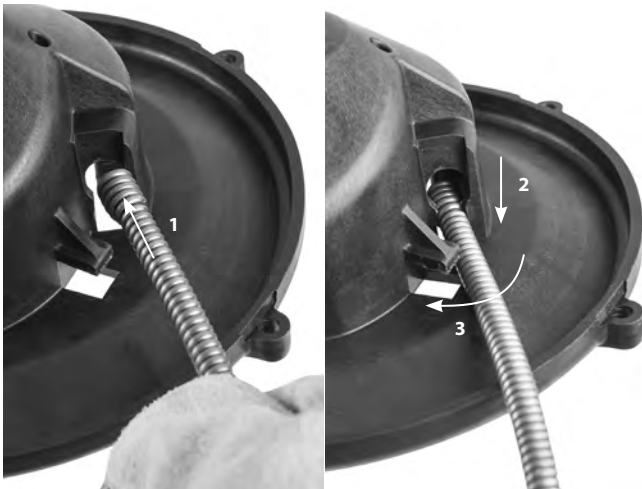

Рис. 16 – Установка барабана в машину

8. Установите переднюю часть корпуса и направляющий шланг.

Дополнительные принадлежности

⚠ ВНИМАНИЕ

Для снижения риска тяжелой травмы используйте только указанные ниже принадлежности, специально разработанные и рекомендованные к применению с прочистной машиной RIDGID PowerClear.

	№ по каталогу	№ модели	Описание
	41937	—	Перчатки для прочистных работ RIDGID, кожаные
	55983	—	Трос 1/4" x 30' (6 мм x 9,1 м) MAXCORE™ 50

Более подробную информацию об оборудовании, поставляемом для прочистной машины PowerClear, можно найти в каталоге RIDGID и на сайте RIDGID.com.

Хранение инструмента

⚠ ВНИМАНИЕ Прочистную машину следует хранить в сухом состоянии в помещении, при хранении вне помещения инструмент необходимо тщательно накрыть. Машину надлежит хранить в запираемом помещении, недоступном для детей и людей, которые не знакомы с инструментами для чистки канализации. Этот инструмент может причинить серьезные травмы в руках неквалифицированных пользователей.

Обслуживание и ремонт

⚠ ВНИМАНИЕ

Неадекватное обслуживание или ремонт могут сделать эксплуатацию прибора небезопасной.

В разделе *Инструкция по техническому обслуживанию* рассмотрены большинство операций обслуживания этой машины. Любые проблемы, не рассмотренные в этом разделе, должен устранять только уполномоченный техник по обслуживанию оборудования RIDGID.

Инструмент следует направить в независимый сервис-центр RIDGID или вернуть на завод-изготовитель. Используйте только запасные части RIDGID.

Для получения информации о ближайшем независимом сервис-центре RIDGID, а также с любыми вопросами по обслуживанию и ремонту:

- Обратитесь к местному дистрибьютору RIDGID.
- Чтобы найти контактный телефон местного дистрибьютора RIDGID, войдите на сайт RIDGID.com.
- Обратитесь в Отдел технического обслуживания компании Ridge Tool по адресу rtctechservices@emerson.com. В США и Канаде можно также позвонить по номеру (800) 519-3456.

Утилизация

Детали прочистной машины PowerClear содержат ценные материалы и подлежат повторной переработке. В своем регионе вы можете найти компании, специализирующиеся на утилизации. Утилизируйте компоненты в соответствии со всеми применимыми нормативами. Узнайте дополнительную информацию в местной организации по утилизации отходов.



Для стран ЕС: Запрещается утилизировать электрическое оборудование вместе с бытовыми отходами!

В соответствии с Европейской директивой 2012/19/EU по утилизации электрического и электронного оборудования, электрическое оборудование, не пригодное для дальнейшего использования, следует собирать отдельно и утилизировать безопасным для окружающей среды способом.

Поиск и устранение неисправностей

ПРОБЛЕМА	ВОЗМОЖНЫЕ ПРИЧИНЫ	РЕШЕНИЕ
Трос перекручивается или обрывается.	К тросу прилагают усилие.	Не прикладывайте чрезмерные усилия к тросу! Прочистная спираль должна сделать свою работу.
	Трос используется для трубы несоответствующего диаметра.	Используйте трос, соответствующий размеру трубы.
	Электродвигатель переключен в режим обратного хода.	Используйте вращение в обратном направлении, только если трос застрял в засоре.
	Трос подвергся воздействию кислоты.	Регулярно очищайте тросы.
	Трос изношен. Ненадлежащая опора для троса.	Если трос изношен, замените его. Обеспечьте для троса надлежащую опору, см. инструкции.
Трос прекращает вращение при нажатом ножном выключателе. Запускается снова при повторном нажатии ножного выключателя.	Дырка в ножном выключателе или в шланге.	Замените поврежденный компонент.
	Дырка в мембране переключателя.	Если проблем с педалью или шлангом не обнаружено, замените мембранный переключатель.
Трос вращается в одном направлении, а в другом - нет.	Неисправен переключатель ВПЕРЕД/ВЫКЛ/ОБРАТНО.	Замените переключатель.
Устройство защитного отключения срабатывает, когда вилку электропитания машины вставляют в розетку или когда нажимают ножную педаль.	Поврежден шнур электропитания.	Замените шнур в комплекте.
	Короткое замыкание в электродвигателе.	Передайте электродвигатель в ближайший независимый сервис-центр RIDGID.
	Неисправно устройство защитного отключения.	Замените шнур в комплекте.
Устройство AUTOFEED не работает.	Влага в электродвигателе, в коробке переключателя или на вилке.	Передайте прочистную машину в ближайший независимый сервис-центр RIDGID.
	Устройство AUTOFEED засорено. Устройство AUTOFEED нуждается в смазке.	Очистите устройство AUTOFEED. Смажьте устройство AUTOFEED легким машинным маслом.
Машина дрожит или движется во время чистки канализации.	Трос распределен неравномерно.	Вытяните трос полностью и заправьте его снова, распределяя равномерно по барабану.
	Упоры не стоят на земле.	Поставьте машину на ровную устойчивую поверхность.
	Неровная поверхность земли.	Поставьте машину на ровную устойчивую поверхность.

Kanal Temizleyici

PowerClear™ Kanal Temizleme Makinesi



⚠ UYARI!

Bu aleti kullanmadan önce kullanıcı kılavuzunu dikkatle okuyun. Bu kılavuzun içeriğinin anlaşılmasında ve ona uyulmaması elektrik çarpması, yangın ve/veya ağır yaralanmalara yol açabilir.

PowerClear™ Kanal Temizleme Makinesi

Aşağıdaki Seri Numarası'nı kaydedin ve isim levhasındaki ürün seri numarasını muhafaza edin.

Seri
No.

İçindekiler

Makine Seri Numarası için Kayıt Formu	349
Güvenlik Sembolleri	351
Genel Elektrikli Alet Güvenlik Uyarıları	351
Çalışma Alanı Güvenliği	351
Elektrik Güvenliği.....	351
Kişisel Güvenlik.....	352
Elektrikli Alet Kullanımı ve Bakımı	352
Servis.....	352
Özel Güvenlik Bilgileri	352
Kanal Temizlik Makinesi Güvenliği	352
Açıklama ve Teknik Özellikler	353
Açıklama	353
Teknik Özellikler	354
Düğme Simgeleri.....	354
Makinenin Montajı	354
Kılavuz Hortum/AUTOFEED Montajının Yapılandırılması	355
Kullanım-Öncesi Kontrol	355
Makine ve Çalışma Alanının Kurulması	356
Çalıştırma Talimatları	358
Kablonun Kanala Beslenmesi	359
Kapanlardan veya Diğer Geçişlerden Geçme	359
Kanalın temizlenmesi.....	359
Tıkanıklığın Açılması.....	359
Sıkışmış Bir Aletin Kullanılması	360
Sıkışmış Bir Aletin Kurtarılması	360
Kablonun geri toplanması.....	360
Makinenin Boşlatılması	361
Nakliyeye Hazırlama	361
Bakım Talimatları	361
Kanal Temizleyicinin Açılması/Tamburun Çıkarılması	361
Temizleme	361
Kablonun Değiştirilmesi.....	361
İsteğe Bağlı Ekipman	362
Makinenin Saklanması	362
Bakım ve Onarım	362
Elden Çıkarma	363
Sorun Giderme	363
AB Uygunluk Beyanı	Arka Kapağın İçinde
Ömür Boyu Garanti	Arka Kapak

* Orijinal kılavuzun çevirisidir

Güvenlik Sembolleri

Bu kullanıcı kılavuzunda ve ürün üzerinde güvenlik sembolleri ve uyarı kelimeleri önemli güvenlik bilgilerini bildirmek için kullanılmıştır. Bu kısım, bu uyarı kelimelerinin ve sembollerin daha iyi anlaşılması için sunulmuştur.



Bu güvenlik uyarı sembolüdür. Sizi potansiyel kişisel yaralanma tehlikesine karşı uyararak için kullanılır. Muhtemel yaralanma veya ölümden sakınmak için bu sembolü izleyen tüm güvenlik mesajlarına uyun.

⚠️ TEHLİKE

TEHLİKE sakınılmadığı takdirde ölüm veya ciddi yaralanmayla sonuçlanacak tehlikeli bir durumu gösterir.

⚠️ UYARI

UYARI sakınılmadığı takdirde ölüm veya ciddi yaralanmayla sonuçlanabilecek tehlikeli bir durumu gösterir.

⚠️ DİKKAT

DİKKAT sakınılmadığı takdirde küçük veya orta derece yaralanmaya yol açabilecek tehlikeli bir durumu gösterir.

BİLDİRİM

BİLDİRİM eşyanın korunmasıyla ilgili bilgileri gösterir.



Bu sembol ekipmanı kullanmadan önce kullanıcı kılavuzunun dikkatlice okunması gerektiği anlamına gelir. Kullanıcı kılavuzu ekipmanın güvenli ve düzgün kullanımına dair önemli bilgiler içerir.



Bu sembol göz yaralanması riskini azaltmak için ekipmanı taşırken veya kullanırken daima yan korumaları olan güvenlik gözlükleri veya koruyucu gözlüklerin takılması gerektiğini gösterir.



Bu sembol el, parmak veya beden diğer kısımlarının kanal temizleme kablosuna kaptrılması, sıkışması veya ezilmesi riskini gösterir.



Bu sembol elektrik çarpması riskini gösterir.

Genel Elektrikli Alet Güvenlik Uyarıları*

⚠️ UYARI

Bu elektrikli aletle birlikte gelen tüm güvenlik uyarıları, talimatları, çizimleri ve teknik bilgileri okuyun. Aşağıda listelenen talimatların tümüne uyulmaması elektrik çarpması, yangın ve/veya ciddi yaralanmalara yol açabilir.

TÜM UYARI VE TALİMATLARI GELECEKTE BAŞVURMAK ÜZERE SAKLAYIN!

Uyarılardaki "elektrikli alet" terimi elektrik hattından (kablolu) ya da pil ile (kablesiz) çalışan elektrikli aletleri kapsar.

Çalışma Alanı Güvenliği

- Çalışma alanının temiz ve iyi aydınlatılmış olmasını sağlayın. Dağınık veya karanlık alanlar kazalara yol açabilir.
- Elektrikli aletleri alev alabilen sıvıların, gazların ya da tozların olduğu patlayıcı atmosferlerde kullanmayın. Elektrikli aletler toz ya da gazları tutuşturabilecek kıvılcımlar üretebilirler.
- Elektrikli aletleri kullanırken çocuklar ve izleyenleri uzakta tutun. Dikkatinizi dağıtan şeyler kontrolü kaybetmenize sebep olabilir.

Elektrik Güvenliği

- Elektrikli alet fişleri prizle uyumlu olmalıdır. Asla fişi herhangi bir şekilde değiştirmeyin. Topraklı (topraklı) elektrikli aletler ile herhangi bir başka adaptör fişini kullanmayın. Modifiye edilmemiş fişler ve eşleşen prizler elektrik çarpması riskini azaltır.
- Borular, radyatörler, ocaklar ve buz dolapları gibi topraklanmış yüzeylere temas etmekten kaçınınız. Vücudunuzun topraklanması durumunda elektrik çarpması riski artar.
- Elektrikli aletleri yağmura ya da ıslak koşullara maruz bırakmayın. Elektrikli alete giren su, elektrik çarpması ihtimalini artırır.
- Kabloyu amacının dışında kullanmayın. Elektrikli aleti taşımak, çekmek veya prizden çıkartmak için asla kabloyu kullanmayın. Kabloyu ısı, yağ, keskin kenarlar veya hareketli parçalardan uzak tutun. Hasar görmüş veya dolaşık kablolar elektrik çarpması riskini artırır.
- Elektrikli bir aleti açık havada kullanmak için açık havaya uygun uzatma kabloları kullanın. Açık havada kullanıma uygun kabloların kullanılması elektrik çarpması ihtimalini azaltır.
- Elektrikli aletin nemli ortamda kullanılması kaçınılmaz ise bir topraklama hatası devre kesici (GFCI) korumalı güç kaynağı kullanın. GFCI kullanımı elektrik çarpması ihtimalini azaltır.

* Bu kılavuzun Genel Elektrikli Alet Güvenlik Uyarıları bölümünde kullanılan metin, kanunlar gereği geçerli UL/CSA 62841 versiyonu standardından harfi harfine alınmıştır. Bu bölümde, pek çok farklı tipte elektrikli alet için genel güvenlik uygulamaları bulunmaktadır. Tüm önlemler her alet için geçerli olmayabilir, bazı önlemler de bu alet için geçerli değildir.

Kişisel Güvenlik

- **Dikkatli olun, ne yaptığınıza dikkat edin ve elektrikli alet kullanırken sağduyunuzu kullanın. Yorgunken ya da uyuşturucu, alkol veya ilaçların etkisindeyken elektrikli aleti kullanmayın.** Elektrikli makine kullanımı sırasında bir anlık dikkatsizlik ağır yaralanmalara yol açabilir.
- **Kişisel koruyucu ekipman kullanın. Her zaman göz koruması takın.** Toz maskeleri, kaymaz güvenlik ayakkabıları, sert şapkalar ve kulak korumaları gibi koruyucu ekipmanların kullanımı yaralanmaların azalmasını sağlar.
- **Yanlışlıkla başlatmayı önleyin. Güç kaynağına ve/veya pil takımına bağlamadan, aleti toplamadan veya taşımadan önce düğmenin KAPALI konumda olduğundan emin olun.** Elektrikli el aletlerini parmağınız düğmenin üzerindeyken taşımak veya düğme AÇIK konumdayken elektrikli el aletlerine enerji vermek kazalara davet çıkarır.
- **Elektrikli aleti AÇMADAN önce herhangi bir ayar anahtarını veya anahtarı çıkartın.** Elektrikli aletin dönen parçasına takılı olarak bırakılmış bir anahtar yaralanmalara yol açabilir.
- **Aşırı zorlamadan kullanın. Her seferinde uygun düzeyde ve dengede kullanın.** Bu, beklenmedik durumlarda elektrikli aleti daha iyi kontrol etmenizi sağlar.
- **Uygun şekilde giyinin. Bol giysiler giymeyin ve takı takmayın. Saçınızı ve giysilerinizi hareket eden parçalardan uzak tutun.** Bol giysiler, takılar ya da uzun saçlar hareket eden parçalar tarafından kapılabilir.
- **Aletler toz aspiratörü ve toplama tertibatı ile birlikte kullanılacaklarsa tüm bunların bağlı ve uygun şekilde çalıştığından emin olun.** Toz toplayıcıların kullanılması, tozlardan kaynaklı kazaları azaltabilir.
- **Aletlerin sık kullanımı dolayısıyla edinilen aşınalığın laubali davranışa ve aletle ilgili güvenlik ilkelerinin ihmaline yol açmasına izin vermeyin.** Dikkatsiz bir eylem bir saniyeden daha kısa sürede ciddi yaralanmaya neden olabilir.

Elektrikli Alet Kullanımı ve Bakımı

- **Elektrikli aleti zorlamayın. Yapacağınız işe uygun elektrikli alet kullanın.** Doğru elektrikli alet işinizi uygun tasarlandığı oranda iyi ve güvenli şekilde yapar.
- **Düğme elektrikli aleti AÇIP KAPATMIYORSA ekipmanı kullanmayın.** Düğme ile kontrol edilemeyen elektrikli aletler tehlikelidir ve tamir edilmelidir.
- **Herhangi bir ayarlama yapmadan, aksesuarları değiştirmeden veya elektrikli aletleri durdurmadan önce fişini güç kaynağından çekin ve/veya eğer pil paketini çıkartın.** Bu tür güvenlik önlemleri elektrikli makinenin kazayla çalıştırılması ihtimalini azaltır.

- **Kullanmadığınız aletlerinizi çocukların uzanamayacağı yerlerde saklayın ve elektrikli aletleri kullanma deneyimi olmayan ya da bu talimatlardan habersiz kişilerin kullanmalarına izin vermeyin.** Elektrikli aletler eğitimsiz kullanıcıların ellerinde tehlikelidir.
- **Elektrikli el aletlerinin bakımını yapın. Hareketli parçaların hizalaması veya bağlanması, parçaların kırılması ve elektrikli el aletinin çalışmasını etkileyecek diğer durumların kontrol edin. Hasarlıysa, kullanmadan önce elektrikli el aletini onarın.** Birçok kaza bakımsız elektrikli aletlerden kaynaklanır.
- **Kesme makinelerini keskin ve temiz tutun.** Uygun şekilde bakımı yapılmış keskin uçlu aletlerin takılıp kalma olasılığı düşüktür ve kontrolleri daha kolaydır.
- **Elektrikli aleti, aksesuarlarını, alet uçlarını vs. çalışma koşullarını ve yapılacak işi göz önünde bulundurarak bu talimatlara uygun olarak kullanın.** Elektrikli aletin tasarlandığı uygulama dışında kullanılması tehlikeli durumlara sebep olabilir.
- **Tutma sapları ve kavrama yerlerini kuru, temiz ve yağ ile gres bulunmayacak şekilde muhafaza edin.** Kaygan tutma sapları ve kavrama yerleri beklenmedik durumlarda aletin güvenli şekilde tutulması ve kontrol edilmesine izin vermez.

Servis

- **Elektrikli aletinizin onarımını yetkili tamircilere sadece orijinal yedek parçaları kullanarak yaptırın.** Bu, elektrikli aletin güvenliğinin devamlılığını sağlayacaktır.

Özel Güvenlik Bilgileri

⚠UYARI

Bu bölüm makineye özel önemli güvenlik bilgileri içerir.

Elektrik çarpması veya diğer ciddi yaralanma risklerini azaltmak için PowerClear Kanal Temizleme Makinesini kullanmadan önce bu önlemleri dikkatlice okuyun.

TÜM UYARI VE TALİMATLARI GELECEKTE BAŞVURMAK ÜZERE SAKLAYIN!

Operatörün kullanması için bu kılavuzu makinenin yanında bulundurun.

Kanal Temizlik Makinesi Güvenliği

- **Aleti kullanmadan önce, güç kaynağı kablosuyla birlikte verilen toprak arıza devresi kesicisini (GFCI) doğru çalıştığından emin olmak için test edin.** Düzgün çalışan bir GFCI, elektrik çarpması riskini azaltır.
- **Yalnızca bir GFCI tarafından korunan uzatma kablolarını kullanın.** Makine güç kablosundaki GFCI, uzatma kablolarından gelen elektrik çarpmalarını önlemeyecektir.

- **Dönen kabloyu yalnızca üreticinin önerdiği eldivenlerle tutun.** Lateks veya gevşek eldiven veya bezler kablo etrafında sarılabilir ve ciddi yaralanmalara neden olabilir.
- **Kablo dönerken kesicinin dönmesinin durmasına izin vermeyin.** Bu kabloyu aşırı gergin hale getirebilir ve kabloların bükülmesine, kıvrılmasına veya kopmasına ve ciddi yaralanmalara neden olabilir.
- **Hem kabloyu hem de düğmeyi bir kişi kontrol etmelidir.** Kablo ucunun dönüşü durursa kablonun bükülmesini, kıvrılmasını ve kopmasını önlemek için operatör makine motorunu DURDURABİLMELİDİR.
- **Kimyasallar, bakteriler veya diğer toksik veya enfeksiyöz maddelerin boşaltma hattından geldiğinden şüphelendiğinde, imalatçı tarafından önerilen eldivenlerin, gözlüklerin, yüz kalkanlarının, koruyucu giysilerin ve solunum cihazlarının içinde lateks veya lastik eldiven kullanın.** Kanallar, yanıklara, toksik veya bulaşıcı kimyasallara, bakterilere ve diğer maddelere sahip olabilir veya ciddi yaralanmalara neden olabilir.
- **İyi hijyen uygulayın. Aleti tutarken veya kullanırken yemeyin veya sigara içmeyin. Kanal temizleme makinesini kullandıktan veya çalıştırdıktan sonra, kanal içeriğine maruz kalan ellerinizi ve diğer vücut parçalarını yıkamak için sıcak sabunlu su kullanın.** Bu, toksik veya enfeksiyöz maddelere maruz kalma nedeniyle sağlık tehlikesi riskini azaltmaya yardımcı olacaktır.
- **Yalnızca önerilen kanal boyutları için kanal temizleyiciyi kullanın.** Yanlış boyutlu kanal temizleyiciyi kullanmak, kablonun bükülmesine, kıvrılmasına veya kopmasına ve yaralanmalara neden olabilir.
- **Makine çalışırken kılavuz hortum/AUTOFEED® ünitesi üzerinde eldivenli elinizi tutun.** Bu, kablonun daha iyi kontrol edilmesini sağlar ve kablonun bükülmesini, kıvrılmasını ve kopmasını ve ciddi yaralanmalara önlemeye yardımcı olur.
- **Makineyi, AUTOFEED ünitesini kanal girişinin 6" (15 cm) içinde olacak şekilde konumlandırın veya mesafe 6" (15 cm) 'yi aştığında açıkta kalan kabloyu düzgün şekilde destekleyin.** Daha büyük mesafeler, kontrol problemlerine yol açarak kablonun bükülmesine, kıvrılmasına veya kopmasına neden olabilir. Kabloyu bükmek, kıvrırmak veya koparmak, çarpma veya ezilme yaralanmalara neden olabilir.
- **Bu kılavuzda açıklanan dışında makineyi REV (GERİ) dönüşte çalıştırmayın.** Ters yönde çalıştırmak kablo hasarına neden olabilir ve kablo ucunu tıkanıklıklardan uzaklaştırmak için kullanılır.

- **Ellerinizi dönen tambur ve kılavuz borudan uzak tutun.** Makine fişi çekilmedikçe tambura erişmeyin. Hareketli parçalara eliniz sıkışabilir.
- **Bol giysiler giymeyin ve takı takmayın. Saçınızı ve giysilerinizi hareket eden parçalardan uzak tutun.** Bol giysiler, takılar ya da saçlar hareket eden parçalar tarafından kapılabilir.
- **Operatör veya makine suyun içinde duruyorsa bu makineyi çalıştırmayın.** Elektrikli bir cihazın suyun içinde kullanılması elektrik çarpması riskini artırır.

Bu RIDGID® ürünü ile ilgili sorularınız için:

- Bulduğunuz bölgedeki RIDGID® bayisi ile irtibata geçin.
- Yerel RIDGID irtibat noktasının iletişim bilgilerine erişmek için RIDGID.com adresini ziyaret edin.
- Ridge Tool Teknik Servis Departmanı ile rtctechservices@emerson.com adresi veya ABD ve Kanada'da iseniz (800) 519-3456 telefon numarasını üzerinden irtibata geçin.

Açıklama ve Teknik Özellikler

Açıklama

RIDGID® PowerClear™ Kanal Temizleme makinesi lavabo, küvetler ve duşlardaki ¾" (20 mm) ila 1½" (40 mm) kanal hatlarını temizlemek için tasarlanmıştır. 30' (9 m) kablo ile donatılmıştır.

PowerClear Kanal Temizleyici dakikada 18' oranla kolu itmek suretiyle kabloyu ilerleten ve geri toplayan bir 2 yollu AUTOFEED® kablo besleme mekanizmasına sahiptir. Yapılandırılabilir bir kılavuz hortum AUTOFEED ünitesi ile birlikte karışıklığı minimize edecek ve tespit elemanlarını korumaya yardımcı olacak şekilde kablonun doğrudan kanala beslenmesine izin verir.

Bir FOR/OFF/REV (İLERİ/KAPALI/GERİ) düğmesi makara ve kablonun dönüşünü ve pnömatik bir ayak anahtarı motorun AÇMA/KAPAMA kontrolünü kumanda eder. Dahili bir Topraklama Arızası Devre Kesicisi (GFCI) hat kablosuna entegredir.

Kanal temizleyici kablonun izlenmesine izin vermek için şeffaf bir muhafazaya sahiptir.

PowerClear Kanal Temizleyicinin tuvaletlerde kullanılması önerilmez.



Şekil 1 – PowerClear Kanal Temizleme Makinesi

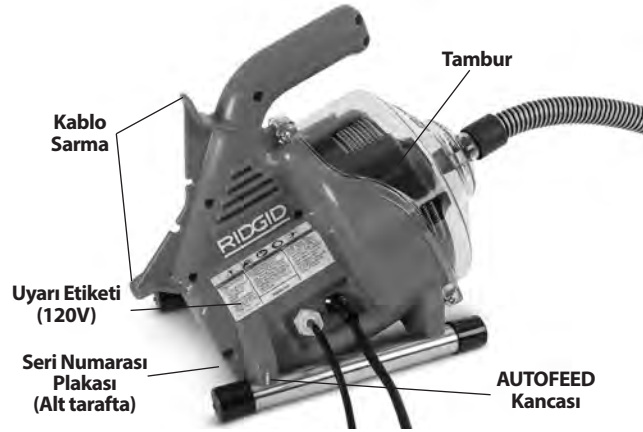

Şekil 2 – PowerClear Kanal Temizleme Makinesi

Teknik Özellikler

Hat Kapasitesi.....	3/4" – 1 1/2" (20 mm - 40 mm)	
Tambur Kapasitesi.....	30' (9,1 m) / 1/4" (6 mm) Çapında Kablo	
Kablo	1/4" x 30' (6 mm x 9,1 m) MAXCORE™ 50 Kablo	
Motor Tipi	Üniversal	
Motor Sınıfları.....	120V	230V
	1/4 HP	120W
	0,9 Amp, 60Hz	0,5 Amp, 50Hz
Makine Teknik Özellik Bilgileri için Seri Numarası Plakasına Bakın.		
Yüksüz Hız (no).....	450 RPM	
AUTOFEED Ünitesi Besleme Hızı...	18 feet/dk. (5,5 m/dk.)	
Kontroller	İleri/KAPALI/Anlık Geri Dönüş Yönü Kontrolü	
	AÇMA/KAPAMA Pnömatik Ayak Anahtarı Motor Kontrolü	
	Yapılandırılabilir Kılavuz Hortumlu Kabloyu İlerletme/Geri Toplama	
	AUTOFEED Ünitesi	

Çalışma Sıcaklığı.....	20° - 120°F (-7° - 49°C)
Ağırlık	12 lbs (5,44 kg)
Boyutlar UxGxY	14" x 9" x 11.5" (356 mm x 229 mm x 292 mm)
Ses Basıncı (L _{PA})*	70 dB(A), K=3
Ses Gücü (L _{WA})*	79 dB(A), K=3

* Ses ölçümleri, Standart EN 62481-1'e göre standartlaştırılmış bir teste göre ölçüldür.
- Ses emisyonları bulunduğunuz yere ve bu aletlerin özel kullanımına bağlı olarak değişebilir.
- Ses için günlük maruz kalma seviyeleri her uygulama için değerlendirilmeli ve gerektiğinde uygun güvenlik önlemleri alınmalıdır. Maruz kalma seviyelerinin değerlendirilmesinde, bir alet kapalı olduğu ve kullanılmadığı zamanlar da dikkate alınmalıdır. Bu, toplam çalışma süresince maruz kalma düzeyini önemli ölçüde azaltabilir.

Düğme Simgeleri

- I İleri Dönüş (FOR)
- O Kapatma
- II Geri Dönüş (REV)

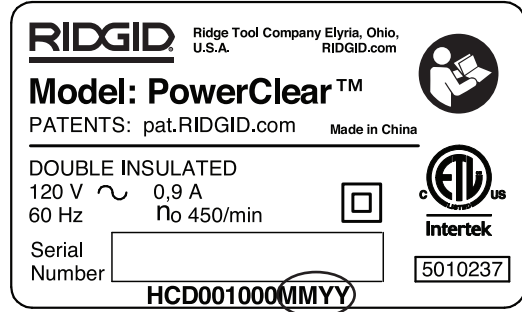

Şekil 3 – Makine Seri Numarası

Makine seri numarası muhafazanın altına yerleştirilmiştir. Son 4 hane üretim ayını ve yılını gösterir. (MM = ay, YY = yıl).

BİLDİRİM Bu makine kanalları temizlemek için yapılmıştır. Doğru şekilde kullanılırsa iyi durumda olan ve doğru şekilde tasarlanmış, üretilmiş ve bakımı yapılmış bir kanala hasar vermez. Kanal kötü durumdaysa veya doğru şekilde tasarlanmamış, üretilmemiş veya bakımı yapılmamışsa kanal temizleme işlemi etkin olmayabilir veya kanalda hasara neden olabilir. Temizlemeden önce bir kanalın durumunu belirlemenin en iyi yolu bir kamerayla yapılan görsel incelemedir. Kanal temizleyicinin yanlış kullanımı kanal temizleyiciye ve kanala zarar verebilir. Bu makine tüm tıkanıklıkları temizlemeyebilir.

Makinenin Montajı

⚠ UYARI

Kullanım esnasında ciddi yaralanma riskini azaltmak amacıyla doğru montaj için aşağıdaki prosedürleri izleyin. Montajdan önce, FOR/OFF/REV (İLERİ/KAPALI/GERİ) düğmesi OFF (KAPALI) konumda olmalı ve makinenin fişi çekilmelidir.

Kılavuz Hortum/AUTOFEED Montajının Yapılandırılması

AUTOFEED kılavuz hortumu PowerClear kanal temizleyicinin kullarımdaki kanal açıklığından ne kadar mesafeye monte edileceğine bağılı olarak bir 18" kılavuz hortumu veya bir 48" kılavuz hortumu olarak monte edilebilir. Makine mutfak veya banyo sayacı gibi lavabonun yanında doğrudan monte edildiğinde, 18" kılavuz hortum iyi çalışabilir. Makine bir küvetin dışında zemine monte edildiğinde 48" kılavuz hortumu uygun olabilir. Kullanılan kılavuz hortum uzunluğunda bağımsız olarak, AUTOFEED montajı kanal girişinden itibaren 6" (15 cm) mesafe dahilinde olmalıdır. Kılavuz hortumu 48" üzerinde uzatmayın.

1. Arzu edilirse, 18" ve 30" kılavuz hortum bölümlerini bağlayın. Bağlantı bir sıkı geçme bağlantıdır - Erkek tespit elemanını dişi tespit elemanına geçirin ve sıkı olduğunu doğrulayın.
2. Kablo ucu kapağını sökün ve atın (Yeni makine). Kılavuz hortum ve AUTOFEED ünitesinden beslemek için tamburdan yeterli miktarda kablo çekin.
3. Kabloyu kılavuz hortum boyunca besleyin. AUTOFEED ünitesi boyunca beslemek amacıyla kablonun ampul ucuna izin vermek için ADVANCE (İLERİ) ve RETRIEVE (GERİ) kollarını kaldırın.(Şekil 5).

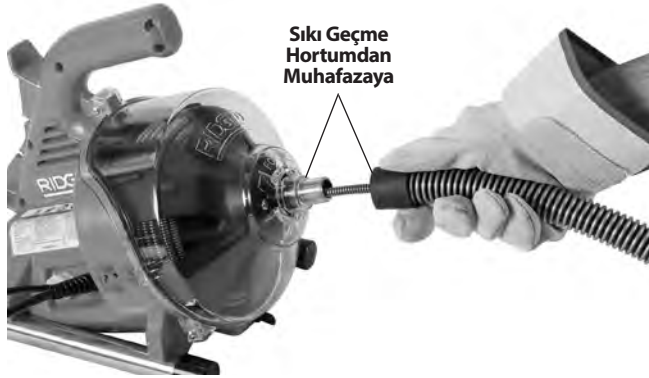

Şekil 4 – Kabloyu Kılavuz Hortumun İçine Besleme



Şekil 5 – Kabloyu AUTOFEED® Montajı Boyunca Besleme

4. ADVANCE (İLERİ) ve RETRIEVE (GERİ) kollarını serbest bırakın.

5. Kılavuz hortumunu hortumu ön muhafazanın burnu üzerine iterek makineye takın (Şekil 4). Sökmek için işlemi tersinden uygulayın.

Kullanım-Öncesi Kontrol

⚠ UYARI

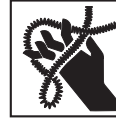

Her kullanım öncesinde, elektrik çarpması, bükülmüş veya kopmuş kablo, kimyasal yanıklar, enfeksiyonlar ve diğer nedenlerden kaynaklanan yaralanma riskini azaltmak ve kanal temizleme makinesi hasarını önlemek için kanal temizleme makinesini kontrol edin ve her türlü sorunu giderin.

Kanal temizleyicinizi kontrol ederken daima güvenlik gözlükleri, deri eldivenler ve diğer uygun koruyucu ekipmanları kullanın.

Kanal temizleyicinizi kontrol ederken daima güvenlik gözlükleri, deri eldivenler ve diğer uygun koruyucu ekipmanları kullanın.

1. Deri eldivenlerini kontrol edin. Dönen kabloya yakalanabilecek herhangi bir delik, yırtık veya gevşek bölüm bulunmayacak şekilde iyi durumda olduklarından emin olun. Yanlış veya hasarlı eldiven giymeniz önemlidir. Eldiven ellerinizi dönen kablo ve kanal içeriklerinden korur. Eldivenler deri iş eldivenleri değilse veya hasar görmüş veya yıpranmışsa, uygun eldivenler bulunana kadar makineyi kullanmayın.
2. Kanal temizleme makinesinin fişten çekildiğinden emin olun ve güç kablosunu, Topraklama Arızası Devre Kesicisini (varsa) fişi hasar açısından kontrol edin. Fiş değiştirilmişse veya kablo hasar görmüşse, elektrik çarpmasını önlemek için kablo, kalifiye bir tamir personeli tarafından değiştirilene kadar makineyi kullanmayın.
3. Kollar ve kontroller dahil kanal temizleyiciyi temizleyin. Bu, incelemeyi kolaylaştırır ve makinenin veya kontrolün elinizden kaymasını önlemeye yardımcı olur. Makineyi bakım talimatları uyarınca temizleyin ve bakımını yapın.
4. Kanal temizleme makinesini aşağıdakiler açısından kontrol edin:
 - Doğru montaj ve eksiksiz olma.
 - Kırık, aşınmış, eksik, yanlış hizalı veya yapışan parçalar olup olmadığını kontrol edin.
 - Ayak anahtarının kanal temizleme makinesine bağlandığından emin olun. Ayak anahtarı olmadan makineyi çalıştırmayın.
 - Uyarı etiketinin mevcut olması ve okunabilirliği (Bkz. Şekil 1 ve 2).
 - AUTOFEED ünitesi kollarının sorunsuz ve serbest hareketi (Şekil 9).
 - Güvenli ve normal çalışmayı etkileyebilecek başka her türlü durum.

Herhangi bir sorun bulunursa sorunlar çözülmüye kadar kanal temizleyiciyi kullanmayın.

5. Kablodan tüm kirleri temizleyin. Kabloda aşınma ve hasar olup olmadığını inceleyin. Aşağıdakilerin olup olmadığını inceleyin:
 - Kablonun dışında belirgin yassı aşınma (kablo yuvarlak telden imal edilmiştir ve profil yuvarlak olmalıdır).
 - Birden fazla veya aşırı kıvrılmalar (15 dereceye kadar hafifi kıvrılmalar düzeltilebilir).
 - Kablo bobinleri arasındaki boşluk, kablunun germe, büzüşme veya geriye doğru çalışma (REV) ile deforme olduğunu gösterir.
 - Islak ortamda veya kanal kimyasallarına maruz bırakıldığında aşırı korozyon.

Tüm bu aşınma ve hasar türleri kabloyu zayıflatır ve kullanım sırasında kablo bükülmesine, kıvrılmasına veya kopmasına neden olabilir. Kanal temizleyiciyi kullanmadan önce aşınmış veya hasarlı kabloyu değiştirin.

Kablonun makinenin dışına en fazla 6" (150 mm) kablo şekilde tamamen geri çekildiğinden emin olun. Bu çalıştırma sırasında kablunun kamçılanmasını önler.

6. FOR/OFF/REV (İLERİ/KAPALI/GERİ) (I/O/II) düğmesinin OFF (KAPALI) konuma getirildiğinden emin olun.
 7. Kuru ellerle kabloyu topraklı prize düzgün şekilde takın. Doğru çalıştığından emin olmak için elektrik kablosundaki GFCI'yi (varsa) test edin. Test düğmesi içeri itildiğinde, "RESET" (SIFIRLAMA) ibareli kırmızı düğme biraz yukarı çıkar ve makine çalışmaz. Kırmızı RESET (SIFIRLAMA) düğmesini içeri bastırarak yeniden etkinleştirin. GFCI düzgün çalışmıyorsa kabloyu prizden çekin ve GFCI onarıncaya kadar kanal temizleme makinesini kullanmayın.
 8. FOR/OFF/REV (İLERİ/KAPALI/GERİ) düğmesini FOR (İLERİ) konumuna getirin. Ayak anahtarına basın ve tamburun dönüş yönünü not edin. Ayak anahtarı makinenin çalışmasını kontrol etmezse, ayak anahtarı onarılana kadar makineyi kullanmayın. Tambur, tamburun önünden bakıldığında saat yönünün tersine dönmeli ve ön muhafazada gösterilen tambur yönüne uymalıdır (*Şekil 10*).
- Ayak anahtarını bırakın ve tambur tamamen duruncaya kadar bekleyin. FOR/OFF/REV (İLERİ/KAPALI/GERİ) düğmesini REV (GERİ) konumda tutun ve kanal temizleyicinin geri yönde düzgün çalışıp çalışmadığını teyit etmek için yukarıdaki testleri tekrarlayın. Doğru çalışmıyorsa, onarılana kadar makineyi kullanmayın.
9. İnceleme tamamlandıktan sonra FOR/OFF/REV (İLERİ/KAPALI/GERİ) düğmesini OFF (KAPALI) konuma getirin ve kuru ellerle makinenin fişini çekin.

Makine ve Çalışma Alanının Kurulması

⚠ UYARI



Elektrik çarpması, bükülmüş veya kopmuş kablo, kimyasal yanıklar, enfeksiyonlar ve diğer nedenlerden kaynaklanan yaralanma riskini azaltmak ve kanal temizleme makinesi hasarını önlemek için kanal temizleme makinesini ve çalışma alanını bu prosedürlere göre hazırlayın.

Kanal temizleyicini kurarken daima güvenlik gözlükleri ve diğer uygun koruyucu ekipmanları kullanın.

1. Çalışma alanını aşağıdakiler açısından kontrol edin:
 - Yeterli ışıklandırma.
 - Yanıcı sıvılar, alev alabilir buhar veya tozlar. Alanda böyle bir kaynak olması durumunda tanımlayıp düzeltene kadar çalışma yapmayın. Kanal temizleyici patlama korumalı değildir ve kıvılcım oluşturabilir.
 - Tüm ekipman ve operatör için temiz, düz, sabit ve kuru bir yer olmalıdır. Makineyi suyun içinde dururken kullanmayın. Gerekirse, çalışma alanındaki suyu giderin.
 - Doğru voltaja sahip düzgün bir şekilde topraklanmış elektrik prizi. Gerekli voltaj için makine seri numarası plakasını kontrol edin. Üç dişli veya GFCI prizler düzgün şekilde topraklanmamış olabilir. Emin olmadığınız durumlarda prizi yetkili bir elektrik teknisyenine kontrol ettirin.
 - Elektrik prizine giden, elektrik kablosuna zarar verebilecek herhangi bir engelin olmadığı açık bir güzergâh.
2. Temizlenecek kanalı inceleyin. Mümkünse, kanala erişim noktalarını, boyutları ve uzunlukları, ana hatlara mesafeyi, tıkanıklığın yapısını, kanal temizleme kimyasallarının veya diğer kimyasalların vb. olup olmadığını belirleyin. Kanalda kimyasallar bulunması durumunda söz konusu kimyasalların çevresinde çalışmak için gerekli özel güvenlik önlemlerinin anlaşılması büyük önem taşır. Gerekli bilgiler için kimyasalın imalatçısıyla irtibata geçin.
3. -Uygulama için doğru ekipmanı belirleyin. *Teknik Özelliklere bakın.*
PowerClear Kanal Temizleyicinin tuvaletlerde kullanılması önerilmez.
Diğer uygulamalar için kanal temizleyicileri, RIDGID.com adresinde bulunan Ridge Tool Kataloğuna bakılarak bulunabilir.
4. Tüm ekipmanın doğru bir şekilde kontrol edildiğinden emin olun.

5. Gerekirse çalışma alanına koruyucu kapaklar yerleştirin. Kanal temizleme işlemi pis olabilir.
6. Gerekirse, temizlenecek kanala erişmek için uygun adımları uygulayın.
 - Çoğu kanal için, kablo kanaldaki artı şeklindeki deliklerden geçirilebilir (Şekil 6A).
 - Kanal tapasına sahip bir lavabo için: Kaldırma çubuğunu ve kanal tapasını çıkarın. Ortaya çıkabilecek suyun yakalanması için bir gider veya kapanın altına bir kap yerleştirin. (Şekil 6B).
 - Diğer lavabolar için bir gider tapası veya kapanının çıkarılması gerekebilir. Ortaya çıkabilecek suyun yakalanması için bir gider veya kapanın altına bir kap yerleştirin. (Şekil 6C).
 - Küvet taşması: Küvetler için asla kanal boyunca ilerletmeye çalışmayın, bu kabloya zarar verecektir. Kanala erişmek için taşma plakasını ve herhangi bir diğer mekanizmayı sökün (Şekil 6D).

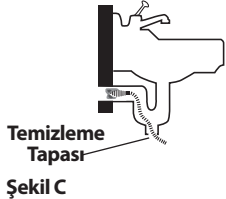
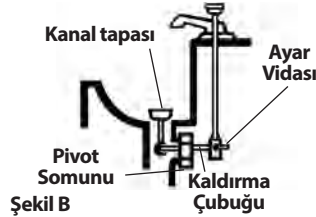
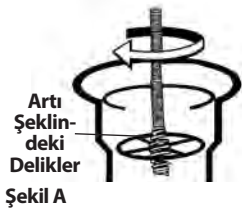

Şekil 6 – Kanal Erişimi

7. Kanal temizleme makinesini kauçuk ayaklara kare şeklinde ve sıkı oturacak şekilde yerleştirin. Makineyi, halı üzerine veya makinenin altındaki hava deliklerini engelleyebilecek diğer yüzeylere yerleştirmeyin. AUTOFEED ünitesinin ucu, kanal erişiminden en fazla 6" (15 cm) mesafede olmalıdır. Bu konuma gelmek için kılavuz hortum kıvrılmamalı veya bükülmemelidir. Kanal erişiminden uzaklaştığında, kablonun bükülme veya kıvrılma riski artar. Makine tambur açıklığı ile birlikte kanal erişiminden en fazla 6" (15 cm) mesafeye yerleştirilemezse, benzer büyüklükteki boru ve bağlantı parçaları ile kanal erişimini uzatın (Şekil 7). Yanlış kablo desteği, kablonun kıvrılıp bükülmesine ve kablonun zarar görmesine ya da operatörün yaralanmasına neden olabilir.

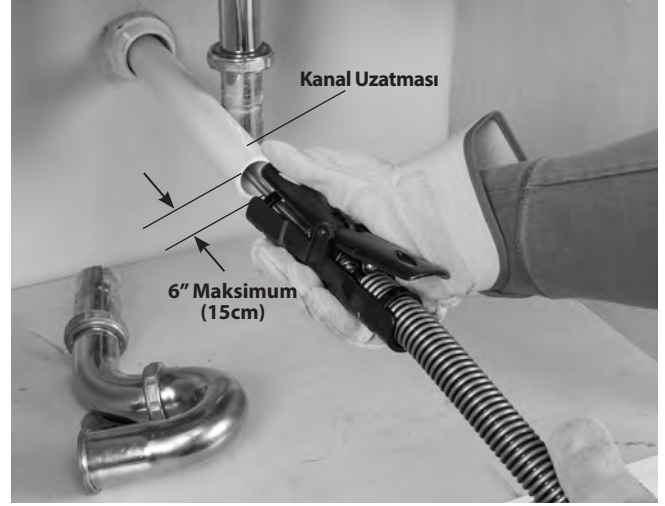

Şekil 7 – AUTOFEED Ünitesinden 6" (15 cm) dahilinde Kanalın Uzatılmasına Örnek.

8. Çalışma alanını değerlendirin ve kanal temizleme makinesi ile çalışma alanından izleyicileri uzak tutmak için bariyer gerekip gerekmediğini belirleyin. Kanal temizleme işlemi pis olabilir ve izleyiciler operatörün dikkatini dağıtabilir.
9. Ayak anahtarını kolay erişilecek şekilde yerleştirin. Kılavuz hortumu ve AUTOFEED kollarını tutabilmeli ve kontrol edebilmeli, ayak anahtarını kontrol edebilmeli ve FOR/OFF/REV (İLERİ/KAPALI/GERİ) düğmesine erişebilmelisiniz.
10. FOR/OFF/REV anahtarının OFF (KAPALI) konumunda olduğunu doğrulayın.
11. Kabloyu açık yol boyunca ilerletin. Kuru ellerle kablo temizleyiciyi uygun şekilde topraklanmış bir prize takın. Tüm bağlantıları kuru ve yerden yukarıda tutun. Güç kablosu yeterince uzun değilse, aşağıdaki özelliklerde bir uzatma kablosu kullanın:
 - İyi durumda olan.
 - Kanal temizleme makinesindeki benzer bir fişi olan.
 - Dış mekanda kullanım için derecelendirilmiş, kablo tanımında bir W veya W-A (ör. SOW) içeren veya H05VV-F, H05RN-F tipleri veya IEC tip tasarımına (60227 IEC 53, 60245 IEC 57) sahip.
 - Yeterli tel boyutuna sahip. 50' (15,2 m) uzunluktaki uzatma kabloları için 16 AWG (1,5 mm²) veya daha ağırını kullanın. 50'-100' (15,2 m – 30,5 m) uzunluktaki uzatma kabloları için 14 AWG (2,5 mm²) veya daha ağırını kullanın

Uzatma kablosu kullanırken kanal temizleme makinesindeki GFCI, uzatma kablosunu korumaz. Priz GFCI korumalı değilse uzatma kablosunda bir arıza olması halinde çarpma riskini azaltmak için priz ile uzatma kablosu arasında takılan tipte GFCI kullanılması tavsiye edilir.

Çalıştırma Talimatları

⚠ UYARI



Kir ve diğer yabancı maddelere karşı gözünüzü korumak için her zaman göz koruması takın.

Her zaman iyi durumda olan deri iş eldivenleri kullanın. Lateks veya gevşek eldiven veya bezler kablo etrafında sarılabılır ve ciddi yaralanmalara neden olabilir. Lateks veya lastik eldivenleri sadece deri eldivenlerin altına takın. Hasar görmüş kanal temizleme eldivenlerini kullanmayın.

Kanal temizleme ekipmanları kullanırken ve kullanırken daima uygun kişisel koruyucu ekipman kullanın. Kanallar kimyasallar, bakteri ve toksik, bulaşıcı, yanıklara veya diğer sorunlara neden olabilecek diğer maddeler içerebilir. Uygun kişisel koruyucu ekipman her zaman koruyucu gözlük ve deri eldiven içerir ve lateks veya lastik eldiven, yüz kalkanları, koruyucu gözlükler, koruyucu giysiler, solunum cihazları ve çelik uçlu ayakkabı gibi ekipmanları içerebilir.

Makine çalışırken kablo ucunun dönmesinin durmasına izin vermeyin. Bu, kabloyu aşırı gerip kablonun bükülmesine, kıvrılmasına veya kopmasına neden olabilir. Kabloyu bükmek, kıvrırmak veya koparmak, çarpma veya ezilme yaralanmalara neden olabilir.

Makine çalışırken kılavuz hortum/AUTOFEED ünitesi üzerinde eldivenli elinizi tutun. Bu kablonun daha iyi kontrol edilmesini sağlar ve kablonun bükülmesinin, kıvrılmasının veya kopmasının önlenmesine yardımcı olur. Kabloyu bükmek, kıvrırmak veya koparmak, çarpma veya ezilme yaralanmalara neden olabilir.

Makineyi, AUTOFEED ünitesini kanal girişinin 6" (15 cm) içinde olacak şekilde konumlandırın veya mesafe 6" değerini aştığında açıkta kalan kabloyu düzgün şekilde destekleyin. Daha büyük mesafeler, kontrol problemlerine yol açarak kablonun bükülmesine, kıvrılmasına veya kopmasına neden olabilir. Kabloyu bükmek, kıvrırmak veya koparmak, çarpma veya ezilme yaralanmalara neden olabilir.

Hem kabloyu hem de anahtarı bir kişi kontrol etmelidir. Kablo ucunun dönüşü durursa kablonun bükülmesini, kıvrılmasını ve kopmasını önlemek için operatör makine motorunu DURDURABİLMELİDİR. Kabloyu bükmek, kıvrırmak veya koparmak, çarpma veya ezilme yaralanmalara neden olabilir.

Bükülmüş veya kopmuş kablolar, kablo uçlarının dolanması, makinenin devrilmesi, kimyasal yanıklar, enfeksiyonlar ve başka sebepler kaynaklı yaralanma riskini azaltmak için kullanma talimatlarınızı izleyin.

1. Makine ve çalışma alanının doğru şekilde hazırlandığından ve çalışma alanında izleyiciler ve başka dikat dağıtıcıların olmadığından emin olun.

2. Kabloyu makineden çekin ve kanala besleyin. En az bir fit (,3 m) kablo kanal içinde olmalı, böylece kablo ucu kanaldan çıkmaz ve makine çalışmaya başladığında etrafında kıvrılmaz.

Kablonun açıkta kalan kısmını ve yön değişikliklerini en aza indirmek için, kabloyu doğrudan makinenin çıkışından kanala yönlendirin. Kabloyu sıkıca bükmeyin - bu, kıvrılma veya kopma riskini artırabilir.

3. Kablonun ve makinenin kontrolünü korumak için düzgün bir çalışma konumu sağlayın (bkz. Şekil 9):

- Ayak anahtarını kontrol edebildiğinizden emin olun. Henüz ayak anahtarına basmayın. Acil bir durumda, ayak anahtarı serbest bırakabilmelisiniz.

- Dengede durduğunuzdan, uzanmanız gerekmediğinden ve ayak anahtarının, kanal temizleme makinesinin, kanalın veya diğer tehlikeli parçaların üzerine düşmediğinden emin olun.

- Kablo kanala beslendiğinden ve tıkanıklığa yol açtığından, kılavuz hortumunu ve AUTOFEED ünitesi kollarını kontrol edebilmeli ve destekleyebilmelisiniz.

- FOR/OFF/REV anahtarına erişebilmeniz gerekir.



Şekil 8 – Çalışma Konumunda

4. FOR/OFF/REV (İLERİ/KAPALI/GERİ) düğmesini FOR (İLERİ) konumuna getirin. Ayak anahtarına henüz basmayın Bu talimatlarda açıkça belirtilmedikçe kabloyu geri yönde döndürmeyin. Kanal temizleyiciyi REV (GERİ) çalıştırmak kabloya zarar verebilir.

Kablonun Kanala Beslenmesi

Bir elle AUTOFEED ünitesini kavrayın ve ünitenin ucu kanal açıklığından 6" (15 cm) mesafede olacak şekilde tutun (Bkz. Şekil 7). Kılavuz hortum tespit elemanını hasara karşı korur ve kanaldan geri çekilirken kablodan dışarı atılan sıvıyı tutar. AUTOFEED ünitesi kanal açıklığından 6" (15 cm) mesafede tutulmazsa, kablo düzgün şekilde desteklenmeyecektir ve kablunun kıvrılmasına, bükülmesine veya kesilmesine neden olabilir.

Kılavuz hortumu elinizde nasıl hissettiğinize dikkat edin. Kılavuz hortumu kablunun üzerinde olduğundan, kablunun yüklenmesi daha az hissedilecektir ve kablo ucunun dönüp dönmediğini söylemek zor olabilir. Kablo ucu dönmüyorsa, kanal temizlenmez.



Şekil 9 – Besleme Kolunu İlerlet/Geri çek

Kablunun ayaklarından en az birinin kanala olduğunu ve AUTOFEED ünitesinin ucunun kanal açıklığından 6" (15 cm) altında mesafede olduğunu onaylayın. Makineyi çalıştırmak için ayak anahtarına basın. Kabloyu kanalda ilerletmek için İLERLEME besleme koluna basın (Şekil 9). Dönen kablo kanalda ilerleyecektir.

Kaparlardan veya Diğer Geçişlerden Geçme

Kablunun bir kapandan geçirilmesi zorsa, aşağıdaki yöntemler veya yöntem kombinasyonları kullanılabilir.

- İlk olarak, kablo dönerken veya dönmüyorken kablo/kılavuz hortumundaki keskin aşağı doğru itmeler, kablunun bir kapandan geçmesine yardımcı olabilir.
- İkinci bir yöntem, kablo/kılavuz hortumunu aşağı doğru iterken, kanal temizleyiciyi REV (GERİ) yönde birkaç saniye çalıştırmaktır. Bunu, kablunun kapandan ilerlemeye başlayacağı şekilde yeterince uzun yapın. Kabloyu geri yönde çalıştırmak kabloya zarar verebilir. Kablo REV (GERİ) yönde dönerken, ADVANCE (İLERİ) besleme kolu kabloyu geri toplar ve RETRIEVE (GERİ) besleme kolu kabloyu ilerletir.

Bu seçenekler işe yaramazsa, daha küçük çapta veya daha esnek bir kablo kullanmayı veya farklı bir RIDGID kanal temizleyici kullanmayı düşünün.

Kanalın temizlenmesi

Her zaman en az bir eliniz kılavuz hortum/AUTOFEED ünitesi üzerinde olsun. Kılavuz hortumu elinizde nasıl hissettiğinize dikkat edin ve tambur dönüşünü izleyin.

Kabloyu kanala beslerken, kablunun/tamburun yavaşladığını görebilir ve hissedebilir ve kılavuz hortumun yüklenmeye veya sarılmaya başladığını hissedebilirsiniz (bu kılavuz hortumun kıvrılmaya veya bükülmeye başladığı gibi bir his olacaktır). Bu, kanal hattında bir geçiş (kapan, dirsek vs.), kanalda birikme (gres vs.) veya gerçek bir tıkanıklık olabilir. Kabloyu yavaşça ve dikkatle besleyin. Kablunun kanal dışında toplanmasına izin vermeyin. Bu, kablunun bükülmesine, kıvrılmasına veya kopmasına neden olabilir. AUTOFEED ünitesinin ucunu kanal açıklığından 6" (15 cm) mesafede tutun.

Kanala beslenmiş olan kablo miktarına dikkat edin. Kabloyu daha büyük bir kanala hattına veya benzeri bir geçişe beslemek, kablunun kıvrılmasına veya düğümlenmesine ve kanaldan çıkmasına neden olabilir. Sorunları önlemek için geçişe beslene kablo miktarını minimize edin. Tamburdaki kablo miktarı şeffaf ön muhafazadan izlenebilir (Şekil 10).

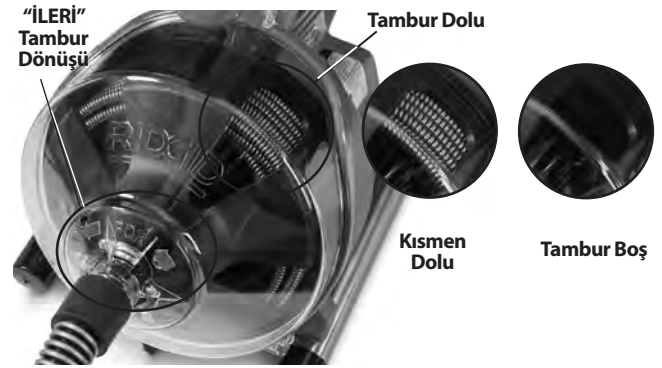

Şekil 10 – Tamburdaki Kabloyu İzleme

Tıkanıklığın Açılması

Kablunun ucunun dönüşü durursa, artık kanalı temizlemiyor demektir. Kablo ucu tıkanıklıkta kalırsa ve kanal temizleme makinesine güç verilmeye devam edilirse kablo sarılmaya (bu kılavuz hortumun kıvrılmaya veya bükülmeye başladığı gibi bir his olacaktır) veya kanalın dışında çoğalmaya başlar. Her bir elin kılavuz hortumunun üzerinde olması bu sarılmayı hissetmenizi ve kabloyu kontrol etmenizi sağlar. Kablunun sarıldığını hissettiğinizde veya kablo ucu dönmeyi durdurursa, ADVANCE (İLERİ) beslemeyi derhal serbest bırakın ve kablo ucunu tıkanıklıktan kurtarmak için RETRIEVE (GERİ) besleme koluna basın. Kablo ucu tıkanıklıkta kaldıysa kabloyu döner durumda bırakmayın. Kablo ucunun dönüşü durur ve tambur dönmeye devam ederse kablo bükülebilir, kıvrılabilir veya kopabilir.

Kablo ucu tıkanıklıktan kurtulduğunda ve kablo ucu yeniden dönmeye başladığında, kablo ucunu yeniden yavaşça tıkanıklığa doğru besleyebilirsiniz. Tıkanıklığın tamamen kırılması için kablo ucunun tıkanıklığa "yerleşmesini" sağlayın. Kablo ucunu zorlayarak tıkanıklıktan geçirmeye çalışmayın. Tıkanıklığı (veya tıkanıklıkları) tamamen açıp kanal akmaya başlayıncaya kadar kablo ucunu bu şekilde çalıştırın.

Tıkanıklık üzerinde çalışırken, kablo ucu tıkanıklıktan gelen tortu ve kesilen parçalarla dolabilir. Bu da daha fazla ilerlemeyi engeller. Kablo kanaldan geri toplanmalı ve tortu giderilmelidir. Bkz. bölüm "*Kablonun Geri Toplanması*".

Kablo tıkanıklıkta asılmaya devam ederse, farklı bir RIDGID kanal temizleyicinin kullanılması gerekebilir.

Sıkışmış Bir Aletin Kullanılması

Kablo ucu dönmeyi durdurursa ve kablo tıkanıklıktan geri çekilemezse, ayak anahtarını serbest bırakın, AUTOFEED ünitesini ve kılavuz hortumunu sıkıca kavrayın ve besleme kolunu serbest bırakın. Ellerinizi kılavuz hortumdan ayırmayın, aksi takdirde kablo bükülebilir, kıvrılabilir veya kopabilir. Motor duracaktır ve kabloda bulunan enerji boşalıncaya kadar kablo ve tambur geriye doğru dönebilir. Gerilim boşalana kadar elinizi AUTOFEED ünitesi ve kılavuz hortumdan ayırmayın. FOR/OFF/REV anahtarının OFF (KAPALI) konuma getirin.

Sıkışmış Bir Aletin Kurtarılması

Kablo tıkanıklıkta takılı kalırsa, FOR/OFF/REV (İLERİ/KAPALI/GERİ) düğmesini REV (GERİ) konuma getirin. Her iki AUTOFEED kolu serbest bırakılmış durumda, tıkanıklıktan kurtulana kadar ayak anahtarına birkaç saniye için basın. Makineyi REV konumunda, kablo ucunu tıkanıklıktan kurtarmak için gerekenden fazla süreyle çalıştırmayın, aksi takdirde kablo hasarı ortaya çıkabilir. FOR/OFF/REV anahtarını FOR (İLERİ) konuma getirin ve kanalı temizlemeye devam edin.



Şekil 11 – Kablonun Geri Toplanması

Kablonun geri toplanması

1. Kanal açıldığında, mümkünse tortuyu hattın dışına atmak için boşaltma alanına bir su akışı başlatın ve kablonun geri toplanırken temizlenmesine yardımcı olun. Bu, sistemdeki bir musluk açılarak veya diğer yöntemlerle yapılabilir. Su seviyesine dikkat edin, kanal deliği tekrar tıkanabilir.
2. FOR/OFF/REV (İLERİ/KAPALI/GERİ) düğmesi FOR (İLERİ) konumda olmalıdır – düğme REV (GERİ) konumdayken kabloyu geri toplamayın, bu kabloya zarar verebilir. Kabloyu kanalın içine beslendiğinden, kablolar geri toplanırken yakalanabilir.

Kabloyu geri toplamak için RETRIEVE (GERİ) besleme koluna basın (Şekil 11). Kontrol etmek için elleriniz sıkı bir şekilde AUTOFEED ünitesi ve kılavuz hortum üzerinde tutun. Geri toplanırken kablo ucu yakalanabilir. Alet kanal deliğinin içine girinceye kadar kabloyu geri toplamaya devam edin. Besleme kolunu bırakın.

3. Ayak anahtarını bırakın ve tambur tamamen duruncaya kadar bekleyin. Kablo dönerken kablonun ucunu kanaldan çekmeyin. Alet hızla dönebilir ve ciddi yaralanmaya neden olabilir.
4. FOR/OFF/REV (İLERİ/KAPALI/GERİ) düğmesini OFF (KAPALI) konuma getirin ve kuru ellerle makineyi fişten çekin. Kalan kabloyu kanaldan elle çekin ve kanal temizleyiciye besleyin. Gerekirse yukarıdaki işlemi izleyerek temizlemeye devam edin. Tam bir temizlik için bir hattan birkaç geçiş yapılması önerilir.

Makinenin Boşaltılması

Makinenin boşaltılması gerekirse, makineyi KAPATIN ve kuru ellerinizle makineyi fişten çekin. Kanal tapasını (Bkz. Şekil 1) ve kanalı çıkartın. Gerekirse makinenin arka ucu kaldırılabilir.

Nakliye Hazırlama

Kabloyu ve ayak anahtarı hortumunu kablo sargısına sarın. Şekil 12 üzerinde gösterildiği gibi tespit edin. AUTOFEED ünitesini kancaya tespit edin.



Şekil 12 – Nakliye Hazırlama

Bakım Talimatları

⚠ UYARI

Herhangi bir bakımdan önce, FOR/OFF/REV anahtarı OFF (kapalı) konumda olmalı ve makinenin fişi çekilmelidir.

Herhangi bir bakım yaparken her zaman güvenlik gözlükleri ve uygun koruyucu ekipman kullanın.

Kanal Temizleyicinin Açılması/Tamburun Çıkarılması

Temizlemek veya kabloyu değiştirmek amacıyla makineyi açmak için:

1. Gerekirse makineyi boşaltın. Kılavuz hortumu çıkarın (bkz. Montaj bölümü).
2. Kabloyu tambura besleyin.
3. Üç (3) kapak vidasını gevşetin (fakat çıkartmayın). (bkz. Şekil 13).
4. Ön muhafazayı düz şekilde dışarı çekin.
5. Düz bir şekilde ileri çekerek tamburu çıkartın.
6. Yeniden monte etmek işlemi ters sıra ile uygulayın. Tahrik üzerine oturması için tamburun döndürülmesi gerekebilir. Tambur pulunun tambur üzerine düzgün yerleştirildiğinden emin olun.

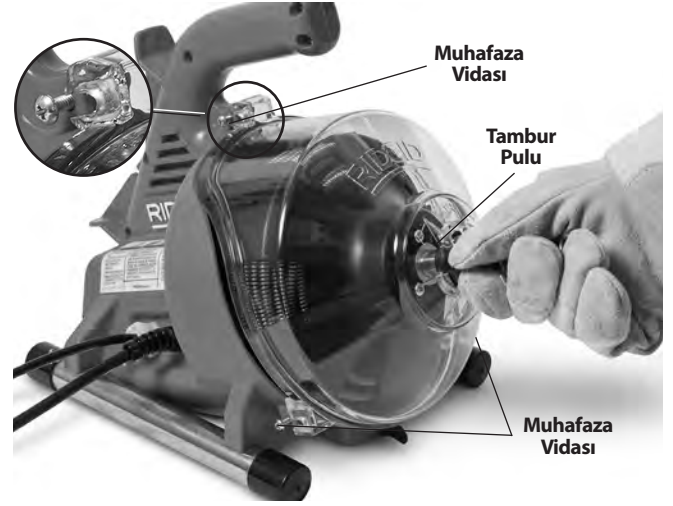

Şekil 13 – Kanal Temizleyicinin Açılması

Temizleme

Her kullanımdan sonra makineyi temizleyin. Kılavuz hortumu ve tamburu/kabloyu makineden çıkartın. Arzu edilirse yumuşak bir deterjan veya antibakteriyel solüsyon kullanılabilir. Çözümleri, aşındırıcıları veya diğer sert temizleme maddelerini kullanmayın.

Makine – makineyi ve tambur boşluğunu silmek için nemli, yumuşak bir bez kullanın. Makineyi suya daldırmayın veya suyla yıkamayın. Motora veya diğer elektrikli parçalara su girmesine izin vermeyin. Fişe takıp kullanmadan önce ünitenin tamamen kuru olduğundan emin olun.

Ön Muhafaza – Makineden çıkartın, suyla yıkayın ve nemli, yumuşak bir bezle silin.

Tambur ve Kablo – Çökeltilerin ve kanal temizleme bileşenlerine zarar verici etkilerini önlemek için tamburu ve kabloyu her kullanımdan sonra suyla yıkayın. Kablo korozyonunu azaltmak için takmadan önce tamburun kurumasını bekleyin.

AUTOFEED Ünitesi – AUTOFEED grubunu suyla yıkayın ve hafif bir makine yağı ile yağlayın.

Kılavuz Hortum – Suyla yıkayın ve boşaltın.

Kablonun Değiştirilmesi

1. Kılavuz hortumu (bkz. Montaj bölümü) ve ön muhafazayı/tamburu çıkartın (Şekil 13).
2. Kabloyu tamburun önünden dışarı çekin.
3. Tamburun arka kısmını tutan beş (5) vidayı çıkartın (Şekil 14).
4. Kablo ucunu tamburun arka kısmından ayırın (Şekil 15). Kabloyu tamburdan tamamen çıkartın.
5. Yeni kablonun ucunu tamburun çıkışından besleyin. Ucu tamburun arka kısmına Şekil 15 üzerine gösterildiği gibi bağlayın.

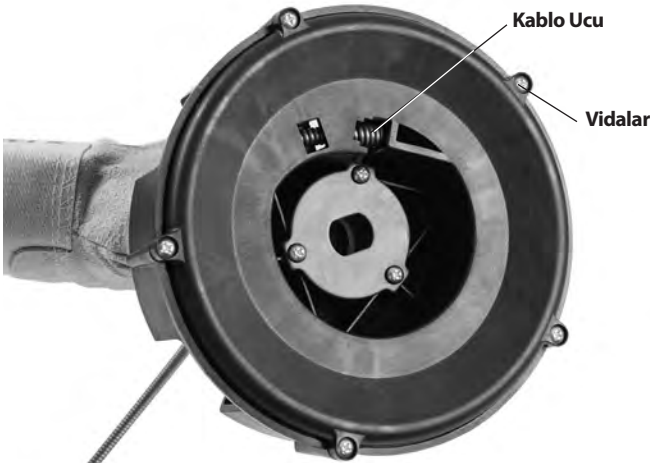

Şekil 14 – Tamburun Arka Kısımının Sökülmesi

6. Tamburu geri yerleştirin ve yeni kabloyu tambura manuel olarak besleyin.

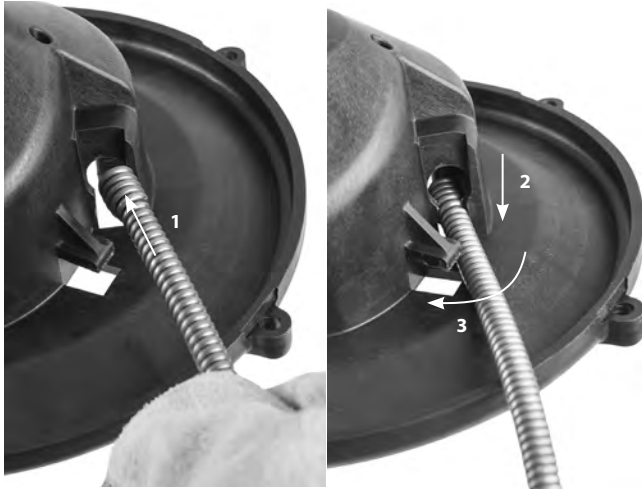

Şekil 15 – Kablonun İç Tambura Bağlanması

7. Tamburu makineye yerleştirin (Şekil 16). Tamburu yerine oturana kadar döndürün.



Şekil 16 – Tamburun Makineye Yerleştirilmesi

8. Ön muhafazayı ve kılavuz hortumu takın.

İsteğe Bağlı Ekipman

⚠ UYARI

Ciddi yaralanma riskini azaltmak için aşağıda listelenenler gibi sadece RIDGID PowerClear Kanal Temizleme Makinesi için özel tasarlanan ve önerilen aksesuarları kullanın.

	Katalog No.	Model No.	Açıklama
	41937	—	RIDGID Kanal Temizleme Eldivenleri, Deri
	55983	—	¼" x 30' (6 mm x 9,1 m) MAXCORE™ 50 Kablo

PowerClear Kanal Temizleme Makinesi için mevcut olan ekipman hakkında daha fazla bilgi RIDGID Katalogunda ve çevrimiçi olarak RIDGID.com adresinde bulunabilir.

Makinenin Saklanması

⚠ UYARI Kanal temizleyici kuru ve iç mekanlarda tutulmalıdır, dış mekanda tutulacaksa iyice kaplanmalıdır. Makineyi, çocukların ve kanal temizleme makinesi kullanma deneyimi olmayan insanların ulaşamayacağı kilitli yerlerde saklayın. Bu makine, eğitimsiz kullanıcıların elinde, ciddi yaralanmalara sebep olabilir.

Bakım ve Onarım

⚠ UYARI

Hatalı servis ve tamir makinenin çalışmasını güvenli kılabilir.

Bakım Talimatları, bu makinenin bakım gereksinimlerinin çoğunu karşılayacaktır. Bu bölümde bahsedilmeyen sorunlar sadece yetkili bir RIDGID bakım teknisyeni tarafından ele alınmalıdır.

Alet bir RIDGID Bağımsız Servis Merkezine götürülmeli veya fabrikaya iade edilmelidir. Sadece RIDGID servis parçaları kullanın.

Size en yakın RIDGID Bağımsız Servis Merkezi veya bakım veya onarım ile ilgili bilgi almak için:

- Bulduğunuz bölgedeki RIDGID bayisi ile irtibata geçin.
- Yerel RIDGID irtibat noktasının iletişim bilgilerine erişmek için RIDGID.com adresini ziyaret edin.
- Ridge Tool Teknik Servis Departmanı ile rtctechservices@emerson.com adresinden veya ABD ve Kanada'da (800) 519-3456 telefon numarasını aramak suretiyle temas kurun.

Elden Çıkarma

PowerClear Kanal temizleme Makinesinin parçaları değerli malzemeler içerebilir ve geri dönüştürülebilir. Bulduğunuz bölgede geri dönüşüm konusunda uzmanlaşmış şirketler bulunabilir. Parçaları geçerli düzenlemelere göre elden çıkarın. Daha fazla bilgi için yerel yetkili atık yönetimi birimi ile iletişim kurun.



AT Ülkeleri için: Elektrikli cihazları ev atıkları ile birlikte atmayın!

Atık Elektrikli ve Elektronik Cihazlar için Avrupa Yönergesi 2012/19/EU ve yerel mevzuata uygulanmasına göre, kullanılmayacak durumdaki elektrikli cihazlar ayrı olarak toplanmalı ve çevreye zarar vermeyecek şekilde elden çıkarılmalıdır.

Sorun Giderme

PROBLEM	OLASI NEDENLERİ	ÇÖZÜM
Kablo kıvrılıyor veya kopuyor.	Kablo zorlanıyor. Kablo yanlış boru çapında kullanılmıştır. Motor geri çalışmaya değişmiş. Kablo aside maruz kalmış. Kablo aşınmış. Kablo uygun şekilde desteklenmemiş.	Kabloyu Zorlamayın! İşlemi burgunun yapmasını bekleyin. Boru için doğru kabloyu kullanın. Geriye çalıştırmayı sadece kablo tıkanıklığa takılırsa kullanın. Kabloları rutin bir şekilde temizleyin. Kablo aşınmışsa değiştirin. Kabloyu doğru şekilde destekleyin, talimatlara bakın.
Ayak anahtarına basıldığında kablo dönmeyi durduruyor. Ayak anahtarına yeniden basıldığında yeniden başlar.	Ayak anahtarında veya hortumda delik. Diyafram anahtarında delik.	Hasarlı parçayı değiştirin. Pedal veya hortumda sorun bulunmadıysa, diyafram anahtarını değiştirin.
Kablo bir yönde dönüyor, ama diğer yönde dönmüyor.	Arızalı FOR/OFF/REV (İLERİ/KAPALI/GERİ) düğmesi.	Anahtarı değiştirin.
Makine fişe takıldığında veya ayak pedalına basıldığında Topraklama Arızası Devre Kesicisi atıyor.	Hasarlı elektrik kablosu. Motorda kısa devre. Arızalı Topraklama Arızası Devre Kesicisi. Motorda anahtar kutusunda veya fişte nem.	Kablo setini değiştirin. Motoru en yakın RIDGID Bağımsız Servis Merkezine götürün. Kablo setini değiştirin. Kanal temizleyiciyi en yakın RIDGID Bağımsız Servis Merkezine götürün.
AUTOFEED ünitesi çalışmıyor.	AUTOFEED ünitesi tortu dolu. AUTOFEED ünitesinin yağlanması gerekiyor.	AUTOFEED ünitesini temizleyin. AUTOFEED ünitesini hafif bir makine yağı ile yağlayın.
Kanal temizlenirken makine sarsılıyor veya titriyor.	Kablo eşit şekilde dağıtılmamış. Tamponlar zemin üzerinde değil. Zemin düz değil.	Kablonun tümünü dışarı çekin ve tekrar besleyin, dengeli şekilde dağıtın. Düz sabit bir yüzey üzerine yerleştirin. Düz sabit bir yüzey üzerine yerleştirin.

Ағын құбырын тазалағыш

PowerClear™ ағын құбырын тазалау құрылғысы



⚠ ЕСКЕРТУ!

Осы құралды пайдаланбас бұрын Оператордың нұсқаулығын мұқият оқып шығыңыз. Осы нұсқаулықты дұрыс түсінбеу және қадағаламау электр тогының соғуына, өртке және/немесе ауыр жарақатқа әкелуі мүмкін.

PowerClear™ ағын құбырын тазалау құрылғысы

Төмендегі сериялық нөмірді жазып алыңыз және атау тақтасында орналасқан өнімнің сериялық нөмірін сақтап қойыңыз.

Сериялық
нөмір

--

Мазмұны

Құрылғының сериялық нөмірін жазу үлгісі	365
Қауіпсіздік нышандары	367
Жалпы электр құралының қауіпсіздік ескертулері	367
Жұмыс аумағының қауіпсіздігі	367
Электр қауіпсіздігі	367
Жеке қауіпсіздік	368
Электр құралын пайдалану және оған күтім көрсету	368
Қызмет көрсету	368
Арнайы қауіпсіздік ақпараты	368
Ағын құбырларын тазалау құрылғысының қауіпсіздігі	369
Сипаттама және техникалық сипаттар	369
Сипаттама	369
Техникалық сипаттар	370
Қосқыш белгішелері	370
Құрылғыны құрастыру	371
Бағыттауыш құбыршекті/AUTOFEED жиынтығын реттеу	371
Жұмыс алдында тексеру	371
Құрылғыны және жұмыс аумағын орнату	372
Пайдалану нұсқаулары	374
Кабельді ағын құбырына өткізу	375
Торлар немесе басқа өтпелер арқылы өткізу	375
Ағын құбырын тазалау	375
Тығынды реттеу	376
Тұрып қалған құралды реттеу	376
Тұрып қалған құралды босату	376
Кабельді шығарып алу	376
Құрылғыны ағызу	377
Тасымалдауға дайындау	377
Техникалық қызмет көрсету нұсқаулары	377
Ағын құбыры тазалағышын ашу/Барабанды шешу	377
Тазалау	377
Кабельді ауыстыру	378
Қосымша жабдық	378
Құрылғыны сақтау	379
Қызмет көрсету және жөндеу	379
Тастау	379
Ақаулықтарды жою	380
ЕО сәйкестік мәлімдемесі	Ішкі артқы мұқабасы
Пайдалану мерзіміне берілетін кепілдік	Артқы мұқаба

*Түпнұсқа нұсқаулардың аудармасы

Қауіпсіздік нышандары

Бұл пайдалану нұсқаулығындағы және өнімдегі қауіпсіздік нышандары және белгі сөздер маңызды қауіпсіздік ақпаратын жеткізу үшін пайдаланылады. Бұл бөлім осы белгі сөздер мен нышандарды жете түсіну үшін берілген.



Бұл қауіпсіздік ескертуі нышаны болып табылады. Бұл сізге ықтимал дене жарақаты қауіптері жөнінде ескерту жасау үшін пайдаланылады. Ықтимал жарақаттың немесе өлімнің алдын алу үшін осы нышанда берілген барлық қауіпсіздік шараларын сақтаңыз.

▲ ҚАУІП

ҚАУІП алдын алмаған жағдайда өлімге немесе ауыр жарақатқа әкелетін қауіпті жағдайды білдіреді.

▲ ЕСКЕРТУ

ЕСКЕРТУ алдын алмаған жағдайда өлімге немесе ауыр жарақатқа әкелуі мүмкін қауіпті жағдайды білдіреді.

▲ САҚТАНДЫРУ

НАЗАР АУДАРЫҢЫЗ алдын алмаған жағдайда кішігірім немесе орташа жарақатқа әкелуі мүмкін қауіпті жағдайды білдіреді.

ЕСКЕРТПЕ

ЕСКЕРТПЕ мүлікті қорғауға қатысты ақпаратты білдіреді.



Бұл нышан жабдықты пайдаланбас бұрын пайдалану нұсқаулығын мұқият оқып шығуды білдіреді. Пайдалану нұсқаулығында жабдықты қауіпсіз және тиісті түрде пайдалану туралы маңызды ақпарат бар.



Бұл таңба көздің жарақаттану қаупін азайту үшін осы жабдықты пайдаланғанда, үнемі бүйір қалқалары бар көзәйнекті не көзілдірікті кию керектігін білдіреді.



Бұл нышан ағын құбырын тазалау кабелінде қолыңыздың, саусағыңыздың немесе басқа дене бөлігіңіздің қысылып, оралып қалу немесе езілу қаупін білдіреді.



Бұл таңба электр тогының соғу қаупін көрсетеді.

Жалпы электр құралының қауіпсіздік ескертулері*

▲ ЕСКЕРТУ

Бұл электр құралымен берілген барлық қауіпсіздік ескертулерін, нұсқауларын, суреттерін және сипаттамаларын оқыңыз. Төменде көрсетілген барлық нұсқауларды орындамау электр тогының соғуына, өртке және/немесе ауыр жарақатқа әкелуі мүмкін.

КЕЙІНГ АНЫҚТАМАЛЫҚ РЕТІНДЕ БАРЛЫҚ ЕСКЕРТУЛЕР МЕН НҰСҚАУЛАРДЫ САҚТАП ҚОЙЫҢЫЗ!

Ескертудегі "электр құралы" термині желілік (сымды) электр құралын немесе батареямен жұмыс істейтін (сымсыз) электр құралын білдіреді.

Жұмыс аумағының қауіпсіздігі

- Жұмыс аумағын таза, әрі жарық ұстаңыз. Ыбырсытылған немесе қараңғы орындар жазатайым оқиғаларға әкеледі.
- Электр құралдарын жанғыш сұйықтықтар, газдар немесе шаң бар жарылғыш орталарда пайдаланбаңыз. Электр құралдары шаң не түгінді тұтандыруы мүмкін ұшқындарды түзейді.
- Электр құралын іске қосқан кезде балалар мен жаныңыздағы адамдарды жақындатпаңыз. Назарыңызды бөлу басқаруды жоғалтуыңызға әкелуі мүмкін.

Электр қауіпсіздігі

- Электр құралының ашалары розеткаға сәйкес келуі керек. Ашаны қандай да бір жолмен мүлдем өзгертпеңіз. Адаптер ашаларын жерге қосылған (тұйықталған) электр құралдарымен пайдаланбаңыз. Түрлендірілмеген ашалар және сәйкес келетін розеткалар электр тогының соғу қаупін азайтады.
- Жерге қосылған не тұйықталған беттерді, мысалы, құбырларды, радиаторларды, тізбектерді және тоңазытқыштарды ұстамаңыз. Денеңіз жерге тиіп тұрса, электр тогының соғу қаупі артады.
- Электр құралдарын жаңбыр немес ылғал жағдайлар әсерінде қалдырмаңыз. Электр құралына судың енуі электр тогының соғу қаупін арттырады.
- Сымды теріс жолмен пайдаланбаңыз. Сымды электр жабдығын тасу, тарту немесе желіден ажырату үшін пайдалануға болмайды. Сымды қызудан, майдан, үшкір жиектерден немесе қозғалатын бөлшектерден алшақ ұстаңыз. Зақымданған немесе шатысқан сымдар электр тогының соғу қаупін арттырады.
- Электр құралын сыртта іске қосқан кезде сыртта пайдалануға жарамды ұзартқыш сымды пайдаланыңыз. Сыртта пайдалануға арналған сымды пайдалану электр тогының соғу қаупін азайтады.
- Электр құралын дымқыл орында пайдалануға тура келсе, жерге қысқа тұйықталу ажыратқышымен (GFCI) қорғалған қуат көзін пайдаланыңыз. GFCI пайдалану электр тогының соғу қаупін азайтады.

* Осы нұсқаулықтың Жалпы электр құралы қауіпсіздігінің ескертулері бөліміндегі мәтін талап етілгендей қолданылатын UL/CSA 62841 стандартынан дәлме-дәл алынған. Бұл бөлімде электр құралдарының көптеген түрлеріне арналған жалпы қауіпсіздік әдістері бар. Әрбір сақтық шара әр құралға қолданыла бермейді және кейбіреуі осы құралға қолданылмайды.

Жеке қауіпсіздік

- Сақ болыңыз, не істеп жатқаныңызды бақылаңыз және электр құралын пайдаланған кезде саналы түрде әрекет етіңіз. Шаршаған кезде немесе есірткі, алкоголь немесе дәрі әсерінде болғанда электр құралын пайдаланбаңыз. Электр құралдарын пайдаланған кезде зейіннің бір сәт аууы ауыр дене жарақатына әкелуі мүмкін.
- Жеке қорғаныш жабдығын пайдаланыңыз. Үнемі көзді қорғау құралын киіп жүріңіз. Шаңға қарсы респиратор, таймайтын қорғаныш аяқ киімі, дулыға немесе құлақ тығыны сияқты белгілі бір жағдайларда пайдаланылатын қорғаныш жабдығы дене жарақаттарын азайтады.
- Еріксіз іске қосылудың алдын алыңыз. Қуат көзіне және/немесе батареяға қоспас бұрын, құрылғыны көтеру немесе тасымалдау алдында қосқыштың ӨШІРУ күйінде екеніне көз жеткізіңіз. Электр құралдарын саусақты қосқыштың үстіне қойып тасымалдау немесе қосқышы ҚОСУЛЫ электр құралдарына қуат беру оқыс жағдайларға әкеледі.
- Электр құралын ҚОСУ алдында реттегіш кілтті алып тастаңыз. Электр құралының айналмалы бөлігіне бекітулі қалған бұранда немесе кілт дене жарақатына әкелуі мүмкін.
- Созылып қол жеткізу әрекетін орындамаңыз. Дұрыс адымдаңыз және үнемі тепе-теңдікті сақтаңыз. Бұл күтпеген жағдайларда электр құралының басқаруын жақсартуға мүмкіндік береді.
- Тиісті түрде киініңіз. Бос киім немесе әшекей тақпаңыз. Шашыңызды, киіміңізді және қолғаптарыңызды қозғалмалы бөлшектерден алшақ ұстаңыз. Бос киім, әшекей немесе ұзын шаш қозғалмалы бөлшектерге ілініп қалуы мүмкін.
- Егер шаң сору және жинау нысандарын жалғау құрылғылары берілген болса, олардың қосылғанына және тиісті түрде пайдаланылатынына көз жеткізіңіз. Шаң жинағышты пайдалану шаңға қатысты қауіптіліктерді азайтуға мүмкіндік береді.
- Құралдарды жиі пайдаланудан олармен таныс болуыңыз сақтығыңызды жоғалтып, құрал қауіпсіздігінің қағидаларының еленбеуіне жол бермеңіз. Абайсыз әрекет әп-сәтте ауыр жарақатқа себеп болуы мүмкін.

Электр құралын пайдалану және оған күтім көрсету

- Электр құралына күш түсірмеңіз. Қолдану түрі үшін тиісті электр құралын пайдаланыңыз. Тиісті электр құралы жұмысты дұрыс және өзіне арналған жылдамдықта қауіпсіз орындайды.
- Егер қосқыш оны ҚОСПАСА және ӨШІРМЕСЕ, электр құралын пайдаланбаңыз. Қосқышпен басқарылмайтын кез келген электр құралы қауіпті және оны жөндеу керек.

- Реттеулер орындау, қосалқы құралдарды ауыстыру немесе электр құралдарын сақтау алдында ашаны қуат көзінен ажыратыңыз және/немесе батарея жинағын электр құралынан алып тастаңыз. Мұндай алдын алу қауіпсіздік шаралары электр құралының байқаусызда іске қосылу қаупін азайтады.
- Пайдаланылмайтын электр құралдарын балалардың қолы жетпейтін жерде сақтаңыз және электр құралымен немесе құралды пайдалану нұсқауларымен таныс емес адамдарға онымен жұмыс істеуге рұқсат етпеңіз. Электр құралдары оқудан өтпеген пайдаланушылар қолында қауіпті болады.
- Электр құралдарына қызмет көрсетіңіз. Қозғалмалы бөлшектердің тура келмеушіліктерін немесе қысылып қалуын, бөлшектердің сынуын және электр жабдығының жұмысына әсер ететін басқа жағдайларды тексеріңіз. Егер зақымдалса, электр құралын пайдаланбас бұрын жөндетіңіз. Көптеген оқыс оқиғалар дұрыс қызмет көрсетілмеген электр құралдарына байланысты орын алады.
- Кескіш құралдарды өткір, әрі таза күйінде ұстаңыз. Өткір жиектері бар тиісті түрде қызмет көрсетілетін кескіш құралдар әдетте жабыспайды және оларды басқару оңай.
- Электр құралын, керек-жарақтарды және құрал қашауларын жұмыс жағдайлары мен орындалатын жұмысты ескере отырып, осы нұсқауларға сәйкес пайдаланыңыз. Электр құралын өзге мақсаттарда пайдалану қауіпті жағдайдың орын алуына әкелуі мүмкін.
- Тұтқаларды және ұстау беттерін құрғақ және таза күйде, майдан және жақпа майдан таза ұстаңыз. Сырғанақ тұтқалар мен ұстау беттері қауіпсіз қолдануға және күтпеген жағдайларда құралды басқаруға мүмкіндік бермейді.

Қызмет көрсету

- Электр құралына білікті жөндеу маманының тек бірдей қосалқы бөлшектерімен қызмет көрсетуін қадағалаңыз. Бұл электр құралы қауіпсіздігінің сақталуын қамтамасыз етеді.

Арнайы қауіпсіздік ақпараты

⚠ ЕСКЕРТУ

Бұл бөлімде осы құралға қатысты маңызды қауіпсіздік ақпараты бар.

PowerClear ағын құбырын тазалау құрылғысын пайдаланбас бұрын электр тогының соғу қаупін немесе басқа ауыр дене жарақаты қаупін азайту үшін осы сақтық шараларды мұқият оқыңыз.

КЕЙІНГІ АНЫҚТАМАЛЫҚ РЕТІНДЕ БАРЛЫҚ ЕСКЕРТУЛЕР МЕН НҰСҚАУЛАРДЫ САҚТАП ҚОЙЫҢЫЗ!

Бұл нұсқаулықты пайдаланушының пайдалануы үшін құрылғымен бірге ұстаңыз.

Ағын құбырларын тазалау құрылғысының қауіпсіздігі

- Құралды пайдалану алдында, дұрыс жұмыс істеуіне көз жеткізу үшін қуат көзінің сымымен бірге берілген жерге қысқа тұйықталу ажыратқышын (GFCI) тексеріңіз. Дұрыс істейтін GFCI электр тогының соғу қаупін азайтады.
- Тек GFCI арқылы қорғалған ұзартқыш сымдарды пайдаланыңыз. Құрылғының қуат сымындағы GFCI ұзартқыш сымдарынан орын алатын электр тогы соғуының алдын алмайды.
- Айналатын кабельді тек өндіруші кеңес еткен қолғаппен ұстаңыз. Латекс немесе босап қалған қолғап немесе шүберек кабельге оралып, ауыр дене жарақатына әкелуі мүмкін.
- Кабель айналған кезде кескіштің айналуын тоқтатуына жол бермеңіз. Бұл кабельге күш түсіріп, оның бұралуына, байлануына немесе үзілуіне әкелуі мүмкін және ауыр дене жарақатына әкелуі мүмкін.
- Бір адам кабельді және қосқышты бақылауы керек. Егер кабель шеті айналуын тоқтатса, пайдаланушы кабельдердің бұралуына, байлануына немесе үзілуіне жол бермеу үшін құрылғы қозғалтқышын ӨШІРЕ алуы керек.
- Өндіруші кеңес еткен қолғап ішіндегі латекс немесе резеңке қолғабын, көзілдірікті, бет қалқандарын, қорғауыш киімді және ағын желісінде химиялық заттардың, бактериялардың немесе өзге ұлы немесе жұқпа заттардың болуы ықтималдығында респираторды пайдаланыңыз. Ағын құбырларында күйдіріп жіберуі, ұлы немесе жұқпа болуы мүмкін немесе өзге ауыр дене жарақатына әкелуі мүмкін химиялық заттар, бактериялар және өзге заттар болуы мүмкін.
- Тиісті гигиенаны сақтаңыз. Құралды қолданған немесе пайдаланған кезде тамақ ішпеңіз немесе шылым шекпеңіз. Ағын құбырын тазалау жабдығын қолданғаннан немесе пайдаланғаннан кейін, қолыңызды және ағын құрамы тиген өзге дене бөліктерін жуу үшін ыстық, сабынды суды пайдаланыңыз. Бұл ұлы немесе жұқпа материал әсеріне байланысты денсаулық қауіптіліктерін азайтуға көмектеседі.
- Ағын құбырын тазалағышты тек кеңес етілген ағын құбыры өлшемдеріне пайдаланыңыз. Жарамсыз өлшемді ағын құбыры тазалағышын пайдалану кабельдің бұралуына, байлануына немесе үзілуіне әкелуі мүмкін және дене жарақатына әкелуі мүмкін.
- Құрылғы жұмыс істеп тұрған кезде қолғап киген қолыңызды бағыттауыш құбыршектің/AUTOFEED® бөлігіне қойыңыз. Бұл кабель басқаруын жақсартады және кабельдің бұралуына, байлануына және үзілуіне жол бермейді және ауыр дене жарақатына әкелуі мүмкін.
- AUTOFEED бөлігі ағын құбырының аузынан 6 дюйм (15 см) шегінде болған кезде құрылғыны орналастырыңыз немесе қашықтық 6 дюймнен (15 см) асқан кезде ашық кабельді тиісті түрде тіреңіз. Үлкенірек қашықтықтар кабельдің бұралуына, байлануына немесе үзілуіне әкелетін басқару қиындықтарын тудыруы мүмкін. Бұралған, байланған немесе үзілген кабель соққыға немесе соқтығысу жарақаттарына әкелуі мүмкін.

- Құрылғыны осы нұсқаулықта сипатталғаннан басқаша REV (кері) айналдырып пайдаланбаңыз. Кері күйде пайдалану кабель зақымына әкелуі мүмкін және кабель шетін тығыннан шығару үшін пайдаланылады.
- Қолдарыңызды айналатын барабаннан және бағыттауыш түтікшеден алыс ұстаңыз. Құрылғы өшірулі болмаса, барабанның ішіне кірмеңіз. Қолыңыз қозғалмалы бөлшектерге ілініп қалуы мүмкін.
- Бос киім кимеңіз немесе әшекей тақпаңыз. Шашыңызды және киіміңізді қозғалмалы бөлшектерден алшақ ұстаңыз. Бос киім, әшекей немесе шаш қозғалмалы бөлшектерге ілінісуі мүмкін.
- Егер пайдаланушы не құрылғы суда тұрса, құрылғыны пайдаланбаңыз. Құрылғыны суда пайдалану электр тогының соғу қаупін арттырады.

Егер осы RIDGID® өніміне қатысты қандай да сұрағыңыз болса:

- Жергілікті RIDGID® дистрибьюторына хабарласыңыз.
- Жергілікті RIDGID байланыс орнын табу үшін RIDGID.com торабына кіріңіз.
- Ridge Tool техникалық қызмет бөліміне rtctechservices@emerson.com арқылы хабарласыңыз немесе АҚШ және Канада аумағында (800) 519-3456 нөміріне қоңырау шалыңыз.

Сипаттама және техникалық сипаттар

Сипаттама

RIDGID® PowerClear™ ағын құбырын тазалау құрылғысы қаяудағы, қауғадағы және душтағы ¾ дюймдік (20 мм)-1½ дюймдік (40 мм) ағын желілерін тазалауға арналған. Ол 30 футтық (9 м) кабельмен жабдықталған.

PowerClear ағын құбырын тазалағыш минутына 18 фут жылдамдықта тетікті басу арқылы кабельді алға жылжытатын және шығарып алатын 2 жақты AUTOFEED® кабельді өткізу тетігін қамтиды. Реттелетін бағыттауыш құбыршек AUTOFEED бөлігімен бірге кабельді тікелей ағын құбырына өткізу мүмкіндігін береді, ал бұл ластануды барынша азайтады және бөліктерді қорғауға көмектеседі.

АЛФА/ӨШІРУ/КЕРІ қосқышы барабан мен кабель айналдыруды бақылайды және пневматикалық аяқ қосқыш қозғалтқыштың ҚОСУ/ӨШІРУ басқаруын қамтамасыз етеді. Кешенді жерге қысқа тұйықталу ажыратқышы (GFCI) желі сымына бекітілген.

Ағын құбыры тазалағышында кабельді қадағалау мүмкіндігін беретін ашық алдыңғы корпус бар.

PowerClear ағын құбырының тазалағышы әжетханада пайдалануға кеңес етілмейді.



1-сурет – PowerClear ағын құбырын тазалау құрылғысы

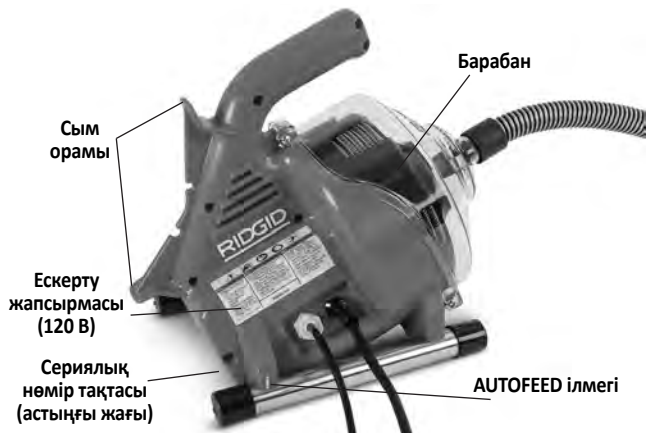

2-сурет – PowerClear ағын құбырын тазалау құрылғысы

Техникалық сипаттар

Желі қуаттылығы.....	¾ дюйм – 1½ дюйм (20 мм - 40 мм)	
Барабан қуаттылығы.....	Диаметрі ¼ дюйм (6 мм) кабельдің 30 футы (9,1 м)	
Кабель.....	¼ дюйм × 30 фут (6 мм × 9,1 м) MAXCORE™ 50 кабелі	
Қозғалтқыш түрі	Әмбебап	
Қозғалтқыштың шартты мәндері	120 В	230 В
	¼ ат күші	120 Вт
	0,9 ампер, 60 Гц	0,5 ампер, 50 Гц

Құрылғының техникалық сипаттары туралы ақпарат бойынша сериялық тақтаны қараңыз.

Жүктемесіз жылдамдығы (n)..... 450 айн/мин

AUTOFEED

бөлігін беру жылдамдығы..... 18 фут/мин (5,5 м/мин)

Басқару тетіктері..... Алға/ӨШІРУ/Лезде кері айналдыру бағытын басқару

ҚОСУ/ӨШІРУ пневматикалық аяқ қосқышы қозғалтқышын басқару

Кабельді алға жылжыту/шығарып алу AUTOFEED бөлігі реттелетін бағыттауыш құбыршегімен

Жұмыс

температурасы 20° - 120°F (-7° - 49°C)

Салмағы..... 12 фунт (5,44 кг)

ҰхЕхБ өлшемдері 14 дюйм х 9 дюйм х 11,5 дюйм (356 мм х 229 мм х 292 мм)

Дыбыс қысымы (L_{PA})* . 70 dB(A), K=3

Дыбыс қуаты (L_{WA})* 79 dB(A), K=3

* Дыбыс өлшемдері EN 62481-1 стандарты бойынша стандартталған сынаққа сәйкес өлшенген.

- Шығатын дыбыс орналасқан жеріңізге және осы құралдардың белгілі бір пайдалануына қарай әр түрлі болуы мүмкін.

- Дыбыстың күнделікті әсер деңгейлері әрбір қолдану түріне бағалануы және қажет болғанда тиісті қауіпсіздік шаралары қолға алынуы тиіс. Әсер деңгейлерін анықтаған кезде құрал өшіріліп, пайдаланылмайтын уақыт ескерілуі қажет. Бұл жалпы жұмыс кезеңінде әсер деңгейін едәуір азайтуы мүмкін.

Қосқыш белгішелері

- I Алға айналдыру (АЛФА)
- O Қуатты ӨШІРУ
- II Кері Айналдыру (REV)

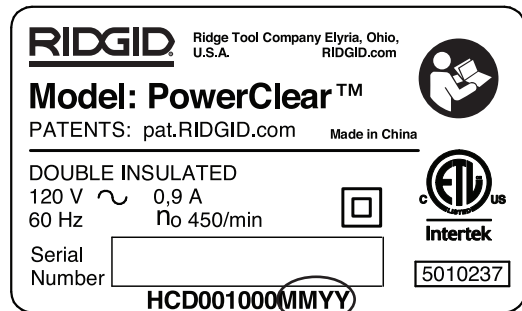

3-сурет – Құрылғының сериялық нөмірі

Құрылғының сериялық нөмірі корпусының астыңғы жағында орналасқан. Соңғы 4 сан өндірілген айы мен жылын білдіреді. (AA = ай, ЖЖ = жыл).

ЕСКЕРТПЕ Бұл құрылғы ағын құбырларын тазалауға арналған. Дұрыс пайдаланылған кезде ол жақсы талаптарда ұсталған және тиісінше жасалған, құрылған және қызмет көрсетілген ағын құбырларын зақымдамайды. Егер ағын құбыры нашар жағдайда болса не тиісті түрде жасалмаған, құрылмаған және қызмет көрсетілмеген жағдайда ағын құбырын тазалау процесі тиімді болмауы немесе ағын құбырына зақым келуіне

әкелуі мүмкін. Тазаламас бұрын ағын құбырының күйін тексерудің ең дұрыс жолы камераны пайдалана отырып, визуалды тексеру болып табылады. Ағын құбырын тазалағышты дұрыс пайдаланбау ағын құбырының тазалағышы мен ағын құбырын зақымдауы мүмкін. Бұл құрылғы барлық бітелген орындарды тазартпауы мүмкін.

Құрылғыны құрастыру

⚠ ЕСКЕРТУ

Пайдалану кезінде ауыр жарақат қаупін азайту үшін осы тиісті жинақтау рәсімдерін орындаңыз. Жинау алдында АЛҒА/ӨШІРУ/КЕРІ қосқышы ӨШІРУ күйінде болуы қажет және құрылғы ажыратулы болуы керек.

Бағыттауыш құбыршекті/AUTOFEED жиынтығын реттеу

PowerClear құрылғысының пайдаланылатын ағын құбыры саңылауынан орналасу қашықтығына қарай AUTOFEED бағыттауыш құбыршегінің 18 дюймдік бағыттауыш құбыршек немесе 48 дюймдік бағыттауыш құбыршек ретінде жинақтауға болады. 18 дюймдік бағыттауыш құбыршек құрылғы асуі немесе ванна сөресі сияқты қаяу жанында тікелей орналасқан кезде тиісті түрде жұмыс істейді. 48 дюймдік бағыттауыш құбыршек құрылғы былаудан тыс еденде орналасқан кезде жарамды болуы мүмкін. Пайдаланылатын бағыттауыш құбыршегі ұзындығына қарамастан, AUTOFEED жиынтығы ағын құбыры аузынан 6 дюйм (15 см) шегінде болуы керек. Бағыттауыш құбыршекті 48 дюймнен аса созбаңыз.

- Егер қажет болса, 18 және 30 дюймдік бағыттауыш құбыршек бөлімдерін жалғаңыз. Жалғама үйкелісті қондырма болып табылады - Сыртқы фитингті ішкі фитингке енгізіңіз және бекітілгенін растаңыз.
- Кабель шетіндегі қақпақты алып тастаңыз және лақтырып тастаңыз (Жаңа құрылғы). Бағыттауыш құбыршек және AUTOFEED бөлігі арқылы өткізу үшін барабаннан жеткілікті кабель мөлшерін тартыңыз.
- Кабельді бағыттауыш құбыршек бойымен жүргізіңіз. Кабель басының AUTOFEED бөлігі арқылы өткізілуі үшін АЛҒА ЖЫЛЖЫТУ және ШЫҒАРЫП АЛУ тетіктерін көтеріңіз. (5-сурет).



4-сурет – Кабельді бағыттауыш құбыршекке өткізу



5-сурет – Кабельді AUTOFEED® жиынтығы арқылы өткізу

- АЛҒА ЖЫЛЖЫТУ және ШЫҒАРЫП АЛУ тетіктерін босатыңыз.
- Құбыршекті алдыңғы корпус алдының үстің басып, бағыттауыш құбыршекті құрылғыға тіркеңіз (4-сурет). Алып тастау үшін үдерісті кері орындаңыз.

Жұмыс алдында тексеру

⚠ ЕСКЕРТУ



Әрбір пайдалану алдында, электр тогының соғуынан, бұралған немесе үзілген кабельдерден, химиялық күйіктен, жұқпалардан және басқа себептерге байланысты

орын алатын ауыр дене жарақаты қаупін азайту және ағын құбыры тазалағышының зақымдалуын болдырмау үшін ағын құбырын тазалау құрылғысын тексеріңіз және ақаулықтарды жойыңыз.

Ағын құбыры тазалағышын тексеру кезінде үнемі қорғаныш көздіріктерін, былғары жұмыс қолғаптарын және басқа тиісті қорғаныш жабдығын пайдаланыңыз.

- Былғары жұмыс қолғаптарын тексеріңіз. Олар бүтін, тесілмеген не айналатын кабельге ілінуі мүмкін бос бөліктері жоқ екеніне көз жеткізіңіз. Орынсыз немесе зақымданған қолғаптарды кимеген маңызды. Қолғаптар қолдарыңызды айналатын кабельден және ағын құбырының ішіндегісінен қорғайды. Егер қолғаптар былғары жұмыс қолғаптары болмаса не зақымданған немесе тозған болса, құрылғыны тиісті қолғапты алғанша пайдаланбаңыз.
- Ағын құбырын тазалау құрылғысының ажыратылғанына көз жеткізіңіз және қуат сымында, жерге қысқа тұйықталу ажыратқышында (GFCI) (егер берілсе) және ашада зақымның бар-жоғын тексеріңіз. Егер аша түрлендірілген болса немесе егер сым зақымдалған болса, электр тогы соғуының алдын алу үшін сымды білікті жөндеу маманы ауыстырғанша құрылғыны пайдаланбаңыз.

3. Тұтқаларын және басқару тетіктерін қоса ағын құбыры тазалағышын тазалаңыз. Бұл тексеруге көмектеседі және құрылғының немесе басқару тетігінің қысқыштан сырғып кетуіне жол бермейді. Құрылғыны қызмет көрсету нұсқауларына сәйкес тазалаңыз және оған қызмет көрсетіңіз.
4. Ағын құбырын тазалау құрылғысында мыналарды тексеріңіз:
 - Тиісті түрде жинақтау және толықтығы.
 - Кез келген сынық, тозған, жоқ, ретсіз немесе жабысқан бөліктер.
 - Аяқ қосқыштың ағын құбырын тазалау құрылғысына тіркелгеніне көз жеткізіңіз. Құрылғыны аяқ қосқышпен іске қоспаңыз.
 - Ескерту белгісінің бар болуы және оны оқу мүмкіндігі (1 және 2-суреттерді қараңыз).
 - AUTOFEED бөлігі тетіктерінің бірқалыпты және еркін қозғалуы (9-сурет).
 - Қауіпсіз және қалыпты жұмыс істеуіне жол бермеуі мүмкін кез келген жағдай.

Егер ақаулықтар табылса, ақаулықтар түзетілгенше ағын құбыры тазалағышын пайдаланбаңыз.

5. Кабельдегі кез келген қоқысты тазалаңыз. Кабельді тозу және зақымға тексеріңіз. Мыналарды тексеріңіз:
 - Кабельдің сыртына оралған көрінетін жазықтықтар (кабель дөңгелек сымнан жасалған және сұлбасы дөңгелек болуы қажет).
 - Бірнеше немесе шамадан көп байламдар (15 градусқа дейінгі кішігірім байламдарды түзетуге болады).
 - Кабель пішінінің созу, байлану немесе кері өткізу (KERI) арқылы өзгертілгенін көрсететін кабель орамдары арасындағы кеңістік.
 - Ылғал күйде сақтаудан немесе ағын химиялық заттарының әсерінен орын алатын шамадан көп мүжілу.

Тозу мен зақымның барлық түрлері кабельді әлсіретеді және пайдалану кезінде кабельдердің көбірек бұралуына, майысуына не үзілуіне әкеледі. Ағын құбыры тазалағышын пайдаланбас бұрын тозған және зақымдалған кабельді ауыстырыңыз.

Құрылғы сыртында кабельдің бөлігі 6 дюймнен (150 мм) аспайтындай кабельдің ішке толық тартылғанына көз жеткізіңіз. Бұл кабельдің басында салбырауына жол бермейді.

6. ALFA/ӨШІРУ/KERI (I/O/II) қосқышының ӨШІРУ күйіне орнатылғанына көз жеткізіңіз.
7. Құрғақ қолмен сымды тиісті түрде жерге қосылған розеткаға қосыңыз. Дұрыс жұмыс істейтініне көз жеткізу үшін электр сымындағы GFCI (егер берілсе) тексеріңіз. Сынақ түймесін басқан кезде “ҚАЙТА ОРНАТУ” деп белгіленген қызыл түйме аздап қалқып шығуы қажет және құрылғы жұмыс істемейді. ҚАЙТА ОРНАТУ түймесін басып қайта іске қосыңыз. Егер GFCI дұрыс жұмыс істемесе, сымды ажыратыңыз және GFCI жөнделгенше ағын құбырын тазалау құрылғысын пайдаланбаңыз.

8. ALFA/ӨШІРУ/KERI қосқышын ALFA күйіне жылжытыңыз. Аяқ қосқышты басып, барабанның айналу бағытын ескеріңіз. Егер аяқ қосқыш құрылғы жұмысын басқармаса, оны жөнделгенше құрылғыны пайдаланбаңыз. Барабан алдынан қарағанда сағат тілі бағытына қарсы айналуы қажет және алдыңғы корпустың барабан бағытына сәйкес келеді (10-сурет).

Аяқ қосқышты босатып, барабанды толығымен тоқтатыңыз. ALFA/ӨШІРУ/KERI қосқышын KERI күйіне ұстап тұрыңыз және ағын құбыры тазалағышының кері күйінде дұрыс жұмыс істейтініне көз жеткізу үшін жоғарыдағы сынақты қайталаңыз. Егер тиісті түрде айналмаса, құрылғыны жөнделгенше пайдаланбаңыз.

9. Тексеру аяқталғанда ALFA/ӨШІРУ/KERI қосқышын ӨШІРУ күйіне жылжытыңыз және құрғақ қолмен құрылғыны ажыратыңыз.

Құрылғыны және жұмыс аумағын орнату

⚠ ЕСКЕРТУ



Электр тогының соғуынан, өрттен, құрылғының қисаюынан, бұралған не үзілген

кабельдерден зақым алу қаупін төмендету үшін және ағын құбыры тазалағышының зақымдануына жол бермеу үшін ағын құбырын тазалау құрылғысын және жұмыс аумағын осы рәсімдерге сәйкес орнатыңыз.

Ағын құбыры тазалағышын орнатқан кезде үнемі қорғаныш көзілдіріктерін және басқа тиісті қорғаныш жабдығын пайдаланыңыз.

1. Жұмыс аумағында мыналарды тексеріңіз:
 - Тиісті жарық мөлшері.
 - Жанғыш сұйықтықтардың, булардың немесе тұтануы мүмкін шаңның болуы. Бар болған жағдайда көздері анықталып, түзетілмейінше, аумақта жұмыс істемеңіз. Ағын құбырын тазалағыш жарылысқа төзімді ЕМЕС және ұшқындар шығаруы мүмкін.
 - Барлық жабдық және пайдаланушы үшін ашық, тегіс, орнықты, құрғақ орын. Құрылғыны суда тұрғанда пайдаланбаңыз. Егер қажет болса, суды жұмыс аумағынан кетіріңіз.
 - Тиісті кернеудің жерге дұрыс тұйықталған электр розеткасы. Құрылғының сериялық нөмір тақтасында қажетті кернеуді тексеріңіз. Үш үш немесе GFCI розеткасы жерге дұрыс қосылмаған болуы мүмкін. Күмәніңіз болса, розетканы рұқсаты бар электр маманына тексертіңіз.
 - Электр розеткасына қуат сымының ықтимал зақымдау көздері жоқ бөгеуісіз жол.
2. Тазаланатын ағын құбырын тексеріңіз. Егер мүмкін болса, ағын құбырына кіру нүктелерін, ағын құбыры өлшемдерін және ұзындықтарын, бактарға не негізгі тармақтарға қашықтықты, кептелу күйін,

ағын құбырын тазалайтын химикаттардың немесе басқа химикаттардың болуын анықтаңыз. Егер ағын құбырында химикаттар болса, осы химикаттармен жұмыс істеу үшін қажетті арнайы қауіпсіздік шараларын түсініп алу маңызды. Қажетті ақпарат бойынша химикат өндірушісіне хабарласыңыз.

3. Қолдану үшін жарамды жабдықты анықтаңыз. *Техникалық сипаттарды қараңыз.*

PowerClear ағын құбырының тазалағышы әжетханада пайдалануға кеңес етілмейді.

Басқа қолдануға арналған ағын құбыры тазалағыштарын RIDGID.com торабындағы Ridge Tool онлайн каталогынан табуға болады

4. Барлық жабдықтың дұрыс тексерілгеніне көз жеткізіңіз.
5. Егер қажет болса, қорғауыш қақпақтарын жұмыс аумағына орналастырыңыз. Ағын құбырын тазалау процесі қиын болуы мүмкін.
6. Егер қажет болса, қорғауыш қақпақтарды жұмыс аумағына орналастырыңыз.
 - Ағын құбырларының көбісі үшін кабельді ағын құбырындағы айқас белгілер арқылы сабақтауға болады (6A-сурет).
 - Қалқымалы ағызу тығынымен қаяу үшін: Көтеру қарнағын және ағызу тығынын алып тастаңыз. Шығуы мүмкін суды ұстап қалу үшін тазалау тығыны немесе тор астына ыдыс қойыңыз. (6B-сурет).
 - Басқа қаяулар үшін тазалау тығынын немесе торын алып тастау қажет болуы мүмкін. Шығуы мүмкін суды ұстап қалу үшін тазалау тығыны немесе тор астына ыдыс қойыңыз. (6C-сурет).
 - Былаудың тасуы: Былаулар үшін ағын құбыры арқылы өтуге әрекеттенбеңіз, бұл кабельді зақымдайды. Ағын құбырына қатынасу үшін тасу тақтасын және кез келген тетікті алып тастаңыз (6D-сурет).

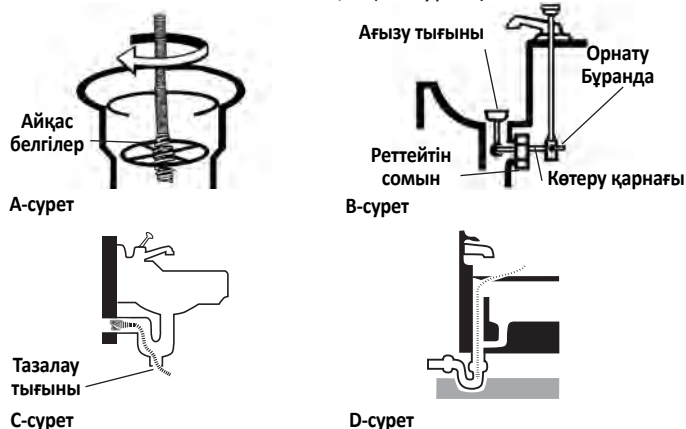

6-сурет – Ағын құбырына қатынас

7. Ағын құбырын тазалау құрылғысын резеңке табанға бір деңгейде болатындай және барынша түсетіндей етіп орналастырыңыз. Құрылғыны паласқа немесе құрылғының астыңғы жағындағы ауа саңылауларын

бітеуі мүмкін басқа беттерге орналастырмаңыз. AUTOFEED бөлігінің шеті ағын құбыры қатынасынан 6 дюйм (15 см) шегіне жетуі тиіс. Осы күйге жету үшін бағыттауыш құбыршекті қатты тартпау не байламау қажет. Ағын құбырынан алшағырақ қашықтық кабельдің бұралу немесе байлану қаупін арттырады. Егер барабан саңылауы ағын құбырына қатынастан 6 дюйм (15 см) шегінде болып, құрылғыны орналастыру мүмкін болмаса, ағын құбырына қатынасты ұқсас өлшемді құбырмен және фитингтермен созыңыз (7-суретті қараңыз). Кабельді дұрыстап тірмеу кабельдің бұралып және шиыршықталып қалуына әкеліп соғуы мүмкін және кабельге зақым келтіріп, пайдаланушыны жарақаттауы мүмкін.



7-сурет – Ағын құбырын Autofeed бөлігінен 6 дюйм (15 см) шегінде созу үлгісі.

8. Жұмыс аумағын тексеріңіз де, бөгде адамдардың ағын құбыры тазалағышынан және жұмыс аумағынан алшақ ұстау қажеттілігін тудыратын кедергілердің бар-жоғын анықтаңыз. Ағын құбырын тазалау процесі қиын болуы мүмкін және бөгде адамдар пайдаланушыны алаңдатуы мүмкін.
9. Оңай қол жетімді болуы үшін аяқ қосқышты орнатыңыз. Бағыттауыш құбыршекті және AUTOFEED тетіктерін ұстап басқару, аяқ қосқышты бақылау және АЛҒА/ӨШІРУ/КЕРІ қосқышына қол жеткізу мүмкіндігіңіз болуы керек.
10. АЛҒА/ӨШІРУ/КЕРІ қосқышы ӨШІРУ күйінде екенін растаңыз.
11. Сымды ашық жол бойымен жүргізіңіз. Құрғақ қолыңызбен ағын құбыры тазалағышын тиісті түрде жерге тұйықталған розеткаға жалғаңыз. Барлық қосылымдарды құрғақ ұстаңыз және жердің бетінде жатқызбаңыз. Егер қуат сымы жеткілікті түрде ұзын болмаса, мынадай ұзартқыш сымды пайдаланыңыз:
 - Жақсы күйдегі.
 - Ағын құбыры тазалағышындағыға ұқсас ашасы бар.
 - Сыртта пайдалануға белгіленген және сым тағайындауында W немесе W-A (яғни, SOW) бар немесе H05VV-F, H05RN-F түрлерінің немесе IEC түрінің жасақтамасына (60227 IEC 53, 60245 IEC 57) сәйкес келеді.

- Сым өлшемі жеткілікті. Ұзындығы 50 футқа (15,2 м) дейінгі ұзартқыш сымдары үшін 16 AWG (1,5 мм²) немесе ауырлау сымды пайдаланыңыз. Ұзындығы 50-100 фут (15,2 м-30,5 м) ұзартқыш сымдары үшін 14 AWG (2,5 мм²) немесе ауырлау сымды пайдаланыңыз.

Ұзартқыш сымды пайдаланған кезде ағын құбыры тазалағышындағы GFCI ұзартқыш сымды қорғамайды. Егер розетка GFCI арқылы қорғалмаған болса, ұзартқыш сымда ақау болған жағдайда ток соғуының алдын алу үшін розетка мен ұзартқыш сым арасындағы GFCI типті қосқышты пайдалану ұсынылады.

Пайдалану нұсқаулары

⚠ ЕСКЕРТУ



Көзіңізді ластан және бөгде заттардан қорғау үшін көзді қорғау құралын киіп жүріңіз.

Үнемі күйі жақсы былғары жұмыс қолғаптарын киіңіз. Латекс немесе босап қалған қолғап немесе шүберек кабельге оралып, ауыр дене жарақатына әкелуі мүмкін. Латекс немесе резеңке қолғаптарды тек былғары жұмыс қолғаптарының астында киіңіз. Зақымданған ағын құбырларын тазалау қолғаптарын кимеңіз.

Ағын құбырын тазалау жабдығын қолданған және пайдаланған кезде үнемі тиісті жеке қорғаныш жабдығын пайдаланыңыз. Ағын құбырларында ұлы, инфекциялы болуы, күйдіруі немесе басқа жағдайларды тудыруы мүмкін химикаттар, бактериялар және басқа заттар болуы мүмкін. Тиісті жеке қорғаныш жабдығына үнемі қауіпсіздік көзілдіріктері және былғары жұмыс қолғаптары кіреді және латекс немесе резеңке қолғаптар, бет қалқандары, көзілдіріктер, қорғаныш киім, респираторлар және темір тұмсықты аяқ киім сияқты жабдықты қамтуы мүмкін.

Құрылғы іске қосұлы кезде кабель шетінің бұрылуы тоқтатуына жол бермеңіз. Бұл кабельге күш түсіріп, оның бұралуына, байлануына немесе үзілуіне әкелуі мүмкін. Бұралған, байланған немесе үзілген кабель соққыға немесе соқтығысу жарақаттарына әкелуі мүмкін.

Құрылғы іске қосұлы кезде қолғап киген қолыңызды бағыттауыш құбыршекке/AUTOFEED бөлігіне қойыңыз. Бұл кабель басқаруын жақсартып және кабельдің бұралуына, байлануына және үзілуіне жол бермеуге көмектеседі. Бұралған, байланған немесе үзілген кабель соққыға немесе соқтығысу жарақаттарына әкелуі мүмкін.

AUTOFEED бөлігі ағын құбырының аузынан 6 дюйм (15 см) шегінде болған кезде құрылғыны орналастырыңыз немесе қашықтық 6 дюймнен асқан кезде ашық кабельді тиісті түрде тіреңіз. Үлкенірек қашықтықтар кабельдің бұралуына, байлануына немесе үзілуіне әкелетін басқару қиындықтарын тудыруы мүмкін. Бұралған, байланған немесе үзілген кабель соққыға немесе соқтығысу жарақаттарына әкелуі мүмкін.

Бір адам кабельді және аяқ қосқышты бақылауы керек. Егер кабель шеті айналуын тоқтатса, пайдаланушы кабельдердің бұралуына, байлануына немесе үзілуіне жол бермеу үшін құрылғы қозғалтқышын ӨШІРЕ алуы керек. Бұралған, байланған немесе үзілген кабель соққыға немесе соқтығысу жарақаттарына әкелуі мүмкін.

Бұралған не кабельдерден, кабель ұшының бос тұруынан, құрылғының қисаюынан, химиялық өрттен, инфекциялардан және басқалай себептерден жарақат алу қаупін азайту үшін жұмыс нұсқауларын орындаңыз.

1. Құрылғы мен жұмыс аймағының тиісті түрде орнатылғанына және жұмыс аймағында бөгде адамдар мен басқа да назар аударушы нәрселердің жоқтығына кез жеткізіңіз.
2. Кабельді құрылғыдан тартып алып, ағын құбырына салыңыз. Кабельдің ұшы ағын құбырынан шықпайтындай етіп, кемінде бір фут (,3 м) кабельді ағын құбырына салып, құрылғыны іске қосқан кезде айналдыра орап тастаңыз. Кабельдің ашық қалуы және бағыттың өзгеруін барынша азайтып, кабельді тікелей құрылғы шығысынан ағын құбыры саңылауына жүргізіңіз. Кабельді қатты бүкпеңіз – бұл бұралу немесе үзілу қаупін арттыруы мүмкін.
3. Кабель мен құрылғы басқаруын сақтау үшін дұрыс жұмыс орнын таңдаңыз (9-суретті қараңыз):
 - Аяқ қосқышты басқара алатыныңызды тексеріңіз. Аяқ қосқышты әлі баспаңыз. Апат орын алған жағдайда аяқ қосқышты босатып алуыңыз керек.
 - Тиісті тепе-теңдіктің бар екенін, шамадан көп созылу қажеттілігі жоқтығын және аяқ қосқышқа, ағын құбырын тазалау құрылғысына, ағын құбырына құлап қалмайтыныңызды немесе басқа қауіптіліктерді тексеріңіз.
 - Кабель ағын құбырына және тығынға өткізілген кезде бағыттауыш құбыршекті және AUTOFEED бөлігі тетіктерін басқарып тірей алуыңыз керек.
 - АЛФА/ӨШІРУ/КЕРІ қосқышы қолжетімді болуы керек.



8-сурет – Жұмыс күйінде

4. АЛҒА/ӨШІРУ/КЕРІ қосқышын АЛҒА күйіне жылжытыңыз. Аяқ қосқышты әлі баспаңыз. Кабельді осы нұсқауларда көрсетілмейінше, кері айналдыруға болмайды. Ағын құбыры тазалағышын КЕРІ күйінде пайдалану кабельді зақымдауы мүмкін.

Кабельді ағын құбырына өткізу

AUTOFEED бөлігін бір қолыңызбен ұстаңыз және бөлік шеті ағын құбыры саңылауынан 6 дюйм (15 см) шегінде болатындай етіп оны ұстаңыз (7-суретті қараңыз). Бағыттағыш құбыршек құрылғыны қорғауға көмектеседі және кабель ағын құбырынан алынған кезде онымен бірге шығатын сұйықтықты ұстап қалады. Егер AUTO-FEED бөлігі ағын құбыры саңылауынан 6 дюйм (15 см) шегінде болмаса, кабель тиісті түрде тірелмейді және кабельдің бұралуына, байлануына немесе үзілуіне әкелуі мүмкін.

Бағыттауыш құбыршектің қолыңызда қалай сезілетініне мән беріңіз. Бағыттауыш құбыршек кабель үстінде болғандықтан, кабельдің жүктемесіне сезімталдық төмен болады және кабель шетінің айналатынын не айналмайтынын айту қиынға соғуы мүмкін. Егер кабель шеті айналмаса, ағын құбыры тазаланбайды.



9-сурет – Алға жылжыту/шығарып алу арнасының тетігі

Кабельдің кемінде бір футы ағын құбырында және AUTOFEED бөлігінің шеті ағын құбыры саңылауынан 6 дюймнен (15 см) кем екенін растаңыз. Құрылғыны іске қосу үшін аяқ қосқышын басыңыз. Кабельді алға ағын құбырына жылжыту үшін АЛҒА ЖЫЛЖЫТУ тетігін басыңыз (9-сурет). Айналатын кабель ағын құбырына өтеді.

Торлар немесе басқа өтпелер арқылы өткізу

Кабельді бөлгіш арқылы алу қиын болса, келесі әдістерді немесе әдістер тіркесімін пайдалануға болады.

- Кабельді айналдырып не айналдырмай кабельге/бағыттауыш құбыршекке алғашқы, үшкір төмен қарай соққы кабельді тордан өткізуге көмектеседі.
- Екінші әдісі кабельді/бағыттауыш құбыршекті басып тұрып, ағын құбыры тазалағышын КЕРІ күйінде бірнеше секунд пайдалану болып табылады. Кабельді құбырдан өткізу үшін бұл әрекетті жеткілікті түрде орындау керек. Кабельді кері бағытта өткізу кабельді зақымдауы мүмкін. Кабельді КЕРІ күйінде айналдырып, АЛҒА ЖЫЛЖЫТУ тетігі кабельді шығарып алады және ШЫҒАРЫП АЛУ тетігі кабельді алға жылжытады.

Егер бұл әдістер жарамаса, диаметрі кішірек немесе иілгіштеу кабельді не басқа RIDGID ағын құбырын тазалау құрылғысын пайдаланып көріңіз.

Ағын құбырын тазалау

Кемінде бір қолыңызды бағыттауыш құбыршекке/AUTOFEED бөлігіне қойыңыз. Бағыттауыш құбыршек қолыңызда қалай сезілетініне назар аударыңыз және барабанның айналуын қараңыз.

Кабельді ағын құбырының ішіне өткізген кезде кабельдің/барабанның баяулауын сезініп көруіңіз және бағыттауыш құбыршектің жүктеле не орала бастағанын сезуіңіз мүмкін (бұл бағыттауыш құбыршектің бұрала не шиыршықтала бастағаны сияқты сезілуі мүмкін). Бұл ағын желісіндегі өтпе (тор, иін, т.б.), ағын құбырындағы жиналу (жақпа май, т.б.) немесе нақты тығындау болуы мүмкін. Кабельді ақырын және мұқият салыңыз. Кабельдің ағын құбырының сыртына шығуына жол бермеңіз. Бұл кабельдің шиыршықталуына, бұралып, сынуына әкеліп соғуы мүмкін. AUTOFEED бөлігінің шетін ағын құбыры саңылауынан 6 дюйм (15 см) шегінде ұстаңыз.

Ағын құбырына салынған кабельдің көлеміне назар аударыңыз. Кабельді үлкендеу ағын желісіне немесе ұқсас өтпеге салу кабельдің бұралуына немесе түйінделуіне әкеліп соғуы мүмкін және ағын құбырынан алынуына жол бермеуі мүмкін. Ақаулықтарды болдырмау үшін өтпеге салынатын кабель мөлшерін барынша азайтыңыз. Барабандағы кабель мөлшерін ашық алдыңғы корпус арқылы бақылауға болады (10-сурет).



10-сурет – Барабандағы кабельді қадағалау

Тығынды реттеу

Егер кабель шеті бұрылуын тоқтатса, ол бұдан әрі ағын құбырын тазартпайды. Егер кабель шеті тығында тұрып қалған болса және қуат ағын құбыры тазалағышына берілсе, кабель ағын құбырының сыртында орала (бұл бағыттауыш құбыршектің бұрала не шиыршықтала бастағаны сияқты сезілуі мүмкін) не жинала бастайды. Қолыңызды бағыттауыш құбыршекке қойған кезде осы оралу сезілуі мүмкін және кабельді басқара аласыз. Кабельдің оралғанын сезген кезде немесе егер кабель шеті бұрылуын тоқтатса, дереу АЛФА ЖЫЛЖЫТУ арнасын босатыңыз және кабель шетін тығыннан босату үшін ШЫҒАРЫП АЛУ арнасының тетігін басыңыз. Егер кабель шеті тығында тұрып қалса, кабельдің айналуына жол бермеңіз. Кабель шеті бұрылуын тоқтатқанда, барабан айналуын жалғастырса, кабель бұралуы, байлануы не үзілуі мүмкін.

Кабель шеті тығыннан босап, кабель шеті қайта айналған кезде айналатын кабель шетін ақырын тығынға қайта салуға болады. Бұралатын кабель шетінің тығынды толық бұзуы үшін оның ішінде "қалуына" мүмкіндік беріңіз. Кабель шетін тығындау арқылы күштеп өткізуге тырыспаңыз. Кабель шетін толығымен тығыннан (тығындардан) өткенше және ағын құбыры аққанша жүргізіңіз.

Тығынды реттеген кезде кабель шеті тығындағы қалдықтарымен және кесінділерімен бітелуі мүмкін. Бұл әрі қарайғы ілгерілеудің алдын алады. Кабельді ағын құбырынан шығарып алу және қоқысты кетіру қажет. "Кабельді шығарып алу" ішіндегі бөлімді қараңыз.

Егер кабель шеті тығынға ілініп қала берсе, басқа RIDGID ағын құбыры тазалағышын пайдалану қажет болуы мүмкін.

Тұрып қалған құралды реттеу

Егер кабель шеті бұрылуын тоқтатса және кабельді тығыннан кері тарту мүмкін болмаса, аяқ қосқышты босатыңыз, AUTOFEED бөлігі мен бағыттауыш құбыршекті қатты ұстаңыз және беру тетігін босатыңыз. Қолыңызды бағыттауыш құбыршектен алмаңыз, әйтпесе кабель байлануы, бұралуы не үзілуі мүмкін. Қозғалтқыш тоқтап, кабель мен барабан кабельде сақталған энергия қуаты босатылғанша төмен қарай жылжиды. Қолыңызды AUTOFEED бөлігінен және бағыттауыш құбыршектен қысым түскенше алмаңыз. АЛФА/ӨШІРУ/КЕРІ қосқышын ӨШІРУ күйіне қойыңыз.

Тұрып қалған құралды босату

Егер кабель тығында тұрып қалса, АЛФА/ӨШІРУ/КЕРІ қосқышын КЕРІ күйінде ұстаңыз. Екі AUTOFEED тетігін босатып, аяқ қосқышты тығыннан босағанша бірнеше секунд басыңыз. Кабель шетін тығыннан босату үшін құрылғыны КЕРІ күйінде қажеттіден артық уақыт пайдаланбаңыз, әйтпесе кабель зақымдалуы мүмкін. АЛФА/ӨШІРУ/КЕРІ қосқышын АЛФА күйіне қойып, ағын құбырын тазалауды жалғастырыңыз.



11-сурет – Кабельді шығарып алу

Кабельді шығарып алу

1. Ағын құбыры ашық болған кезде, егер мүмкін болса, желіден қоқысты шаю және шығарып алынған кабельді тазалау үшін су ағынын ағын құбырымен жіберіңіз. Мұны жүйедегі шұраны қосу арқылы не басқа әдіспен орындауға болады. Су деңгейіне мән беріңіз, себебі ағын құбыры қайта қосылуы мүмкін.

2. АЛФА/ӨШІРУ/КЕРІ қосқышы АЛФА күйінде болуы қажет, қосқыш КЕРІ күйінде болғанда кабельді алмаңыз, бұл кабельді зақымдауы мүмкін. Кабельді ағын құбырына өткізген секілді, кабельдер шығарып алу кезінде ұсталуы мүмкін.

Кабельді шығарып алу үшін ШЫҒАРЫП АЛУ тетігін басыңыз (11-сурет). Басқару үшін қолдарыңызды AUTOFEED бөлігінде және бағыттауыш құбыршекте қатты ұстаңыз. Кабель шеті шығарып алу кезінде ілініп қалуы мүмкін. Құрал ағын құбырының аузының ішіне жеткенше кабельді тартыңыз. Беру тетігін босатыңыз.

3. Аяқ қосқышты босатып, барабанның барынша тоқтауына мүмкіндік беріңіз. Кабель айналып жатқанда ағын құбырынан кабель шетін тартпаңыз. Құрал оралып қалған жағдайда жарақаттануға әкеліп соғуы мүмкін.
4. АЛФА/ӨШІРУ/КЕРІ қосқышын ӨШІРУ күйіне орналастырыңыз және құрғақ қолмен құрылғыны ажыратыңыз. Қалған кабельді ағын құбырынан қолыңызбен алып, ағын құбырын тазалау құрылғысына салыңыз. Қажетінше, тазалауды жоғарыдағы үдерісті сақтап жалғастырыңыз. Толық тазалау үшін желіден бірнеше рет өткізген жөн.

Құрылғыны ағызу

Егер құрылғыны ағызу қажет болса, құрылғыны ӨШІРІҢІЗ және құрғақ қолмен құрылғыны ажыратыңыз. Ағызу тығынын (1-суретті қараңыз) және ағын құбырын алып тастаңыз. Қажет болған кезде құрылғының артқы шетін көтеруге болады.

Тасымалдауға дайындау

Сым мен аяқ қосқыш құбыршегін сым орамына ораңыз. 12-суретте көрсетілгендей бекітіңіз. AUTOFEED бөлігін ілмекке бекітіңіз.



12-сурет – Тасымалдауға дайындау

Техникалық қызмет көрсету нұсқаулары

⚠ ЕСКЕРТУ

Қандай да бір техникалық қызмет көрсетпес бұрын АЛФА/ӨШІРУ/КЕРІ қосқышы ӨШІРУ күйінде болуы қажет және құрылғы өшірулі болуы керек.

Қызмет көрсетуді орындаған кезде үнемі қорғаныш көздіріктерін және басқа тиісті қорғаныш жабдығын пайдаланыңыз.

Ағын құбыры тазалағышын ашу/ Барабанды шешу

Тазалау немесе кабельді ауыстыру үшін құрылғыны ашу:

1. Егер қажет болса, құрылғыны ағызып жіберіңіз. Бағыттауыш құбыршекті алып тастаңыз (Жинақтау бөлімін қараңыз).
2. Кабельді барабан ішіне өткізіңіз.
3. Үш (3) қақпақ бұрандасын босатыңыз (бірақ шешпеңіз). (13-суретті қараңыз).
4. Алдыңғы корпусты тартып шығарыңыз.
5. Барабанды алға тартып шығарыңыз.
6. Қайта жинау үшін үдерісті кері орындаңыз. Жетекке енгізу үшін барабанды айналдыру қажет болуы мүмкін. Барабан тығырығының барабанға тиісті түрде орналастырылғанына көз жеткізіңіз.



13-сурет – Ағын құбыры тазалағышын ашу

Тазалау

Пайдаланғаннан кейін құрылғыны тазалаңыз. Бағыттауыш құбыршекті және барабанды/кабельді құрылғыдан алып тастаңыз. Қажет болған кезде жұмсақ жуу құралын немесе бактерияға қарсы ерітіндіні пайдалануға болады. Еріткіштерді, қырнау немесе басқа қатты тазалау құралдарын пайдаланбаңыз.

Құрылғы – құрылғыны сүртіп шығу және барабан ойысын сүртіп алу үшін дымқыл, жұмсақ шүберекті пайдаланыңыз. Құрылғыны суға батырмаңыз не шаймаңыз. Судың моторға не басқа электр компоненттеріне енуіне жол бермеңіз. Құрылғыны қосу және пайдалану алдында оның толығымен құрғақ екеніне көз жеткізіңіз.

Алдыңғы корпус – Құрылғыдан алып тастаңыз, сумен шайыңыз және дымқыл, жұмсақ шүберекпен сүртіп алыңыз.

Барабан және кабель – Тұнбаның және ағын құбырын тазалау қоспаларының зақымдау әсерлерін болдырмау үшін пайдаланған сайын барабанды және кабельді сумен шайыңыз. Кабель мүжілуін азайту үшін барабанды орнату алдында құрғатыңыз.

AUTOFEED бөлігі – AUTOFEED жиынтығын сумен шайыңыз және жеңіл өндірістік маймен майлаңыз.

Бағыттауыш құбыршек – Сумен шайыңыз және ағызыңыз.

Кабельді ауыстыру

1. Бағыттауыш құбыршекті (Жинақтау бөлімін қараңыз) және алдыңғы корпусы/барабанды (13-сурет) алып тастаңыз.
2. Кабельді барабан алдынан тартып шығарыңыз.
3. Барабан артын ұстап тұратын бес (5) бұранданы шешіңіз (14-сурет).
4. Кабель шетін барабан артынан ажыратыңыз (15-сурет). Кабельді барабаннан толық алып тастаңыз.
5. Жаңа кабель шетін барабан шығысының бойымен өткізіңіз. Шетін барабан артына 15-суретте көрсетілгендей тіркеңіз.

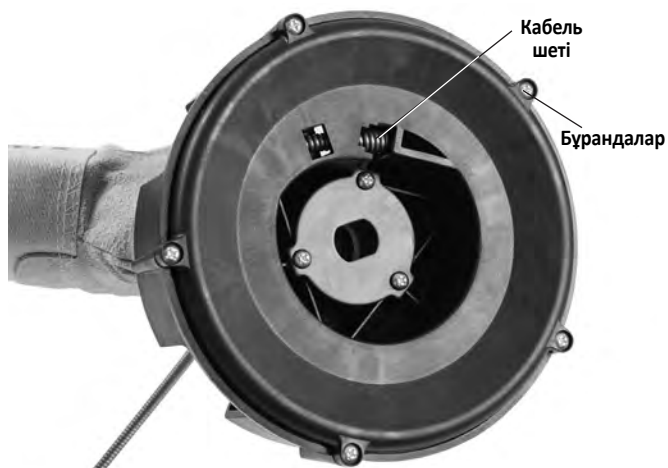

14-сурет – Барабан артын алып тастау

6. Барабанды артына орналастырыңыз және жаңа кабельді барабан ішіне қолмен өткізіңіз.

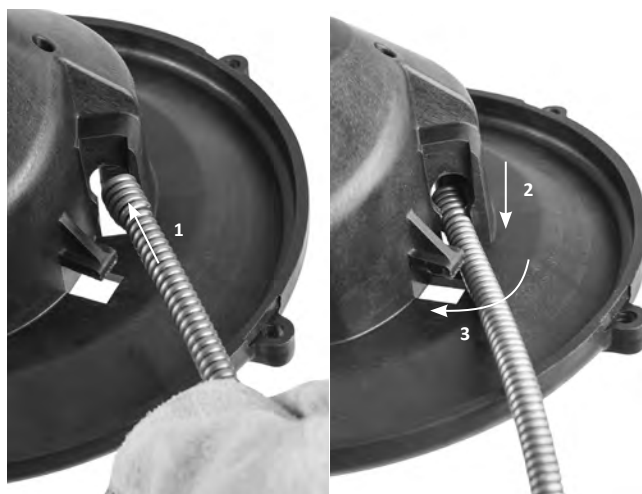

15-сурет – Кабельді ішкі барабанға тіркеу

7. Барабанды құрылғы ішіне орналастырыңыз (16-сурет). Барабанды орнына түскенше айналдырыңыз.



16-сурет – Барабанды құрылғы ішіне енгізу

8. Алдыңғы корпусы және бағыттауыш құбыршекті орнатыңыз.

Қосымша жабдық

⚠ ЕСКЕРТУ

Ауыр дене жарақаты қаупін азайту үшін төменде көрсетілген RIDGID PowerClear ағын құбырын тазалау құрылғысымен пайдалануға арнайы жасақталған және кеңес етілген қосалқы құралдарды ғана пайдаланыңыз.

	Каталог нөмірі	Үлгі нөмірі	Сипаттама
	41937	—	RIDGID ағын құбырын тазалау қолғаптары, былғары
	55983	—	¼ дюйм x 30 фут (6 мм x 9,1 м) MAXCORE™ 50 кабелі

PowerClear ағын құбырын тазалау құрылғысы үшін қолжетімді жабдық туралы қосымша ақпаратты RIDGID каталогында және RIDGID.com торабында онлайн табуға болады.

Құрылғыны сақтау

⚠ ЕСКЕРТУ Ағын құбыры тазалағышын құрғақ күйде және жай ішінде немесе сыртта сақтаған кезде барынша жауып қою керек. Құрылғыны балалардың қолы жетпейтін және ағын құбырын тазалау құрылғыларымен таныс емес адамдардан алшақ, құлыптаулы аумақта сақтаңыз. Құрылғы тәжірибесі жоқ пайдаланушылардың қолында ауыр жарақатқа әкеліп соғуы мүмкін.

Қызмет көрсету және жөндеу

⚠ ЕСКЕРТУ

Орынсыз қызмет көрсету немесе жөндеу құрылғы пайдалануын қауіпті етуі мүмкін.

Техникалық қызмет көрсету нұсқаулары осы құрылғының көптеген қызметтік қажеттіліктерін қамтиды. Осы бөлімде көрсетілмеген қандай да бір мәселелерді RIDGID өкілетті қызмет көрсету маманы ғана шешуі қажет.

Құралды RIDGID тәуелсіз қызмет көрсету орталығына апару немесе зауытқа қайтару қажет. Тек RIDGID қызмет бөлшектерін пайдаланыңыз.

Жақын жердегі RIDGID тәуелсіз қызмет көрсету орталығы туралы ақпарат алу немесе қандай да бір қызмет немесе жөндеу туралы сұрақтар қою үшін:

- Жергілікті RIDGID дистрибьюторына хабарласыңыз.
- Жергілікті RIDGID байланыс орнын табу үшін RIDGID.com торабына кіріңіз.
- Ridge Tool Техникалық қызмет бөліміне rttechservices@emerson.com мекенжайы немесе АҚШ пен Канада аумағында (800) 519-3456 нөміріне қоңырау шалу арқылы хабарласыңыз.

Тастау

PowerClear ағын құбырын тазалау құрылғысының бөлшектерінде құнды материалдар бар және оларды қайта өңдеуге болады. Жергілікті жерде орналасқан қайта өңдеумен айналысатын компаниялар бар. Құрамдастарды барлық қолданылатын талаптарға сәйкес кәдеге жаратыңыз. Қосымша ақпарат алу үшін жергілікті қалдықтарды реттеу ұйымына хабарласыңыз.



ЕО елдері үшін: Электр жабдығын тұрмыстық қоқыспен бірге тастамаңыз!

Еуропаның 2012/-19/ЕО Қалдық электр және электрондық жабдық бойынша нұсқаулығына және оның ұлттық заңнамаға енгізілуіне сәйкес, бұдан әрі пайдаланылмайтын электр жабдығы бөлек жиналып, қоршаған ортаға

зиян келтірмейтін түрде тасталуы керек.

Ақаулықтарды жою

АҚАУЛЫҚ	ЫҚТИМАЛ СЕБЕПТЕРІ	ШЕШІМІ
Кабельдің майысуы немесе үзілуі.	Кабельге күш түседі. Кабель дұрыс құбыр диаметрінде пайдаланылмайды. Керісінше қосылған мотор. Қышқыл тиген кабель. Кабель тозған. Кабель дұрыс бекітілмеген.	Кабельге күш түсірмеңіз! Бұрғыға жұмыс істетіңіз. Құбыр үшін тиісті кабельді пайдаланыңыз. Реверсті тек кабель тығынға ілініп қалған жағдайда пайдаланыңыз. Кабельдерді жиі тазалап тұрыңыз. Егер кабель тозса, оны ауыстырыңыз. Кабельді тиісті түрде бекітіңіз, нұсқауларды қараңыз.
Кабель аяқ қосқыш басылған кезде айналуын тоқтатады. Аяқ қосқыш қайта басылған кезде қайта іске қосылады.	Аяқ қосқышы не құбыршектегі саңылау. Диафрагма қосқышындағы саңылау.	Зақымданған компонентті ауыстырыңыз. Егер тепкіде не құбыршекте ақаулық табылмаса, ауыстырыңыз диафрагмалық қосқышты.
Кабель тек бір бағытқа бұрылады.	АЛҒА/ӨШІРУ/КЕРІ қосқышы ақаулы.	Қосқышты ауыстырыңыз.
Жерге тұйықталу тізбегін сөндіруші құрылғы қосылғанда немесе аяқ тепкісі басылғанда іске қосылады.	Қуат сымы зақымданған. Моторда қысқа тұйықталу орын алды. Жерге тұйықталу тізбегін сөндірушінің ақауы бар. Моторда, қосқыш қорабында не ашада ылғал бар.	Сым жиынын ауыстырыңыз. Қозғалтқышты ең жақын RIDGID тәуелсіз қызмет орталығына апарыңыз. Сым жиынын ауыстырыңыз. Ағын тазалағышын ең жақын RIDGID тәуелсіз қызмет орталығына апарыңыз.
AUTOFEED бөлігі істемейді.	AUTOFEED бөлігі қоқысқа толы. AUTOFEED бөлігін майлау қажет.	AUTOFEED бөлігін тазалаңыз. AUTOFEED бөлігін жеңіл өндірістік маймен майлаңыз.
Ағын құбырын тазалау кезінде құрылғы шайқалады немесе жылжиды.	Кабель біркелкі таралмаған. Тіреулер жерде емес. Жер тегіс емес.	Барлық кабельді тартып шығарыңыз және қайта өткізіңіз, біркелкі таратыңыз. Тегіс орнықты бетке орналастырыңыз. Тегіс орнықты бетке орналастырыңыз.

RIDGID® PowerClear™ Drain Cleaning Machine

RIDGE TOOL COMPANY
400 Clark Street
Elyria, Ohio 44035-6001
U.S.A.

EC DECLARATION OF CONFORMITY

We declare that the machines listed above, when used in accordance with the operator's manual, meet the relevant requirements of the Directives and Standards listed below.

DÉCLARATION DE CONFORMITÉ CE

Nous déclarons que lorsqu'elles sont utilisées selon leur mode d'emploi, les machines indiquées ci-dessus répondent aux exigences applicables des directives et normes ci-après.

DECLARACIÓN DE CONFORMIDAD DE LA CE

Declaramos que las máquinas listadas más arriba, cuando se usan conforme al manual del operario, cumplen con los requisitos pertinentes de las directrices y normas listadas a continuación.

PROHLÁŠENÍ O SHODĚ ES

Prohlašujeme, že výše uvedené nástroje a zařízení splňují při použití v souladu s jejich návodem k obsluze příslušné požadavky níže uvedených směrnic a nařízení.

EF-OVERENSSTEMMELSESERKLÆRING

Vi erklærer, at de ovenfor anførte maskiner, ved brug i overensstemmelse med brugervejledningen, opfylder de relevante krav i de nedenfor anførte direktiver og standarder.

EG KONFORMITÄTSESKLÄRUNG

Wir erklären, dass die oben aufgeführten Maschinen, wenn sie entsprechend der Bedienungsanleitung verwendet werden, die einschlägigen Anforderungen der folgenden Richtlinien und Normen erfüllen.

ΔΗΛΩΣΗ ΣΥΜΜΟΡΦΩΣΗΣ ΕΚ

Δηλώνουμε ότι τα μηχανήματα που αναφέρονται παραπάνω, όταν χρησιμοποιούνται σύμφωνα με το εγχειρίδιο χειρισμού, πληρούν τις σχετικές απαιτήσεις των παρακάτω Οδηγιών και Προτύπων.

EY-VAATIMUSTENMUKAISUUSVAKUUTUS

Vakuutamme, että edellä luetellut koneet täyttävät käyttöohjekirjan mukaisesti käytettyinä seuraavien direktiivien ja standardien vaatimukset.

EU IZJAVA O SUKLADNOSTI

Izjavljujemo da su gore navedeni strojevi, kada se koriste u skladu s priručnikom za korisnike, sukladni s relevantnim zahtjevima dolje navedenih direktiva i standarda.

EK MEGFELELŐSÉGI NYILATKOZAT

Kijelentjük, hogy a fent felsorolt gépek - amennyiben a kezelési útmutatónak megfelelően használják őket - megfelelnek az alább felsorolt irányelvek és Szabványok követelményeinek.

DICHIARAZIONE DI CONFORMITÀ CE

Dichiariamo che le macchine elencate in alto, se utilizzate in conformità con il manuale dell'operatore, soddisfano i relativi requisiti delle Direttive e degli Standard specificati di seguito.

EO СӘЙКЕСТІК МӘЛІМДЕМЕСІ

Біз жоғарыда көрсетілген құрылғылардың пайдаланушы нұсқаулығына сәйкес пайдаланылған жағдайда төменде көрсетілген Директивалар мен Стандарттардың тиісті талаптарына жауап беретінін мәлімдейміз.

EG-CONFORMITEITSVERKLARING

Hierbij verklaren wij dat de hierboven vermelde machines, mits gebruikt in overeenstemming met de handleiding, voldoen aan de relevante eisen van de hieronder vermelde richtlijnen en normen.

CE-SAMSVARERKLÆRING

Vi erklærer at maskinene oppført over oppfyller de relevante kravene i direktiver og standarder oppført under dersom de brukes i henhold til bruksanvisningen.

Ridge Tool Europe NV (RIDGID)
Schurhovenveld 4820
3800 Sint-Truiden
Belgium

DEKLARACJA ZGODNOŚCI WE

Deklarujemy, że maszyny wymienione powyżej, gdy są używane zgodnie z podręcznikiem użytkownika, spełniają właściwe wymagania Dyrektyw i Standardów, wymienione poniżej.

DECLARAÇÃO DE CONFORMIDADE CE

Declaramos que as máquinas listadas acima, quando utilizadas de acordo com o manual do operador, cumprem os requisitos relevantes das Diretivas e Normas listadas abaixo.

DECLARAȚIE DE CONFORMITATE CE

Declărăm că mașina specificată mai jos, atunci când este utilizată în conformitate cu manualul de exploatare, îndeplinește cerințele relevante ale Directivelor și standardelor specificate mai jos.

ДЕКЛАРАЦИЯ СООТВЕТСТВИЯ ЕС

Мы заявляем, что инструменты, перечисленные выше, при условии использования согласно руководству по эксплуатации, отвечают соответствующим требованиям указанных ниже директив и стандартов.

ES PREHLÁŠENIE O ZHODE

Vyhlasujeme, že stroje uvedené vyššie spĺňajú relevantné požiadavky smerníc a noriem uvedených nižšie, ak sa používajú podľa návodu na použitie.

IZJAVA ES O SKLADNOSTI

Izjavljamo, da zgoraj omenjeni stroji, ko se uporabljajo skladno z uporabniškim priručnikom, izpolnjujejo relevantne zahteve spodaj omenjenih direktiv in standardov.

EC DEKLARACIJA O USAGLAŠENOSTI

Izjavljujemo da gore navedeni strojevi, ako se koriste u skladu s priručnikom za korisnike, zadovoljavaju relevantne zahteve direktiva i standarda koji se navode dole.

EG-FÖRSÄKRAN OM ÖVERENSSTÄMMELSE

Vi meddelar att maskinen som anges ovan uppfyller de aktuella kraven i de angivna direktiven och standarderna nedan när den används enligt bruksanvisningen.

AB UYGUNLUK BEYANI

Yukarıda listelenen makinelerin, kullanıcı kılavuzuna göre kullanıldığında, aşağıda listelenen Direktiflerin ve Standartların ilgili gereksinimlerini karşıladığını beyan ederiz.

EÜ VASTAVUSDEKLARATSIOON

Kinnitame, et eelpool loetletud masinad vastavad allpool loetletud direktiivide ja standardite asjakohastele nõuetele, kui neid kasutatakse vastavalt kasutusjuhendile.

EK ATBILSTĪBAS DEKLARĀCIJA

Mēs apliecinām, ka iepriekšminētās iekārtas, izmantojot tās saskaņā ar operatora rokasgrāmatu, atbilst attiecīgajām tālāk norādīto direktīvu un standartu prasībām.

DEARBHÚ COMHRÉIREACHTA AN CE

Fógraímid go bhfuil na hinnill sa liosta thuas i gcomhréir le riachtanais ábhartha na dTeoracha agus na gCaighdeán sa liosta thíos, ach iad a úsáid de réir an lámhleabhair don oibreoir.

EB ATITIKTIES DEKLARACIJA

Deklaruojame, kad pirmiau išvardytos mašinos, jei naudojamos pagal naudotojų vadovą, atitinka atitinkamus toliau išvardytą direktivų ir standartų reikalavimus.

EO ДЕКЛАРАЦИЯ ЗА СЪОТВЕТСТВИЕ

Декларираме, че изброените по-горе машини, когато се използват в съответствие с Ръководство за оператора, отговарят на съответните изисквания на директивите и стандартите, изброени по-долу.



2006/42/EC, 2014/35/EU, 2014/30/EU, 2011/65/EU
EN 62841-1/-3-14, EN 55014-1/-2, EN 61000-3-2/-3-3



5010237
Conforms to UL 62841-1
Certified to CSA STD. C22.2 #62841-1



Signature: *Harald Krondorfer*
Name: Harald Krondorfer
Qualification: V.P. Engineering
Date: 02/01/2018

Ridge Tool Europe N.V/
IZ Schurhovenveld 4820
3800 Sint-Truiden
Belgium
Tel.: +32 (0)11 598 620
RIDGID.com

Printed 3/17
EC43372

© 2016, 2018, RIDGID, Inc.
The Emerson logo and RIDGID logo are registered trademarks of Emerson Electric Co. or RIDGID, Inc. in the U.S. and other countries.
All other trademarks belong to their respective holders.

999-995-082.09
REV. C

RIDGID[®]

EMERSON[™]