

CO₂ Monitor XL

Bedienungsanleitung

CO₂ Monitor XL

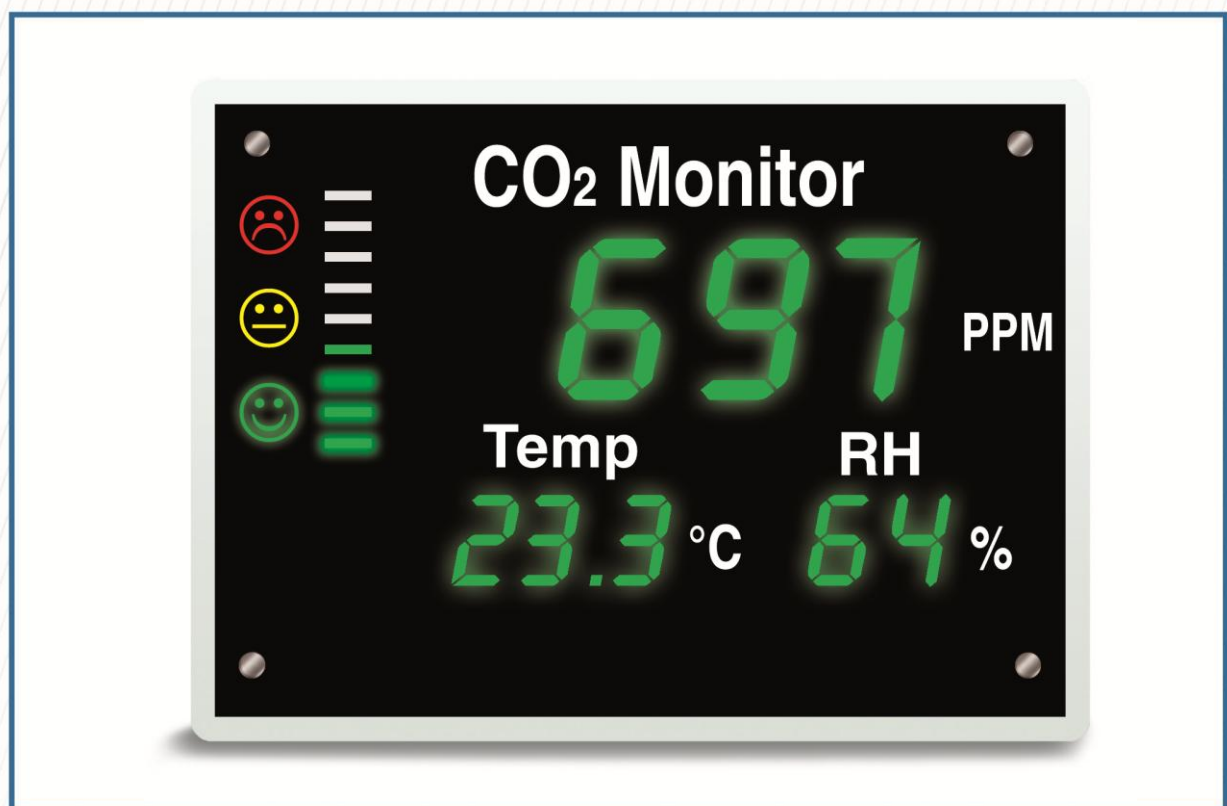

Inhalt

1. Allgemeine Einführung Bestimmungsgemäße Verwendung.....	3
2. CO2 Monitor XL – Multi IAQ Monitor (CO2 / Temperatur / Feuchte)	3
2.1. Eigenschaften.....	3
2.2. Anwendung	4
3. LED Display	4
4. Spezifikation	6
5. Installation	7
6. Maße und Gewicht	8
Notizen:.....	9

1. Allgemeine Einführung Bestimmungsgemäße Verwendung

Eine gute Luftqualität in Räumen sorgt für ein gutes Gefühl und ermöglicht hohe Leistungsfähigkeit und Konzentration der anwesenden Personen. Die CO₂-Konzentration ist dafür der entscheidende Faktor. Menschen atmen Sauerstoff ein und CO₂ aus. Heutzutage bleiben Fenster wegen Lärmemissionen oder um Heizkosten zu sparen oft geschlossen. Zusätzlich verhindert noch der Einsatz von Klimaanlage das regelmäßige Lüften der Räumlichkeiten. Das Ergebnis ist oft eine viel zu hohe CO₂-Konzentration in geschlossenen Räumen. So füllen sich die Betroffenen oft unwohl, haben Kopfschmerzen, klagten über Konzentrationsprobleme und die Leistungsfähigkeit ist stark reduziert. Die natürliche CO₂ im freien liegt bei nur 400 ppm, so das rechtzeitiges Lüften schon ausreicht. Mit Hilfe des Aircontrol Vision wird die aktuelle Konzentration präzise angezeigt.

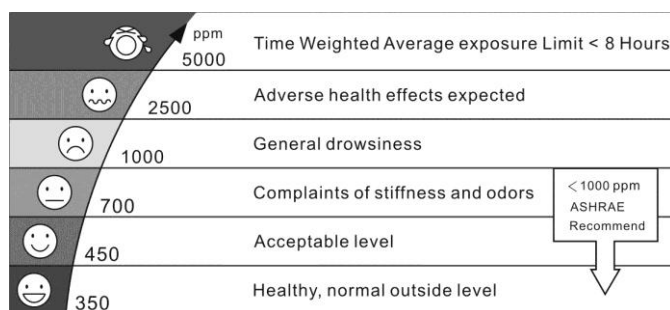

2. CO₂ Monitor XL – Multi IAQ Monitor (CO₂ / Temperatur / Feuchte)

Der CO₂ Monitor XL misst die Luftqualität. Das große LED-Display zeigt drei kritische Parameter: CO₂-Konzentration, Temperatur und relative Feuchte. CO₂-----CO₂-Konzentration zeigt die grundsätzliche Raumlufte an.

Relative Feuchte – zeigt den Sättigungsgrad in Prozent(Wasseraufnahme) an.
Umgebungstemperatur---- zeigt die Raumtemperatur anInbetriebnahme

2.1. Eigenschaften

- NDIR (Non-Dispersive-Infrared) Messprinzip für den Messbereich bis 3000 ppm
Das große LED zeigt die gemessenen Werte weit sichtbar an.
- Eine Ampel(grün, gelb und rot) zeigt zusätzlich die Raumlufte an.
- Zuverlässiger CO₂ –Sensor sorgt für gute langzeitstabilität
- Eine Dimmerfunktion regelt die Helligkeit der LEDs und sorgt für eine Energieersparnis.

Vorteile:

- Erfreuen Sie sich an einer besseren, komfortablen und gesunden Raumlufte.
- Sparen Sie Energie durch richtiges Belüften der Räume.
- Verbessern Sie das Wohlbefinden in öffentlichen Räumen.

2.2. Anwendung

Der CO₂ Monitor XL ist für ein großes Feld von Anwendungen geeignet: Schulklassenräume, Kindergärten, Besprechungsräume, Krankenhäuser, Hotels, Sportstätten, Theater, Einkaufszentren, Ausstellungen, Kirchen, Bahnhöfe, Flughäfen, Ämter und ähnliche öffentliche Einrichtungen. – Alle öffentlichen Räume an denen sich „viele“ Menschen aufhalten bzw. befinden.

3. LED Display

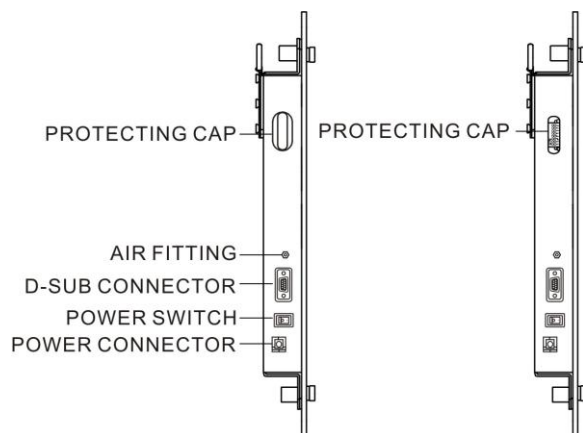
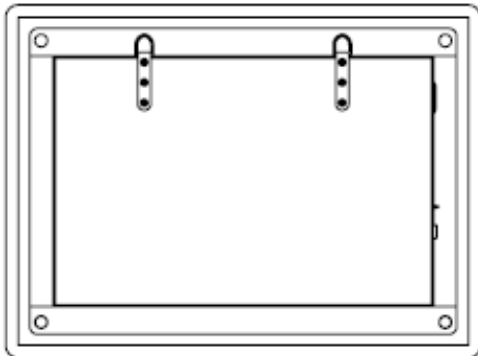
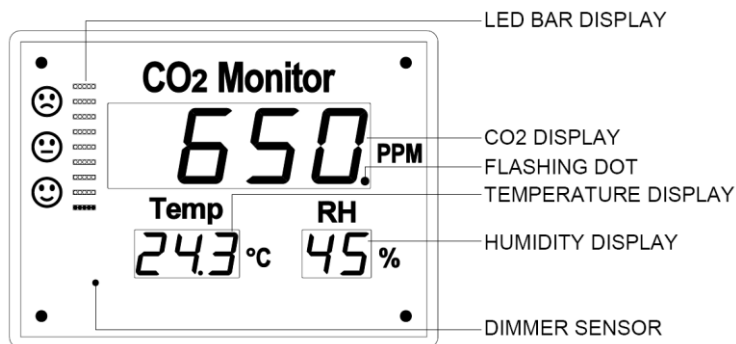

Meldung		Beschreibung
SW1	SW2	
OFF	OFF	NGC Funktion aus
OFF	ON	NGC Intervall 1 Woche
ON	OFF	NGC Intervall:2 Wochen
ON	ON	NGC Intervall 4 Wochen
SW3		
OFF		Teach mode off
ON		Teach mode on
SW4		
OFF		Temperature unit: °C
ON		Temperature unit: °F
SW5		
OFF		Self test off
ON		Self test on
SW6	SW7	
OFF	OFF	Dimmer off
OFF	ON	Dimmer on
ON	OFF	Dimmer at dark mode
ON	ON	Dimmer at bright mode
SW8		NA

Dimmerfunktion: Bei schwacher Raumbelichtung leuchtet die LEDs automatisch schwächer um Strom zu sparen.

NGC Funktion: Bei Schalter-Stellung "NGC Funktion" on, Der CO₂ Monitor L startet automatisch den Kalibriermode.



INFORMATION! Sobald Änderungen der Einstellungen vorgenommen werden, muss das Messgerät neu gestartet werden. Dazu das Gerät ausschalten und wieder einschalten. Nachdem Neustart werden die neuen Einstellungen erkannt.

1) CO₂-, RH-, Temperatur-Messung

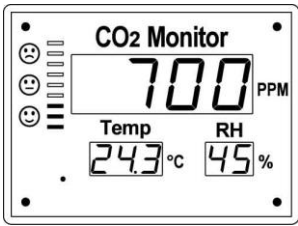
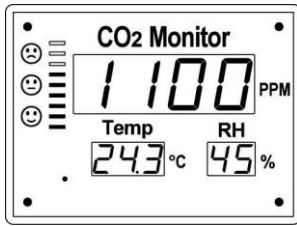
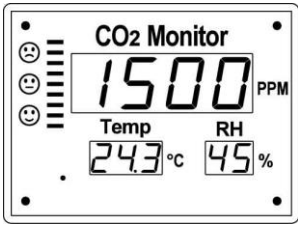
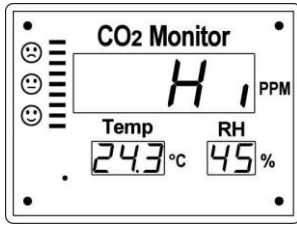
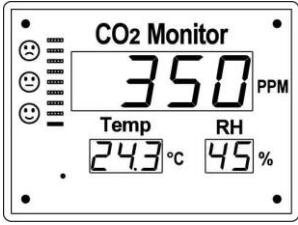
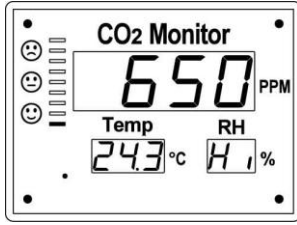
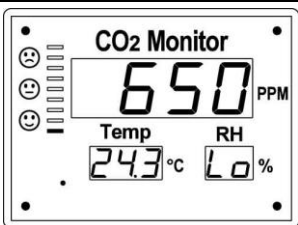
	
<p>Unter 800ppm CO₂ Konzentration leuchtet die grüne LED.</p>	<p>Zwischen 800 und 1200ppm CO₂ Konzentration leuchtet die grüne und die gelbe LED.</p>
	
<p>Über 1200ppm CO₂ Konzentration leuchtet die grüne, gelbe und rote LED.</p>	<p>Über 1200ppm CO₂ Konzentration leuchtet die grüne, gelbe und rote LED.</p>
	
<p>Unter 350ppm CO₂ Konzentration leuchtet der erste grüne Balken und zeigt damit ideale Bedingungen an.</p>	<p>Über 90% relative Feuchte zeigt das Display(RH) HI an.</p>
	<p>Unter 20% relative Feuchte zeigt das Display(RH) LO an.</p>

4. Spezifikation

Methode – NDIR

Display – Single Digit LED

Messung – Durchfluss von (50 ~ 200 ml/min)

1) CO₂ & Temperatur & RH Spezifikation

CO ₂	Messbereich	0-3,000 ppm
	Anzeigenauflösung	1ppm 0~1,000ppm; 5ppm 1,001~2,000ppm; 10ppm 2,001~3,000ppm
	Genauigkeit	0~2,000ppm: ±70 ppm oder ±5% vom Messwert, der größere Wert gilt, über 2000ppm: +/-7%
	Wiederholbarkeit	±20 ppm
	Temperaturabhängigkeit	Typ.±0.2% per1,0 °C oder ±2 ppm per 1,0°C, der größere Wert gilt
	Druckabhängigkeit	0.13% pro mm Hg
	Ansprechzeit	Ca. 2 Minuten(63% Änderung)
	Warmlaufzeit	<60 Sekunden bei 22°C
Temperatur	Messbereich	0°C..40°C (32°F..o 104°F)
	Anzeigenauflösung	0.1°C (0.1°F)
	Einheiten	°C/°F
	Genauigkeit	±1°C(±2°F)
	Ansprechzeit	20-30 Minuten
RH	Messbereich	20%-90% RH
	Anzeigenauflösung:	1%RH
	Genauigkeit	±5%RH@23°C
	Ansprechzeit	Ca.5 Minuten(63% Änderung)
Arbeits- & Lagerkonditionen	Arbeitstemperatur	0°C ... 40°C (32°F .. 104°F)
	Feuchtebereich	0 ~ 95% RH nicht kondensierend
	Lagertemperatur	-20°C bis 60°C
Spannungsversorgung	Spannungsversorgung	100 ~ 240 VAC 50 / 60 Hz
	Leistung	11 Watt (max.)

5. Installation

Bitte packen Sie das Instrument vorsichtig aus. Befestigen Sie das Gerät an einer geeigneten Stelle. Dazu befinden sich rückseitig zwei Aufhänger. Schließen Sie das Netzkabel an und schalten Sie das Instrument ein.

- 1) Befestigen Sie das Messgerät mit einem Seil.
- 2) Verwenden Sie entsprechend starke Schrauben oder Nägel (min. 8 mm Ø)

6. Maße und Gewicht

Gewicht: 5,3 kg

Maße:

2.15(54.6)

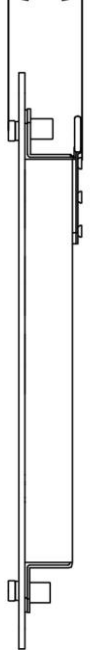

9.45(240)

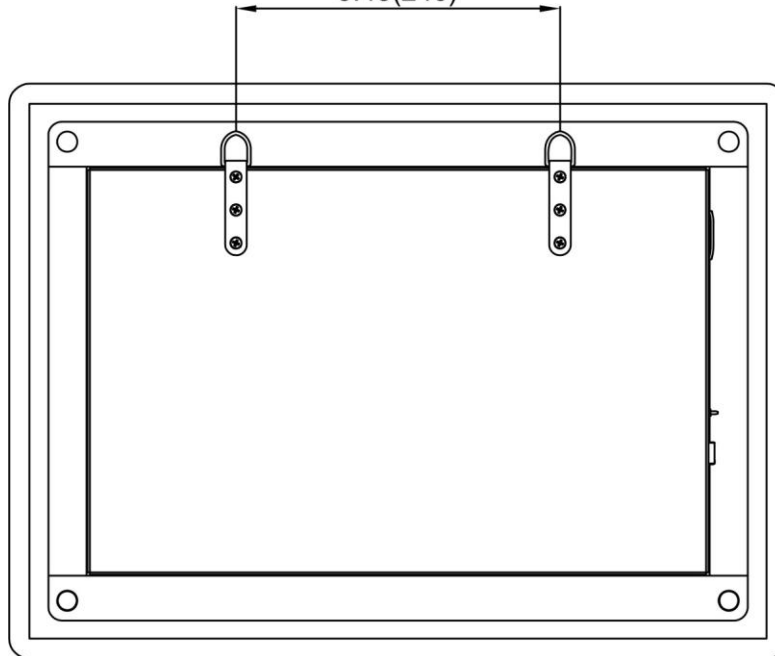

22.68(576)

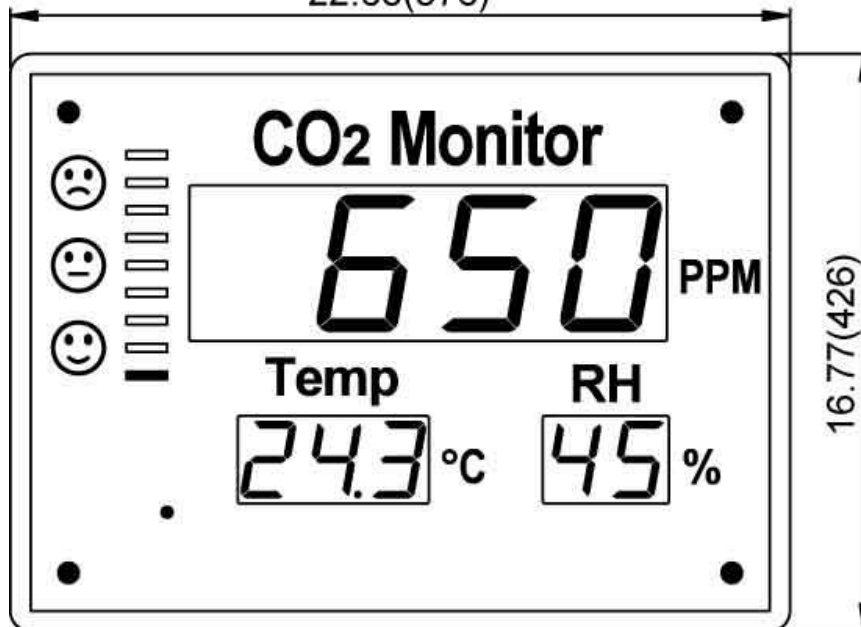

Inch (mm)



EMC/RFI

Die zulässigen Messfehler können durch Magnetfelder (3 Volt pro Meter) vergrößert werden.



Notizen:

Notizen:

Notizen:

Airflow Lufttechnik GmbH
Kleine Heeg 21 ☎ 53359 Rheinbach
Telefon: 02226/9205-0 ☎ Fax: 02226/9205-11
info@airflow.de ☎ www.airflow.de

Version August 2013 – Änderungen vorbehalten

