

Technisches Handbuch WC-Sitze

Pure Lebenskraft im Bad

VIGOUR



Inhalt

derby rund.....	5
derby rund mit Absenkautomatik.....	6
derby rund slim mit Absenkautomatik	7
derby	8
derby mit Absenkautomatik	9
derby slim mit Absenkautomatik	10
derby plus ohne Deckel.....	11
derby plus ohne Deckel mit Winkelpuffer	12
derby plus.....	13
derby plus für WWC 70 cm	14
derby plus mit Winkelpuffer	15
derby plus mit Winkelpuffer für WWC 70 cm.....	16
derby plus mit Winkelpuffer & Absenkautomatik	17
derby plus mit Winkelpuffer & Absenkautomatik für WWC 70 cm.....	18
derby style.....	19
derby style mit Absenkautomatik.....	20
derby Kind mit Absenkautomatik	21
derby Kind ohne Deckel	22
derby Kind ohne Deckel mit Griff.....	23
derby Baby	24
derby Frosch mit Griff und Absenkautomatik.....	25
derby Urinal mit Absenkautomatik.....	26
derby style Urinal mit Absenkautomatik	27
derby lux compact.....	28

derby lux compact mit Absenkautomatik	29
derby style (alt)	30
derby style mit Absenkautomatik (alt)	31
clivia für Stand-WC´s	32
clivia für Stand-WC´s mit Absenkautomatik	33
clivia plus für Stand-WC´s ohne Deckel	34
clivia plus für Stand-WC´s	35
clivia plus für Stand-WC´s ohne Deckel mit Winkelpuffer	36
clivia plus für Stand-WC´s mit Winkelpuffer	37
clivia plus ohne Deckel	38
clivia plus ohne Deckel mit Winkelpuffer	39
clivia plus	40
clivia plus für WWC 70cm	41
clivia plus mit Winkelpuffer	42
clivia plus mit Winkelpuffer für WWC 70cm	43
clivia plus mit Winkelpuffer & Absenkautomatik	44
clivia plus mit Winkelpuffer & Absenkautomatik für WWC 70cm	45
clivia plus +5 mit Winkelpuffer und Absenkautomatik	46
clivia spülrandlos alt	47
clivia spülrandlos mit Absenkautomatik alt	48
one	49
one mit Absenkautomatik	50
individual 2.0	51
individual 2.0 mit Absenkautomatik	52
vogue mit Absenkautomatik	53

vogue kompakt mit Absenkautomatik.....	54
vogue Urinal mit Absenkautomatik	55
Montageanleitung.....	56-75
Pflegeanleitung	76
Ersatzteile.....	77-80

derby rund

KBN-Nr.: DERSI (Montageanleitung Seite 56)



D-Shape



2 Deckelpuffer DP97
4 Sitzpuffer SPQ2



Öffnungswinkel > 110°

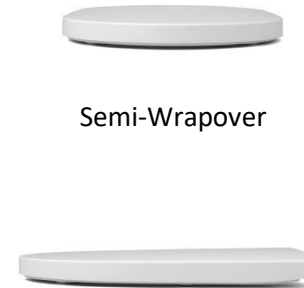

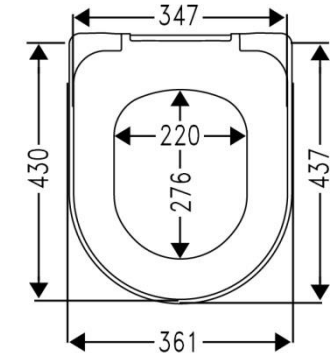

Semi-Wrapover

flach



Gesamthöhe: 48mm

WC-Sitz Modell	
Material	Duroplast
DIN 19516	Mit Edelstahlscharnier erfüllt WC-Sitz DIN 19516
Wertigkeit	gehoben
Laser	Laser CO ² VIGOUR Breite 30mm / Höhe 5mm Abstand von Decklaußenkante (mittig) bis Unterkante des Logos 100mm
Benutzerprofil	öffentlich/normale Belastung
VPE	 7  168
Farben	KBN (Art.-Nr.)
weiß-alpin	DERSI (536433)

Scharnier					Sitzlänge in Abhängigkeit vom Scharnier in mm*		
KBN (Code)	Bild	Material	Besonderheit	Befestigungsart	Verstellungssystem	I	II
YVG410165 (D4102G)	 Schraubenlänge 78 mm	Edelstahl	Nicht abnehmbar	BVO-Klappdübel	2 Punkt	435,0	425,0

* gilt für Keramiken mit einem Lochabstand von 155 mm +/- 3 mm und Löchern mit Ø 15 mm. Falls der Lochabstand der Keramiken von 155 mm abweicht, empfehlen wir die Verwendung eines Excenterscharniers.
Die oben gemachte Angabe zur effektiven Sitzlänge gilt dann jedoch nicht mehr, sie bezieht sich ausschließlich auf einen Lochabstand von 155 mm und weicht dann ggf. geringfügig ab.

Dieser WC-Sitz passt auch bestens auf das neue clivia Wand WC

KBN: CLWWC/CLWWCT, CLWWCOS/CLWWCOST, CLWWCKOS/CLWWCKOST

derby rund mit Absenkautomatik

KBN-Nr.: DERSIAS (Montageanleitung Seite 57)



D-Shape



2 Deckelpuffer DP97
4 Sitzpuffer SPQ2
Dämpferkappe aus
Kunststoff



Inkl. Kunststoffpuffer gegen
wandanschlagen
Öffnungswinkel max. 110°

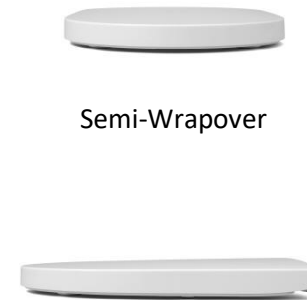



Semi-Wrapover

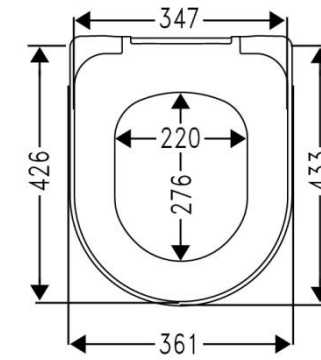

flach



Gesamthöhe: 45mm

WC-Sitz Modell	
Material	Duroplast
DIN 19516	Mit Edelstahlscharnier erfüllt WC-Sitz DIN 19516
Wertigkeit	gehoben
Laser	Laser CO ² VIGOUR Breite 30mm / Höhe 5mm Abstand von Deckelaußenkante (mittig) bis Unterkante des Logos 100mm
Benutzerprofil	öffentlich/normale Belastung
VPE	 7  168
Farben	KBN (Art.-Nr.)
weiß-alpin	DERSIAS (536434)

Scharnier					Sitzlänge in Abhängigkeit vom Scharnier in mm*		
KBN (Code)	Bild	Material	Besonderheit	Befestigungsart	Verstell-system	I	II
YVG409659 (C6602G)	 Schraubenlänge 80 mm	Edelstahl	Absenkautomatik abnehmbar	BVO-Klappdübel	Keine Verstellmöglichkeit	426,0	426,0

* gilt für Keramiken mit einem Lochabstand von 155 mm +/- 3 mm und Löchern mit Ø 15 mm. Falls der Lochabstand der Keramiken von 155 mm abweicht, empfehlen wir die Verwendung eines Excenterscharniers. Die oben gemachte Angabe zur effektiven Sitzlänge gilt dann jedoch nicht mehr, sie bezieht sich ausschließlich auf einen Lochabstand von 155 mm und weicht dann ggf. geringfügig ab.

Dieser WC-Sitz passt auch bestens auf das neue clivia Wand WC

KBN: CLWWC/CLWWCT, CLWWCOS/CLWWCOST, CLWWCKOS/CLWWCKOST

derby rund slim mit Absenkautomatik

KBN-Nr.: DERSIASS (Montageanleitung Seite 71)



D-Shape



2 Deckelpuffer DPV5
4 Sitzpuffer SPV8
Dämpferkappe aus
Edelstahl



Inkl. Kunststoffpuffer gegen
wandanschlagen
Öffnungswinkel max. 110°

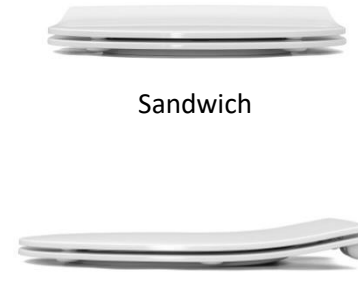

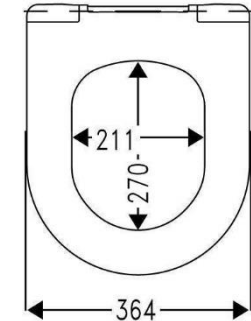

Sandwich

flach



Gesamthöhe: 45mm
Gesamtlänge: 410 mm

WC-Sitz Modell	
Material	Duroplast
DIN 19516	Mit Edelstahlscharnier erfüllt WC-Sitz DIN 19516
Wertigkeit	gehoben
Laser	Laser CO ² VIGOUR Breite 30mm / Höhe 5mm Abstand von Deckelaußenkante (mittig) bis Unterseite des Logos 100mm
Benutzerprofil	öffentlich/normale Belastung
VPE	 7  168
Farben	KBN (Art.-Nr.)
weiß-alpin	DERSIASS (539849)

Scharnier					Sitzlänge in Abhängigkeit vom Scharnier in mm*		
KBN (Code)	Bild	Material	Besonderheit	Befestigungsart	Verstell-system	I	II
YVG409263 (C4302G)	 Schraubenlänge 40 & 80 mm	Edelstahl	Absenkautomatik abnehmbar	BVO-Klappdübel	Schlitzscheibe	436,0	383,5

* gilt für Keramiken mit einem Lochabstand von 155 mm +/- 3 mm und Löchern mit Ø 15 mm. Falls der Lochabstand der Keramiken von 155 mm abweicht, empfehlen wir die Verwendung eines Excenterscharniers.
Die oben gemachte Angabe zur effektiven Sitzlänge gilt dann jedoch nicht mehr, sie bezieht sich ausschließlich auf einen Lochabstand von 155 mm und weicht dann ggf. geringfügig ab.

Dieser WC-Sitz passt auch bestens auf das neue clivia Wand WC

KBN: CLWWC/CLWWCT, CLWWCOS/CLWWCOST, CLWWCKOS/CLWWCKOST

derby

KBN-Nr.: DESI (Montageanleitung Seite 57)



Square



2 Deckelpuffer DP97
4 Sitzpuffer SPGK



Öffnungswinkel max. 110°

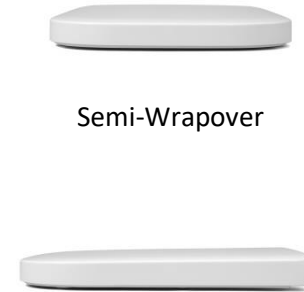

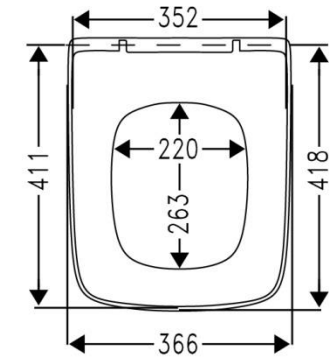

Semi-Wrapover

flach



Gesamthöhe: 52 mm

WC-Sitz Modell	
Material	Duroplast
DIN 19516	Mit Edstahlscharnier erfüllt WC-Sitz DIN 19516
Wertigkeit	gehoben
Laser	Laser CO ² VIGOUR Breite 30mm / Höhe 5mm Abstand von Deckelaußenkante (mittig) bis Unterkante des Logos 100mm
Benutzerprofil	öffentlich/normale Belastung
VPE	 7  168
Farben	KBN (Art.-Nr.)
weiß-alpin	DESI (536441)

Scharnier					Sitzlänge in Abhängigkeit vom Scharnier in mm*		
KBN (Code)	Bild	Material	Besonderheit	Befestigungsart	Verstell-system	I	II
YVG407559 (C0102G)	 Schraubenlänge 38 mm	Edelstahl	abnehmbar	BVO-Klappdübel	Keine Verstellmöglichkeit	411,0	411,0
<small>* gilt für Keramiken mit einem Lochabstand von 200 mm +/- 3 mm und Löchern mit Ø 15 mm. Falls der Lochabstand der Keramiken von 200 mm abweicht, empfehlen wir die Verwendung eines Excenterscharniers. Die oben gemachte Angabe zur effektiven Sitzlänge gilt dann jedoch nicht mehr, sie bezieht sich ausschließlich auf einen Lochabstand von 200 mm und weicht dann ggf. geringfügig ab.</small>							

derby mit Absenkautomatik

KBN-Nr.: DESIAS (Montageanleitung Seite 57)



Square



2 Deckelpuffer DP97
4 Sitzpuffer SPGK
Dämpferkappe aus
Kunststoff



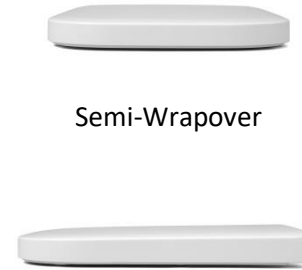

Öffnungswinkel max. 110°

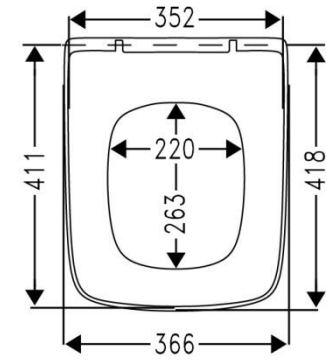

flach



Gesamthöhe: 52 mm

WC-Sitz Modell	
Material	Duroplast
DIN 19516	Mit Edelstahlscharnier erfüllt WC-Sitz DIN 19516
Wertigkeit	gehoben
Laser	Laser CO ² VIGOUR Breite 30mm / Höhe 5mm Abstand von Deckelaußenkante (mittig) bis Unterseite des Logos 100mm
Benutzerprofil	öffentlich/normale Belastung
VPE	  7 168
Farben	KBN (Art.-Nr.)
weiß-alpin	(DESIAS) 536442

Scharnier					Sitzlänge in Abhängigkeit vom Scharnier in mm*		
KBN (Code)	Bild	Material	Besonderheit	Befestigungsart	Verstell-system	I	II
YVG407559 (C0102G)	 Schraubenlänge 38 mm	Edelstahl	Absenkautomatik abnehmbar	BVO-Klappdübel	Keine Verstellmöglichkeit	411,0	411,0
* gilt für Keramiken mit einem Lochabstand von 200 mm +/- 3 mm und Löchern mit Ø 15 mm. Falls der Lochabstand der Keramiken von 200 mm abweicht, empfehlen wir die Verwendung eines Excenterscharniers. Die oben gemachte Angabe zur effektiven Sitzlänge gilt dann jedoch nicht mehr, sie bezieht sich ausschließlich auf einen Lochabstand von 200 mm und weicht dann ggf. geringfügig ab.							

derby slim mit Absenkautomatik

KBN-Nr.: DESIASS (Montageanleitung Seite 71)



Square



2 Deckelpuffer DPV5
4 Sitzpuffer SPV8
Dämpferkappe aus
Edelstahl



Inkl. Kunststoffpuffer gegen
wandanschlagen
Öffnungswinkel max. 110°



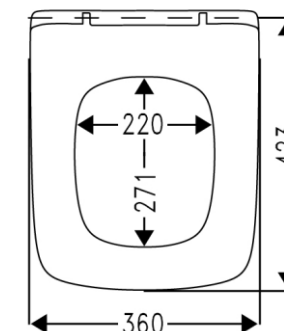

Sandwich

flach



Gesamthöhe: 45 mm
Gesamtlänge 423 mm

WC-Sitz Modell	
Material	Duroplast
DIN 19516	Mit Edelstahlscharnier erfüllt WC-Sitz DIN 19516
Wertigkeit	gehoben
Laser	Laser CO ² VIGOUR Breite 30mm / Höhe 5mm Abstand von Deckelaußenkante (mittig) bis Unterseite des Logos 100mm
Benutzerprofil	öffentlich/normale Belastung
VPE	 7  168
Farben	
weiß-alpin	KBN (Art.-Nr.) DESIASS (539850)

Scharnier					Sitzlänge in Abhängigkeit vom Scharnier in mm*		
KBN (Code)	Bild	Material	Besonderheit	Befestigungsart	Verstell-system	I	II
YVG409263 (C4302G)	 Schraubenlänge 40 & 80 mm	Edelstahl	Absenkautomatik abnehmbar	BVO-Klappdübel	Schlitzscheibe	449,5	396,5
<p>* gilt für Keramiken mit einem Lochabstand von 200 mm +/- 3 mm und Löchern mit Ø 15 mm. Falls der Lochabstand der Keramiken von 200 mm abweicht, empfehlen wir die Verwendung eines Excenterscharniers. Die oben gemachte Angabe zur effektiven Sitzlänge gilt dann jedoch nicht mehr, sie bezieht sich ausschließlich auf einen Lochabstand von 200 mm und weicht dann ggf. geringfügig ab.</p>							

derby plus ohne Deckel

KBN-Nr.: DEPSIOD (Montageanleitung Seite 61)



Square



4 Sitzpuffer SPGK





Inkl. Kunststoffpuffer gegen wandanschlagen



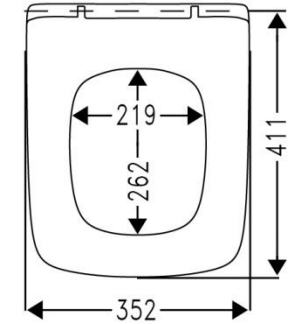

flach



Gesamthöhe: 42 mm

WC-Sitz Modell	
Material	Duroplast
DIN 19516	Mit Edelstahlscharnier erfüllt WC-Sitz DIN 19516
Wertigkeit	gehoben
Laser	Laser CO ² VIGOUR Breite 30mm / Höhe 5mm Abstand von Deckelaußenkante (mittig) bis Unterkante des Logos 55mm
Benutzerprofil	öffentlich/normale Belastung
VPE	 7  168
Farben	KBN (Art.-Nr.)
weiß-alpin	(DEPSIOD) 536443

Scharnier					Sitzlänge in Abhängigkeit vom Scharnier in mm*		
KBN (Code)	Bild	Material	Besonderheit	Befestigungsart	Verstell-system	I	II
YVG410166 (C7302G)	 Schraubenlänge 78 mm	Edelstahl	Scharnierwelle  Semi-Abnehmbarkeit durch Lösen der Schraube	BVO-Klappdübel	Keine Verstellmöglichkeit	411,0	411,0
* gilt für Keramiken mit einem Lochabstand von 200 mm + / - 3 mm und Löchern mit Ø 15 mm. Falls der Lochabstand der Keramiken von 200 mm abweicht, empfehlen wir die Verwendung eines Excenterscharniers. Die oben gemachte Angabe zur effektiven Sitzlänge gilt dann jedoch nicht mehr, sie bezieht sich ausschließlich auf einen Lochabstand von 200 mm und weicht dann ggf. geringfügig ab.							

derby plus ohne Deckel mit Winkelpuffer

KBN-Nr.: DEPSIODW (Montageanleitung Seite 62)



Square



2 Sitzpuffer SPGK
2 Winkelpuffer WPZ3





Inkl. Kunststoffpuffer gegen
wandanschlagen



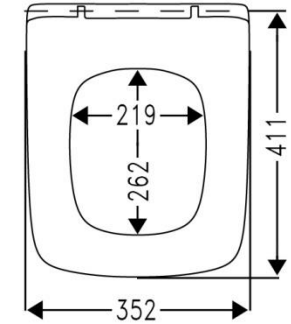

flach



Gesamthöhe: 42 mm

WC-Sitz Modell	
Material	Duroplast
DIN 19516	Mit Edelstahlscharnier erfüllt WC-Sitz DIN 19516
Wertigkeit	gehoben
Laser	Laser CO ² VIGOUR Breite 30mm / Höhe 5mm Abstand von Deckelaußenkante (mittig) bis Unterkante des Logos 55mm
Benutzerprofil	öffentlich/normale Belastung
VPE	 7  168
Farben	KBN (Art.-Nr.)
weiß-alpin	DEPSIODW (536444)

Scharnier					Sitzlänge in Abhängigkeit vom Scharnier in mm*		
KBN (Code)	Bild	Material	Besonderheit	Befestigungsart	Verstell-system	I	II
YVG410166 (C7302G)	 Schraubenlänge 78 mm	Edelstahl	Scharnierwelle  Semi-Abnehmbarkeit durch Lösen der Schraube	BVO-Klappdübel	Keine Verstellmöglichkeit	411,0	411,0
<p>* gilt für Keramiken mit einem Lochabstand von 200 mm + / - 3 mm und Löchern mit Ø 15 mm. Falls der Lochabstand der Keramiken von 200 mm abweicht, empfehlen wir die Verwendung eines Excenterscharniers. Die oben gemachte Angabe zur effektiven Sitzlänge gilt dann jedoch nicht mehr, sie bezieht sich ausschließlich auf einen Lochabstand von 200 mm und weicht dann ggf. geringfügig ab. ** Winkelpuffer ist nur auf einer spülrandlosen Keramik montierbar</p>							
		= Spülrandlos					

derby plus

KBN-Nr.: DEPSI (Montageanleitung Seite 61)



Square



2 Deckelpuffer DP97
4 Sitzpuffer SPGK



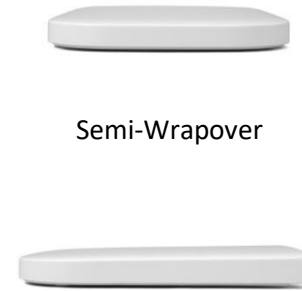

Inkl. Kunststoffpuffer gegen
wandanschlagen
Öffnungswinkel max. 110°



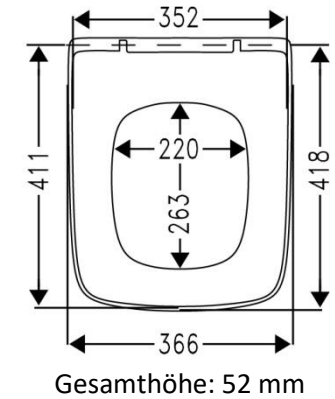

Semi-Wrapover

flach

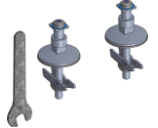

WC-Sitz Modell	
Material	Duroplast
DIN 19516	Mit Edelstahlscharnier erfüllt WC-Sitz DIN 19516
Wertigkeit	gehoben
Laser	Laser CO² VIGOUR Breite 30mm / Höhe 5mm Abstand von Deckelaußenkante (mittig) bis Unterkante des Logos 100mm
Benutzerprofil	öffentlich/normale Belastung
VPE	 7  168
Farben	KBN (Art.-Nr.)
weiß-alpin	DEPSI (536447)

Scharnier					Sitzlänge in Abhängigkeit vom Scharnier in mm*		
KBN (Code)	Bild	Material	Besonderheit	Befestigungsart	Verstell-system	I	II
YVG410104 (C7002G)	 Schraubenlänge 36 mm	Edelstahl	Scharnierwelle  Semi-Abnehmbarkeit durch Lösen der Schraube	BVO-Klappdübel	Keine Verstellmöglichkeit	411,0	411,0
<p>* gilt für Keramiken mit einem Lochabstand von 200 mm + / - 3 mm und Löchern mit Ø 15 mm. Falls der Lochabstand der Keramiken von 200 mm abweicht, empfehlen wir die Verwendung eines Excenterscharniers. Die oben gemachte Angabe zur effektiven Sitzlänge gilt dann jedoch nicht mehr, sie bezieht sich ausschließlich auf einen Lochabstand von 200 mm und weicht dann ggf. geringfügig ab.</p>							

derby plus für WWC 70 cm

KBN-Nr.: DEPSI70 (Montageanleitung Seite 61)



Square



2 Deckelpuffer DP97
4 Sitzpuffer SPGK



Inkl. Kunststoffpuffer gegen
wandanschlagen
Öffnungswinkel > 110°

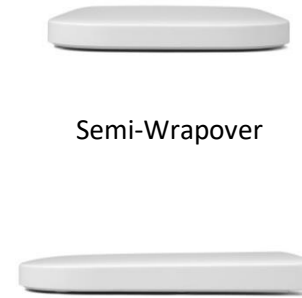



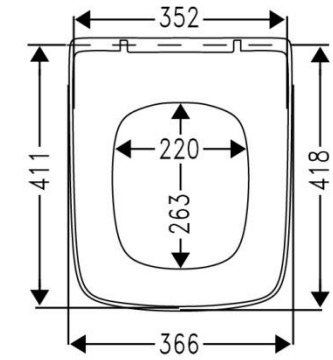

Semi-Wrapover

flach

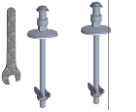

Gesamthöhe: 52 mm

WC-Sitz Modell	
Material	Duroplast
DIN 19516	Mit Edelstahlscharnier erfüllt WC-Sitz DIN 19516
Wertigkeit	gehoben
Laser	Laser CO ² VIGOUR Breite 30mm / Höhe 5mm Abstand von Deckelaußenkante (mittig) bis Unterseite des Logos 100mm
Benutzerprofil	öffentlich/normale Belastung
VPE	 7  168
Farben	KBN (Art.-Nr.)
weiß-alpin	DEPSI70 (536585)

Scharnier					Sitzlänge in Abhängigkeit vom Scharnier in mm*		
KBN (Code)	Bild	Material	Besonderheit	Befestigungsart	Verstell-system	I	II
YVG410166 (C7302G)	 Schraubenlänge 78 mm	Edelstahl	Scharnierwelle  Semi-Abnehmbarkeit durch Lösen der Schraube	BVO-Klappdübel	Keine Verstellmöglichkeit	411,0	411,0
<p>* gilt für Keramiken mit einem Lochabstand von 200 mm + / - 3 mm und Löchern mit Ø 15 mm. Falls der Lochabstand der Keramiken von 200 mm abweicht, empfehlen wir die Verwendung eines Excenterscharniers. Die oben gemachte Angabe zur effektiven Sitzlänge gilt dann jedoch nicht mehr, sie bezieht sich ausschließlich auf einen Lochabstand von 200 mm und weicht dann ggf. geringfügig ab.</p>							

derby plus mit Winkelpuffer

KBN-Nr.: DEPSIW (Montageanleitung Seite 62)



Square



2 Deckelpuffer DP97
2 Sitzpuffer SPGK
2 Winkelpuffer WPZ3



Inkl. Kunststoffpuffer gegen wandanschlagen
Öffnungswinkel max. 110°





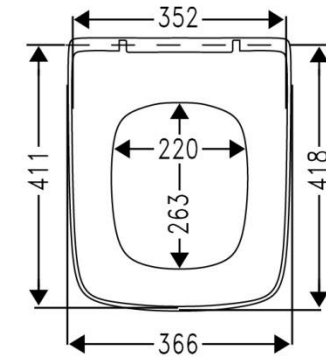

Semi-Wrapover

flach



Gesamthöhe: 52 mm

WC-Sitz Modell	
Material	Duroplast
DIN 19516	Mit Edelstahlscharnier erfüllt WC-Sitz DIN 19516
Wertigkeit	gehoben
Laser	Laser CO ² VIGOUR Breite 30mm / Höhe 5mm Abstand von Deckelaußenkante (mittig) bis Unterkante des Logos 100mm
Benutzerprofil	öffentlich/normale Belastung
VPE	 7  168
Farben	KBN (Art.-Nr.)
weiß-alpin	DEPSIW (536448)

Scharnier					Sitzlänge in Abhängigkeit vom Scharnier in mm*		
KBN (Code)	Bild	Material	Besonderheit	Befestigungsart	Verstell-system	I	II
YVG410104 (C7002G)	 Schraubenlänge 36 mm	Edelstahl	Scharnierwelle  Semi-Abnehmbarkeit durch Lösen der Schraube	BVO-Klappdübel	Keine Verstellmöglichkeit	411,0	411,0
<p>* gilt für Keramiken mit einem Lochabstand von 200 mm +/- 3 mm und Löchern mit Ø 15 mm. Falls der Lochabstand der Keramiken von 200 mm abweicht, empfehlen wir die Verwendung eines Excenterscharniers. Die oben gemachte Angabe zur effektiven Sitzlänge gilt dann jedoch nicht mehr, sie bezieht sich ausschließlich auf einen Lochabstand von 200 mm und weicht dann ggf. geringfügig ab. ** Winkelpuffer ist nur auf einer spülrandlosen Keramik montierbar</p>							
		= Spülrandlos					

derby plus mit Winkelpuffer für WWC 70 cm

KBN-Nr.: DEPSIW70 (Montageanleitung Seite 62)



Square



2 Deckelpuffer DP97
2 Sitzpuffer SPGK
2 Winkelpuffer WPZ3



Inkl. Kunststoffpuffer gegen wandanschlagen
Öffnungswinkel > 110°

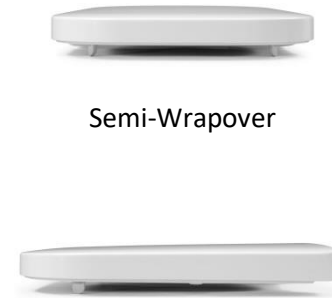



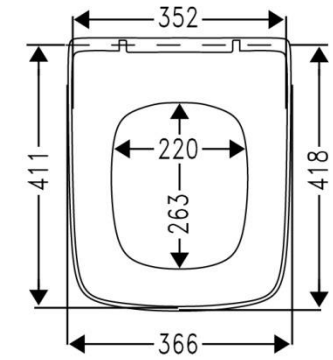

Semi-Wrapover

flach



Gesamthöhe: 52 mm

WC-Sitz Modell	
Material	Duroplast
DIN 19516	Mit Edelstahlscharnier erfüllt WC-Sitz DIN 19516
Wertigkeit	gehoben
Laser	Laser CO ² VIGOUR Breite 30mm / Höhe 5mm Abstand von Deckelaußenkante (mittig) bis Unterkante des Logos 100mm
Benutzerprofil	öffentlich/normale Belastung
VPE	 7  168
Farben	KBN (Art.-Nr.)
weiß-alpin	DEPSIW70 (536586)

Scharnier					Sitzlänge in Abhängigkeit vom Scharnier in mm*		
KBN (Code)	Bild	Material	Besonderheit	Befestigungsart	Verstell-system	I	II
YVG410166 (C7302G)	 Schraubenlänge 78 mm	Edelstahl	Scharnierwelle  Semi-Abnehmbarkeit durch Lösen der Schraube	BVO-Klappdübel	Keine Verstellmöglichkeit	411,0	411,0
<p>* gilt für Keramiken mit einem Lochabstand von 200 mm +/- 3 mm und Löchern mit Ø 15 mm. Falls der Lochabstand der Keramiken von 200 mm abweicht, empfehlen wir die Verwendung eines Excenterscharniers. Die oben gemachte Angabe zur effektiven Sitzlänge gilt dann jedoch nicht mehr, sie bezieht sich ausschließlich auf einen Lochabstand von 200 mm und weicht dann ggf. geringfügig ab. ** Winkelpuffer ist nur auf einer spülrandlosen Keramik montierbar</p>							
		= Spülrandlos					

derby plus mit Winkelpuffer & Absenkautomatik

KBN-Nr.: DEPSIWAS (Montageanleitung Seite 62)



Square



2 Deckelpuffer DP97
2 Sitzpuffer SPGK
2 Winkelpuffer WPZ3



Inkl. Kunststoffpuffer gegen wandanschlagen
Öffnungswinkel max. 110°





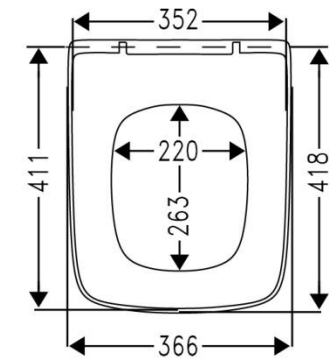

Semi-Wrapover

flach



Gesamthöhe: 52 mm

WC-Sitz Modell	
Material	Duroplast
DIN 19516	Mit Edelstahlscharnier erfüllt WC-Sitz DIN 19516
Wertigkeit	gehoben
Laser	Laser CO ² VIGOUR Breite 30mm / Höhe 5mm Abstand von Deckelaußenkante (mittig) bis Unterkante des Logos 100mm
Benutzerprofil	öffentlich/normale Belastung
VPE	 7  168
Farben	KBN (Art.-Nr.)
weiß-alpin	DEPSIWAS (536446)

Scharnier					Sitzlänge in Abhängigkeit vom Scharnier in mm*		
KBN (Code)	Bild	Material	Besonderheit	Befestigungsart	Verstell-system	I	II
YVG410104 (C7002G)	 Schraubenlänge 36 mm	Edelstahl	Scharnierwelle  Semi-Abnehmbarkeit durch Lösen der Schraube	BVO-Klappdübel	Keine Verstellmöglichkeit	411,0	411,0
<p>* gilt für Keramiken mit einem Lochabstand von 200 mm +/- 3 mm und Löchern mit Ø 15 mm. Falls der Lochabstand der Keramiken von 200 mm abweicht, empfehlen wir die Verwendung eines Excenterscharniers. Die oben gemachte Angabe zur effektiven Sitzlänge gilt dann jedoch nicht mehr, sie bezieht sich ausschließlich auf einen Lochabstand von 200 mm und weicht dann ggf. geringfügig ab. ** Winkelpuffer ist nur auf einer spülrandlosen Keramik montierbar</p>							
			= Spülrandlos				

derby plus mit Winkelpuffer & Absenkautomatik für WWC 70 cm

KBN-Nr.: DEPSIWAS70 (Montageanleitung Seite 62)



Square



2 Deckelpuffer DP97
2 Sitzpuffer SPGK
2 Winkelpuffer WPZ3



Inkl. Kunststoffpuffer gegen wandanschlagen
Öffnungswinkel > 110°





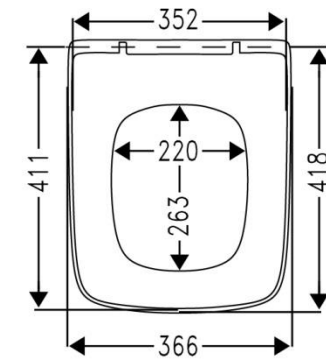

Semi-Wrapover

flach



Gesamthöhe: 52 mm

WC-Sitz Modell	
Material	Duroplast
DIN 19516	Mit Edelstahlscharnier erfüllt WC-Sitz DIN 19516
Wertigkeit	gehoben
Laser	Laser CO ² VIGOUR Breite 30mm / Höhe 5mm Abstand von Deckelaußenkante (mittig) bis Unterkante des Logos 100mm
Benutzerprofil	öffentlich/normale Belastung
VPE	 7  168
Farben	KBN (Art.-Nr.)
weiß-alpin	DEPSIWAS70 (536587)

Scharnier					Sitzlänge in Abhängigkeit vom Scharnier in mm*		
KBN (Code)	Bild	Material	Besonderheit	Befestigungsart	Verstell-system	I	II
YVG410166 (C7302G)	 Schraubenlänge 78 mm	Edelstahl	Scharnierwelle  Semi-Abnehmbarkeit durch Lösen der Schraube	BVO-Klappdübel	Keine Verstellmöglichkeit	411,0	411,0
<p>* gilt für Keramiken mit einem Lochabstand von 200 mm +/- 3 mm und Löchern mit Ø 15 mm. Falls der Lochabstand der Keramiken von 200 mm abweicht, empfehlen wir die Verwendung eines Excenterscharniers. Die oben gemachte Angabe zur effektiven Sitzlänge gilt dann jedoch nicht mehr, sie bezieht sich ausschließlich auf einen Lochabstand von 200 mm und weicht dann ggf. geringfügig ab. ** Winkelpuffer ist nur auf einer spülrandlosen Keramik montierbar</p>							
			= Spülrandlos				

derby style

KBN-Nr.: DESSI (Montageanleitung Seite 57)



Square



2 Deckelpuffer DP97
4 Sitzpuffer SPGK



Öffnungswinkel max. 110°





Semi-Wrapover

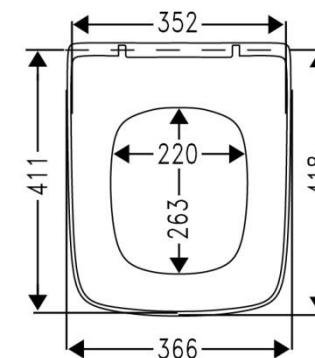

flach



Gesamthöhe: 52mm

WC-Sitz Modell	
Material	Duroplast
DIN 19516	Mit Edelstahlscharnier erfüllt WC-Sitz DIN 19516
Wertigkeit	gehoben
Laser	Laser CO² VIGOUR Breite 30mm / Höhe 5mm Abstand von Deckelaußenkante (mittig) bis Unterkante des Logos 100mm
Benutzerprofil	öffentlich/normale Belastung
VPE	 7  168
Farben	
weiß-alpin	KBN (Art.-Nr.) DESSI (536449)

Scharnier					Sitzlänge in Abhängigkeit vom Scharnier in mm*		
KBN (Code)	Bild	Material	Besonderheit	Befestigungsart	Verstell-system	I	II
YVG407559 (C0102G)	 Schraubenlänge 38 mm	Edelstahl	abnehmbar	BVO-Klappdübel	Keine Verstellmöglichkeit	411,0	411,0
<p>* gilt für Keramiken mit einem Lochabstand von 200 mm + / - 3 mm und Löchern mit Ø 15 mm. Falls der Lochabstand der Keramiken von 200 mm abweicht, empfehlen wir die Verwendung eines Excenterscharniers. Die oben gemachte Angabe zur effektiven Sitzlänge gilt dann jedoch nicht mehr, sie bezieht sich ausschließlich auf einen Lochabstand von 200 mm und weicht dann ggf. geringfügig ab.</p>							

derby style mit Absenkautomatik

KBN-Nr.: DESSIAS (Montageanleitung Seite 57)



Square



2 Deckelpuffer DP97
4 Sitzpuffer SPGK
Dämpferkappe aus
Kunststoff



Inkl. Kunststoffpuffer gegen
wandanschlagen
Öffnungswinkel max. 110°

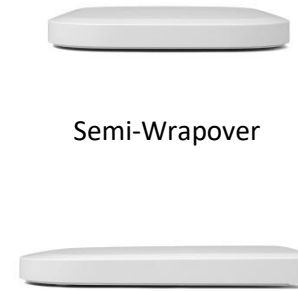

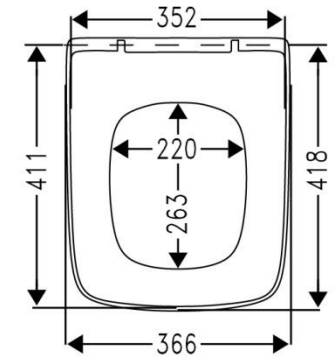

Semi-Wrapover

flach



Gesamthöhe: 52mm

WC-Sitz Modell	
Material	Duroplast
DIN 19516	Mit Edelstahlscharnier erfüllt WC-Sitz DIN 19516
Wertigkeit	gehoben
Laser	Laser CO ² VIGOUR Breite 30mm / Höhe 5mm Abstand von Deckelaußenkante (mittig) bis Unterkante des Logos 100mm
Benutzerprofil	öffentlich/normale Belastung
VPE	 7  168
Farben	KBN (Art.-Nr.)
weiß-alpin	DESSIAS (536450)

Scharnier					Sitzlänge in Abhängigkeit vom Scharnier in mm*		
KBN (Code)	Bild	Material	Besonderheit	Befestigungsart	Verstell-system	I	II
YVG407559 (C0102G)	 Schraubenlänge 38 mm	Edelstahl	Absenkautomatik abnehmbar	BVO- Klappdübel	Keine Verstellmöglichkeit	411,0	411,0
* gilt für Keramiken mit einem Lochabstand von 200 mm +/- 3 mm und Löchern mit Ø 15 mm. Falls der Lochabstand der Keramiken von 200 mm abweicht, empfehlen wir die Verwendung eines Excenterscharniers. Die oben gemachte Angabe zur effektiven Sitzlänge gilt dann jedoch nicht mehr, sie bezieht sich ausschließlich auf einen Lochabstand von 200 mm und weicht dann ggf. geringfügig ab.							

derby Kind mit Absenkautomatik

KBN-Nr.: DEKSIAS, DEKSIASRT, DEKSIASVG (Montageanleitung Seite 58)



D-Shape



2 Deckelpuffer DP97
2 Sitzpuffer SPQ2
Dämpferkappe aus Kunststoff



Inkl. Kunststoffpuffer gegen wandanschlagen
Öffnungswinkel max. 110°

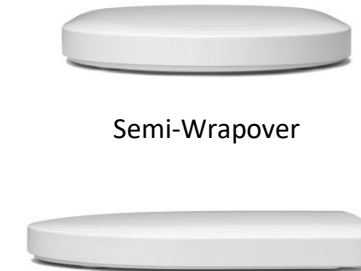



Semi-Wrapover

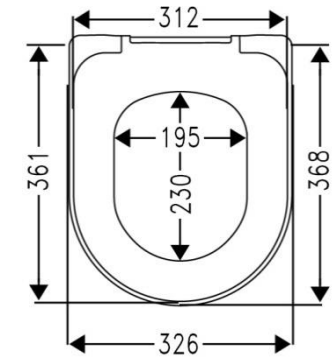

flach



Gesamthöhe: 52mm

WC-Sitz Modell	
Material	Duroplast
DIN 19516	Mit Edelstahlscharnier erfüllt WC-Sitz DIN 19516
Wertigkeit	gehoben
Laser	Laser CO ² VIGOUR Breite 30mm / Höhe 5mm Abstand von Deckelaußenkante (mittig) bis Unterkante des Logos 100mm
Benutzerprofil	öffentlich/normale Belastung
VPE	 7  168
Farben	KBN (Art.-Nr.)
weiß-alpin	DEKSIAS (537517)
rot	DEKSIASRT (537518)
wasserblau	DEKSIASVG (537519)

Scharnier					Sitzlänge in Abhängigkeit vom Scharnier in mm*		
KBN (Code)	Bild	Material	Besonderheit	Befestigungs-art	Verstell-system	I	II
YVG410280 (C6302G)	 Schraubenlänge 36 mm	Edelstahl	Absenkautomatik Semi-Abnehmbarkeit durch Lösen der Schraube	Keine Verstellmöglichkeit	FixPin	368,0	368,0
* gilt für Keramiken mit einem Lochabstand von 155 mm + / - 3 mm und Löchern mit Ø 15 mm. Falls der Lochabstand der Keramiken von 155 mm abweicht, empfehlen wir die Verwendung eines Excenterscharniers. Die oben gemachte Angabe zur effektiven Sitzlänge gilt dann jedoch nicht mehr, sie bezieht sich ausschließlich auf einen Lochabstand von 155 mm und weicht dann ggf. geringfügig ab.							

derby Kind ohne Deckel

KBN-Nr.: DEKSIODOG (Montageanleitung Seite 59)



D-Shape



2 Sitzpuffer SPQ2
Dämpferkappe aus Kunststoff





Inkl. Kunststoffpuffer gegen
wandanschlagen
Öffnungswinkel max. 110°

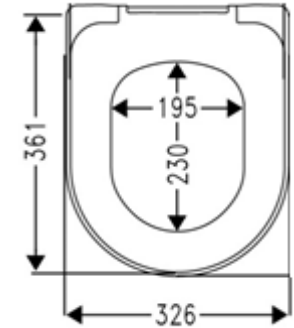

flach



Gesamthöhe: 43mm

WC-Sitz Modell	
Material	Duroplast
DIN 19516	Mit Edelstahlscharnier erfüllt WC-Sitz DIN 19516
Wertigkeit	gehoben
Laser	Laser CO² VIGOUR Breite 30mm / Höhe 5mm Abstand von Deckelaußenkante (mittig) bis Unterkante des Logos 55mm
Benutzerprofil	öffentlich/normale Belastung
VPE	 7  168
Farben	
weiß-alpin	KBN (Art.-Nr.) DEKSIODOG (540767)

Scharnier					Sitzlänge in Abhängigkeit vom Scharnier in mm*		
KBN (Code)	Bild	Material	Besonderheit	Befestigungs-art	Verstell-system	I	II
YVG410280 (C6302G)	 Schraubenlänge 36 mm	Edelstahl	Semi-Abnehmbarkeit durch Lösen der Schraube	Keine Verstellmöglichkeit	FixPin	361,0	361,0
<small>* gilt für Keramiken mit einem Lochabstand von 155 mm +/- 3 mm und Löchern mit Ø 15 mm. Falls der Lochabstand der Keramiken von 155 mm abweicht, empfehlen wir die Verwendung eines Excenterscharniers. Die oben gemachte Angabe zur effektiven Sitzlänge gilt dann jedoch nicht mehr, sie bezieht sich ausschließlich auf einen Lochabstand von 155 mm und weicht dann ggf. geringfügig ab.</small>							

derby Kind ohne Deckel mit Griff

KBN-Nr.: DEKSIOD, DEKSIODRT, DEKSIODVG (Montageanleitung Seite 58)



D-Shape



4 Sitzpuffer SP16
Dämpferkappe aus Kunststoff



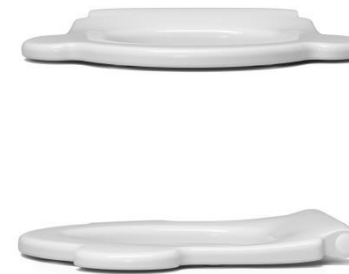

Inkl. Kunststoffpuffer gegen
wandanschlagen
Öffnungswinkel max. 110°

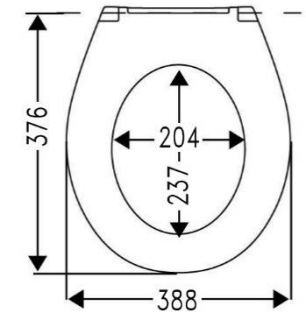

flach



Gesamthöhe: 43mm

WC-Sitz Modell	
Material	Duroplast
DIN 19516	Mit Edelstahlscharnier erfüllt WC-Sitz DIN 19516
Wertigkeit	gehoben
Laser	Laser CO² VIGOUR Breite 30mm / Höhe 5mm Abstand von Deckelaußenkante (mittig) bis Unterkante des Logos 55mm
Benutzerprofil	öffentlich/normale Belastung
VPE	 7  168
Farben	KBN (Art.-Nr.)
weiß-alpin	DEKSIOD (536591)
rot	DEKSIODRT (536592)
wasserblau	DEKSIODVG (536593)

Scharnier					Sitzlänge in Abhängigkeit vom Scharnier in mm*		
KBN (Code)	Bild	Material	Besonderheit	Befestigungs-art	Verstell-system	I	II
YVG410280 (C6302G)	 Schraubenlänge 36 mm	Edelstahl	Semi-Abnehmbarkeit durch Lösen der Schraube	Keine Verstellmöglichkeit	FixPin	376,0	376,0
<small>* gilt für Keramiken mit einem Lochabstand von 155 mm +/- 3 mm und Löchern mit Ø 15 mm. Falls der Lochabstand der Keramiken von 155 mm abweicht, empfehlen wir die Verwendung eines Excenterscharniers. Die oben gemachte Angabe zur effektiven Sitzlänge gilt dann jedoch nicht mehr, sie bezieht sich ausschließlich auf einen Lochabstand von 155 mm und weicht dann ggf. geringfügig ab.</small>							

derby Baby

KBN-Nr.: DEBSR, DEBSRRT, DEBSRVG





D-Shape

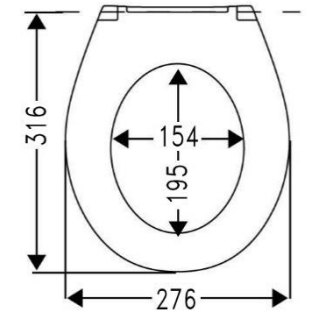

Sitzauflage



WC-Sitz Modell	
Material	PU
Wertigkeit	gehoben
Laser	
Benutzerprofil	öffentlich/hohe Belastung
VPE	  7 168
Farben	KBN (Art.-Nr.)
grau	DEBSR (536595)
rot	DEBSRRT (536596)
wasserblau	DEBSRVG (536597)

derby Frosch mit Griff und Absenkautomatik

KBN-Nr.: DEKSIFAS, DEKSIFASRT, DEKSIFASVG (Montageanleitung Seite 58)



D-Shape



2 Deckelpuffer DP97
4 Sitzpuffer SP16
Dämpferkappe aus Kunststoff



Inkl. Kunststoffpuffer gegen wandanschlagen
Öffnungswinkel max. 110°





Semi-Wrapover

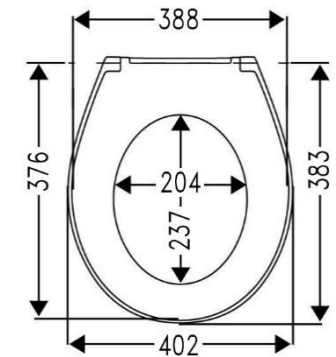

gewölbt



Gesamthöhe: 43mm

WC-Sitz Modell	
Material	Duroplast
DIN 19516	Mit Edelstahlscharnier erfüllt WC-Sitz DIN 19516
Wertigkeit	gehoben
Laser	Laser CO ² VIGOUR Breite 30mm / Höhe 5mm Abstand von Deckelaußenkante (mittig) bis Unterkante des Logos 100mm
Benutzerprofil	öffentlich/normale Belastung
VPE	 6  144
Farben	
weiß	DEKSIFAS (537515)
rot	DEKSIFASRT (537516)
wasserblau	DEKSIFASVG (536594)

Scharnier					Sitzlänge in Abhängigkeit vom Scharnier in mm*		
KBN (Code)	Bild	Material	Besonderheit	Befestigungs-art	Verstell-system	I	II
YVG410280 (C6302G)	 Schraubenlänge 36 mm	Edelstahl	Absenkautomatik Semi-Abnehmbarkeit durch Lösen der Schraube	Keine Verstellmöglichkeit	FixPin	376,0	376,0
* gilt für Keramiken mit einem Lochabstand von 155 mm +/- 3 mm und Löchern mit Ø 15 mm. Falls der Lochabstand der Keramiken von 155 mm abweicht, empfehlen wir die Verwendung eines Excenterscharniers. Die oben gemachte Angabe zur effektiven Sitzlänge gilt dann jedoch nicht mehr, sie bezieht sich ausschließlich auf einen Lochabstand von 155 mm und weicht dann ggf. geringfügig ab.							

derby Urinal mit Absenkautomatik

KBN-Nr.: DEUDAS (Montageanleitung Seite 73)



D-Shape



2 Deckelpuffer DP97





Inkl. Kunststoffpuffer gegen wandanschlagen
Öffnungswinkel > 110°

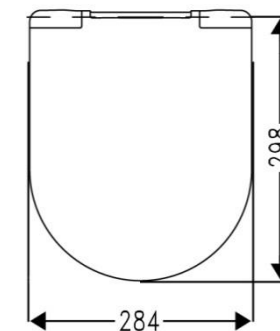

flach



Gesamthöhe: 43mm

WC-Sitz Modell	
Material	Duroplast
DIN 19516	Mit Edelstahlscharnier erfüllt WC-Sitz DIN 19516
Wertigkeit	gehoben
Laser	Laser CO ² VIGOUR Breite 30mm / Höhe 5mm Abstand von Deckelaußenkante (mittig) bis Unterkante des Logos 100mm
Benutzerprofil	öffentlich/normale Belastung
VPE	 7  168
Farben	
weiß-alpin	KBN (Art.-Nr.) DEUDAS (536431)

Scharnier					Sitzlänge in Abhängigkeit vom Scharnier in mm*		
KBN (Code)	Bild	Material	Besonderheit	Befestigungs-art	Verstell-system	I	II
YVG410126 (U1702G)	 Schraubenlänge 46 mm	Edelstahl	Absenkautomatik Semi-Abnehmbarkeit durch Lösen der Schraube	Keine Verstellmöglichkeit	FixPin	298,0	298,0
<small>* gilt für Keramiken mit einem Lochabstand von 155 mm +/- 3 mm und Löchern mit Ø 15 mm. Falls der Lochabstand der Keramiken von 155 mm abweicht, empfehlen wir die Verwendung eines Excenterscharniers. Die oben gemachte Angabe zur effektiven Sitzlänge gilt dann jedoch nicht mehr, sie bezieht sich ausschließlich auf einen Lochabstand von 155 mm und weicht dann ggf. geringfügig ab.</small>							

derby style Urinal mit Absenkautomatik

KBN-Nr.: DESUDAS (Montageanleitung Seite 73)



D-Shape mit Designkontur 2 Deckelpuffer DP97





Inkl. Kunststoffpuffer gegen wandanschlagen
Öffnungswinkel > 110°

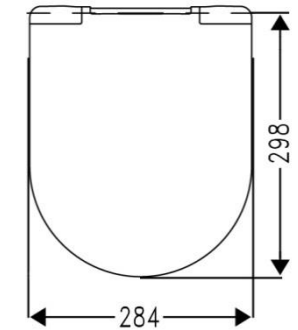

flach



Gesamthöhe: 43mm

WC-Sitz Modell	
Material	Duroplast
DIN 19516	Mit Edelstahlscharnier erfüllt WC-Sitz DIN 19516
Wertigkeit	gehoben
Laser	Laser CO ² VIGOUR Breite 30mm / Höhe 5mm Abstand von Deckelaußenkante (mittig) bis Unterkante des Logos 100mm
Benutzerprofil	öffentlich/normale Belastung
VPE	 7  168
Farben	KBN (Art.-Nr.)
weiß-alpin	DESUDAS (536432)

Scharnier					Sitzlänge in Abhängigkeit vom Scharnier in mm*		
KBN (Code)	Bild	Material	Besonderheit	Befestigungs-art	Verstell-system	I	II
YVG410126 (U1702G)	 Schraubenlänge 46 mm	Edelstahl	Absenkautomatik Semi-Abnehmbarkeit durch Lösen der Schraube	Keine Verstellmöglichkeit	FixPin	298,0	298,0
<small>* gilt für Keramiken mit einem Lochabstand von 155 mm +/- 3 mm und Löchern mit Ø 15 mm. Falls der Lochabstand der Keramiken von 155 mm abweicht, empfehlen wir die Verwendung eines Excenterscharniers. Die oben gemachte Angabe zur effektiven Sitzlänge gilt dann jedoch nicht mehr, sie bezieht sich ausschließlich auf einen Lochabstand von 155 mm und weicht dann ggf. geringfügig ab.</small>							

derby lux compact

KBN-Nr.: DLUXSIC (Montageanleitung Seite 70)



D-Shape



2 Deckelpuffer D97
4 Sitzpuffer SP97



Öffnungswinkel max. 110°





Sandwich

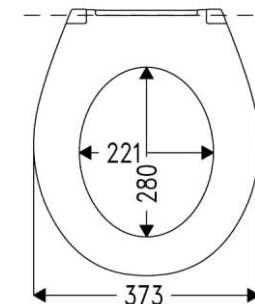

gleichmäßig



Gesamthöhe: 49 mm
Gesamtlänge: 440 mm

WC-Sitz Modell	
Material	Duroplast
DIN 19516	Mit Edelstahlscharnier erfüllt WC-Sitz DIN 19516
Wertigkeit	gehoben
Laser	Laser CO² VIGOUR Breite 30mm / Höhe 5mm Abstand von Deckelaußenkante (mittig) bis Unterkante des Logos 100mm
Benutzerprofil	öffentlich/normale Belastung
VPE	 7  168
Farben	
weiß-alpin	KBN (Art.-Nr.) DLUXSIC (526356)

Scharnier					Sitzlänge in Abhängigkeit vom Scharnier in mm*		
KBN (Code)	Bild	Material	Besonderheit	Befestigungs-art	Verstell-system	I	II
YVG408028 (T7402G)	 Schraubenlänge 40 mm	Edelstahl	Semi-abnehmbar	BVO Klappdübel	Schlitz-scheibe	466,5	413,5
<small>* gilt für Keramiken mit einem Lochabstand von 155 mm +/- 3 mm und Löchern mit Ø 15 mm. Falls der Lochabstand der Keramiken von 155 mm abweicht, empfehlen wir die Verwendung eines Excenterscharniers. Die oben gemachte Angabe zur effektiven Sitzlänge gilt dann jedoch nicht mehr, sie bezieht sich ausschließlich auf einen Lochabstand von 155 mm und weicht dann ggf. geringfügig ab.</small>							

derby lux compact mit Absenkautomatik

KBN-Nr.: DLUXSICAS (Montageanleitung Seite 71)



oval



2 Deckelpuffer DP97
4 Sitzpuffer SP97
Dämpferkappe aus
Kunststoff



Öffnungswinkel max. 110°

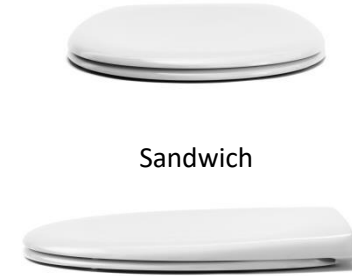



Sandwich

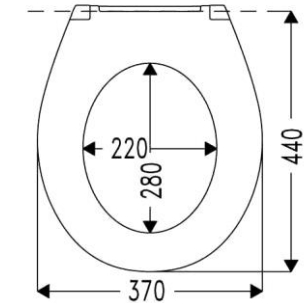

gleichmäßig



Gesamthöhe: 51 mm
Gesamtlänge: 440 mm

WC-Sitz Modell	
Material	Duroplast
DIN 19516	Mit Edelstahlscharnier erfüllt WC-Sitz DIN 19516
Wertigkeit	gehoben
Laser	Laser CO² VIGOUR Breite 30mm / Höhe 5mm Abstand von Deckelaußenkante (mittig) bis Unterkante des Logos 100mm
Benutzerprofil	privat/anspruchsvolles Objekt
VPE	 7  168
Farben	
weiß-alpin	KBN (Art.-Nr.) DLUXSICAS (527898)

Scharnier					Sitzlänge in Abhängigkeit vom Scharnier in mm*		
KBN (Code)	Bild	Material	Besonderheit	Befestigungsart	Verstell-system	I	II
YVG408012 (C4302G)	 Schraubenlänge 60 mm	Edelstahl	Absenkautomatik abnehmbar	BVO Klappdübel	Schlitz-scheibe	466,5	413,5
<small>* gilt für Keramiken mit einem Lochabstand von 155 mm +/- 3 mm und Löchern mit Ø 15 mm. Falls der Lochabstand der Keramiken von 155 mm abweicht, empfehlen wir die Verwendung eines Excenterscharniers. Die oben gemachte Angabe zur effektiven Sitzlänge gilt dann jedoch nicht mehr, sie bezieht sich ausschließlich auf einen Lochabstand von 155 mm und weicht dann ggf. geringfügig ab.</small>							

derby style (alt)

KBN-Nr.: DERSTYSI (Montageanleitung Seite 72)



D-Shape



2 Deckelpuffer D97
4 Sitzpuffer SP97



Öffnungswinkel max. 110°





Wrapover

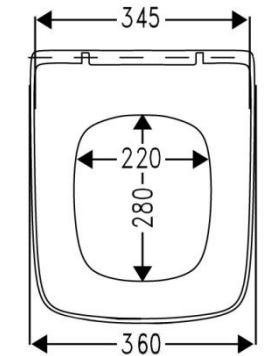

flach



Gesamtlänge: 443 mm

WC-Sitz Modell	
Material	Duroplast
DIN 19516	Mit Edelstahlscharnier erfüllt WC-Sitz DIN 19516
Wertigkeit	gehoben
Laser	Laser CO²VIGOUR Breite 30mm / Höhe 5mm Abstand von Deckelaußenkante (mittig) bis Unterkante des Logos 100mm
Benutzerprofil	privat / anspruchsvolles Objekt
VPE	  7 168
Farben	KBN (Art.-Nr.)
weiß-alpin	DERSTYSI (526472)

Scharnier					Sitzlänge in Abhängigkeit vom Scharnier in mm*		
KBN (Code)	Bild	Material	Besonderheit	Befestigungs-art	Verstell-system	I	II
YVG407600 (B2702Y)	 Schraubenlänge 60 mm	Edelstahl	Nicht abnehmbar	BVU FastFix	2 Punkt	450,0	436,0
<small>* gilt für Keramiken mit einem Lochabstand von 160 mm +/- 3 mm und Löchern mit Ø 15 mm. Falls der Lochabstand der Keramiken von 160 mm abweicht, empfehlen wir die Verwendung eines Excenterscharniers. Die oben gemachte Angabe zur effektiven Sitzlänge gilt dann jedoch nicht mehr, sie bezieht sich ausschließlich auf einen Lochabstand von 160 mm und weicht dann ggf. geringfügig ab.</small>							

derby style mit Absenkautomatik (alt)

KBN-Nr.: DERSTYSIAS (Montageanleitung Seite 57)



D-Shape



2 Deckelpuffer D97
4 Sitzpuffer SP97
Dämpferkappe aus
Kunststoff



Öffnungswinkel max. 110°





Wrapover

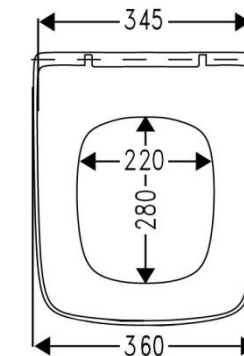

flach



Gesamtlänge: 443 mm

WC-Sitz Modell	
Material	Duroplast
DIN 19516	Mit Edelstahlscharnier erfüllt WC-Sitz DIN 19516
Wertigkeit	gehoben
Laser	Laser CO ² VIGOUR Breite 30mm / Höhe 5mm Abstand von Deckelaußenkante (mittig) bis Unterkante des Logos 100mm
Benutzerprofil	privat / anspruchsvolles Objekt
VPE	 7  168
Farben	KBN (Art.-Nr.)
weiß-alpin	DERSTYSIAS (526474)

Scharnier					Sitzlänge in Abhängigkeit vom Scharnier in mm*		
KBN (Code)	Bild	Material	Besonderheit	Befestigungs-art	Verstell-system	I	II
YVG407992 (C4002G)	 Schraubenlänge 44 mm	Edelstahl	Absenkautomatik abnehmbar	BVO Klappdübel	FixPin	443,0	443,0
* gilt für Keramiken mit einem Lochabstand von 160 mm +/- 3 mm und Löchern mit Ø 15 mm. Falls der Lochabstand der Keramiken von 160 mm abweicht, empfehlen wir die Verwendung eines Excenterscharniers. Die oben gemachte Angabe zur effektiven Sitzlänge gilt dann jedoch nicht mehr, sie bezieht sich ausschließlich auf einen Lochabstand von 160 mm und weicht dann ggf. geringfügig ab.							

clivia für Stand-WC's

KBN-Nr.: CLSSI, CLSSIBB, CLSSIMH, CLSSIPG (Montageanleitung Seite 64)



oval



2 Deckelpuffer DP97
4 Sitzpuffer SP97



Öffnungswinkel max. 110°

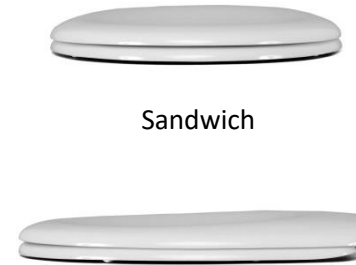



Sandwich

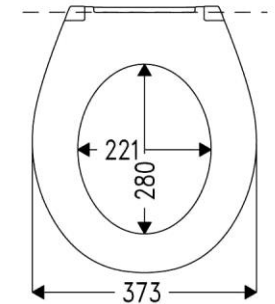

flach



Gesamthöhe: 49 mm
Gesamtlänge: 440 mm

WC-Sitz Modell	
Material	Duroplast
DIN 19516	Mit Edelstahlscharnier erfüllt WC-Sitz DIN 19516
Wertigkeit	gehoben
Laser	Laser CO² VIGOUR Breite 30mm / Höhe 5mm Abstand von Deckelaußenkante (mittig) bis Unterkante des Logos 100mm
Benutzerprofil	öffentlich/normale Belastung
VPE	 7  168
Farben	KBN (Art.-Nr.)
weiß-alpin	CLSSI (536598)
pergamon	CLSSIPG (536784)
bahama beige	CLSSIBB (536782)
manhattan	CLSSIMH (536783)

Scharnier					Sitzlänge in Abhängigkeit vom Scharnier in mm*		
KBN (Code)	Bild	Material	Besonderheit	Befestigungsart	Verstell-system	I	II
YVG400023 (B0302Y)	 Schraubenlänge 70 mm	Edelstahl	Nicht abnehmbar	BVU FastFixmutter	2 Punkt	447,0	433,0
<p>* gilt für Keramiken mit einem Lochabstand von 155 mm +/- 3 mm und Löchern mit Ø 15 mm. Falls der Lochabstand der Keramiken von 155 mm abweicht, empfehlen wir die Verwendung eines Excenterscharniers. Die oben gemachte Angabe zur effektiven Sitzlänge gilt dann jedoch nicht mehr, sie bezieht sich ausschließlich auf einen Lochabstand von 155 mm und weicht dann ggf. geringfügig ab.</p>							

clivia für Stand-WC's mit Absenkautomatik

KBN-Nr.: CLSSIAS, CLSSIASBB, CLSSIASMH, CLSSIASPG (Montageanleitung Seite 65)



oval



2 Deckelpuffer DP97
4 Sitzpuffer SP97
Dämpferkappe aus
Kunststoff



Inkl. Kunststoffpuffer gegen
wandanschlagen
Öffnungswinkel max. 110°

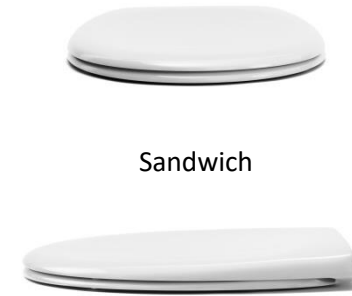



Sandwich

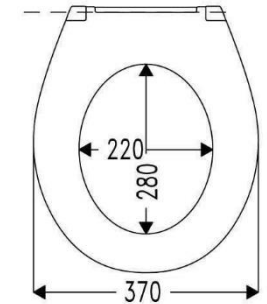

gleichmäßig



Gesamthöhe: 51 mm
Gesamtlänge 440 mm

WC-Sitz Modell	
Material	Duroplast
DIN 19516	Mit Edelstahlscharnier erfüllt WC-Sitz DIN 19516
Wertigkeit	gehoben
Laser	Laser CO² VIGOUR Breite 30mm / Höhe 5mm Abstand von Deckelaußenkante (mittig) bis Unterkante des Logos 100mm
Benutzerprofil	privat/anspruchsvolles Objekt
VPE	 7  168
Farben	KBN (Art.-Nr.)
weiß-alpin	CLSSIAS (536599)
pergamon	CLSSIASPG (536785)
bahama beige	CLSSIASBB (540766)
manhattan	CLSSIASMH (540768)

Scharnier					Sitzlänge in Abhängigkeit vom Scharnier in mm*		
KBN (Code)	Bild	Material	Besonderheit	Befestigungs- art	Verstell-system	I	II
YVG404146 (C0202Y)	 Schraubenlänge 75 mm	Edelstahl	Absenkautomatik abnehmbar	BVU FastFixmutter	Excenter	451,5	428,5
<small>* gilt für Keramiken mit einem Lochabstand von 155 mm +/- 3 mm und Löchern mit Ø 15 mm. Falls der Lochabstand der Keramiken von 155 mm abweicht, empfehlen wir die Verwendung eines Excenterscharniers. Die oben gemachte Angabe zur effektiven Sitzlänge gilt dann jedoch nicht mehr, sie bezieht sich ausschließlich auf einen Lochabstand von 155 mm und weicht dann ggf. geringfügig ab.</small>							

clivia plus für Stand-WC's ohne Deckel

KBN-Nr.: CLPSSIOD (Montageanleitung Seite 66)



oval



2 Sitzpuffer SP15



Öffnungswinkel max. 110°

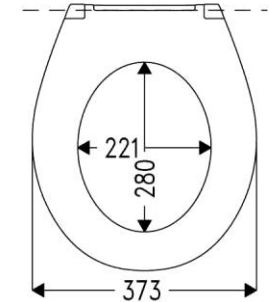

flach



Gesamthöhe: 30 mm
Gesamtlänge: 435 mm

WC-Sitz Modell	
Material	Duroplast
DIN 19516	Mit Edelstahlscharnier erfüllt WC-Sitz DIN 19516
Wertigkeit	gehoben
Laser	Laser CO ² VIGOUR Breite 30mm / Höhe 5mm Abstand von Deckelaußenkante (mittig) bis Unterkante des Logos 55mm
Benutzerprofil	öffentlich/hohe Belastung
VPE	 6  108
Farben	KBN (Art.-Nr.)
weiß-alpin	CLPSSIOD (536600)

Scharnier					Sitzlänge in Abhängigkeit vom Scharnier in mm*		
KBN (Code)	Bild	Material	Besonderheit	Befestigungsart	Verstell-system	I	II
YVG403763 (S1702W)	 Schraubenlänge 70 mm	Edelstahl	durchgehende Scharnierwelle Nicht abnehmbar antibakterielle Beschichtung	BVU SolidFix	Excenter	446,5	423,5
<small>* gilt für Keramiken mit einem Lochabstand von 155 mm + / - 3 mm und Löchern mit Ø 15 mm. Falls der Lochabstand der Keramiken von 155 mm abweicht, empfehlen wir die Verwendung eines Excenterscharniers. Die oben gemachte Angabe zur effektiven Sitzlänge gilt dann jedoch nicht mehr, sie bezieht sich ausschließlich auf einen Lochabstand von 155 mm und weicht dann ggf. geringfügig ab.</small>							

clivia plus für Stand-WC's

KBN-Nr.: CLPSSI (Montageanleitung Seite 66)



oval



2 Deckelpuffer DP97
2 Sitzpuffer SP15



Inkl. Kunststoffpuffer gegen
wandanschlagen
Öffnungswinkel max. 110°

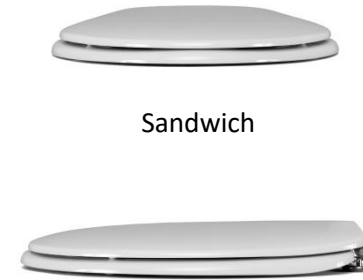

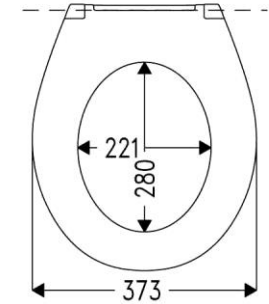

Sandwich

flach



Gesamthöhe: 45 mm
Gesamtlänge: 435 mm

WC-Sitz Modell	
Material	Duroplast
DIN 19516	Mit Edelstahlscharnier erfüllt WC-Sitz DIN 19516
Wertigkeit	gehoben
Laser	Laser CO² VIGOUR Breite 30mm / Höhe 5mm Abstand von Deckelaußenkante (mittig) bis Unterkante des Logos 100mm
Benutzerprofil	öffentlich/hohe Belastung
VPE	 6  108
Farben	KBN (Art.-Nr.)
weiß-alpin	CLPSSI (536602)

Scharnier					Sitzlänge in Abhängigkeit vom Scharnier in mm*		
KBN (Code)	Bild	Material	Besonderheit	Befestigungsart	Verstell-system	I	II
YVG403765 (S1802W)	 Schraubenlänge 70 mm	Edelstahl	durchgehende Scharnierwelle Nicht abnehmbar antibakterielle Beschichtung	BVU SolidFix	Excenter	446,5	423,5
<small>* gilt für Keramiken mit einem Lochabstand von 155 mm + / - 3 mm und Löchern mit Ø 15 mm. Falls der Lochabstand der Keramiken von 155 mm abweicht, empfehlen wir die Verwendung eines Excenterscharniers. Die oben gemachte Angabe zur effektiven Sitzlänge gilt dann jedoch nicht mehr, sie bezieht sich ausschließlich auf einen Lochabstand von 155 mm und weicht dann ggf. geringfügig ab.</small>							

clivia plus für Stand-WC's ohne Deckel mit Winkelpuffer

KBN-Nr.: CLPSSIODW (Montageanleitung Seite 66)



oval



2 Sitzpuffer SP59



Inkl. Kunststoffpuffer gegen wandanschlagen
Öffnungswinkel > 110°

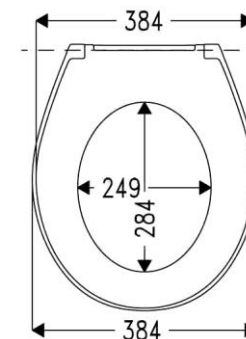

gleichmäßig



Gesamthöhe: 42 mm
Gesamtlänge: 440 mm

WC-Sitz Modell	
Material	Duroplast
DIN 19516	Mit Edelstahlscharnier erfüllt WC-Sitz DIN 19516
Wertigkeit	gehoben
Laser	Laser CO ² VIGOUR Breite 30mm / Höhe 5mm Abstand von Deckelaußenkante (mittig) bis Unterkante des Logos 55mm
Benutzerprofil	öffentlich/hohe Belastung
VPE	 6  108
Farben	KBN (Art.-Nr.)
weiß-alpin	CLPSSIODW (536601)

Scharnier					Sitzlänge in Abhängigkeit vom Scharnier in mm*		
KBN (Code)	Bild	Material	Besonderheit	Befestigungsart	Verstell-system	I	II
YVG405058 (S2502W)	 Schraubenlänge 70 mm	Edelstahl	durchgehende Scharnierwelle Winkelpuffer Nicht abnehmbar antibakterielle Beschichtung	BVU SolidFix	Excenter	451,5	428,5
<small>* gilt für Keramiken mit einem Lochabstand von 155 mm + / - 3 mm und Löchern mit Ø 15 mm. Falls der Lochabstand der Keramiken von 155 mm abweicht, empfehlen wir die Verwendung eines Excenterscharniers. Die oben gemachte Angabe zur effektiven Sitzlänge gilt dann jedoch nicht mehr, sie bezieht sich ausschließlich auf einen Lochabstand von 155 mm und weicht dann ggf. geringfügig ab.</small>							

clivia plus für Stand-WC's mit Winkelpuffer

KBN-Nr.: CLPSSIW (Montageanleitung Seite 66)



oval



2 Deckelpuffer DP96
2 Sitzpuffer SP59



Öffnungswinkel > 110°





Sandwich

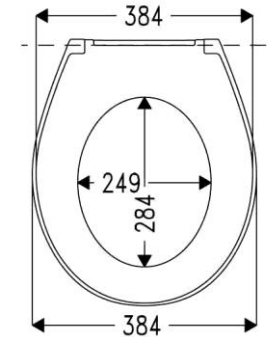

gleichmäßig



Gesamthöhe: 49 mm
Gesamtlänge: 440mm

WC-Sitz Modell	
Material	Duroplast
DIN 19516	Mit Edelstahlscharnier erfüllt WC-Sitz DIN 19516
Wertigkeit	gehoben
Laser	Laser CO² VIGOUR Breite 30mm / Höhe 5mm Abstand von Deckelaußenkante (mittig) bis Unterkante des Logos 55mm
Benutzerprofil	öffentlich/hohe Belastung
VPE	 6  108
Farben	KBN (Art.-Nr.)
weiß-alpin	CLPSSIW (536603)

Scharnier					Sitzlänge in Abhängigkeit vom Scharnier in mm*		
KBN (Code)	Bild	Material	Besonderheit	Befestigungs-art	Verstell-system	I	II
YVG405057 (S2402W)	 Schraubenlänge 70 mm	Edelstahl	durchgehende Scharnierwelle Winkelpuffer Nicht abnehmbar antibakterielle Beschichtung	BVU SolidFix	Excenter	451,5	428,5
<small>* gilt für Keramiken mit einem Lochabstand von 155 mm +/- 3 mm und Löchern mit Ø 15 mm. Falls der Lochabstand der Keramiken von 155 mm abweicht, empfehlen wir die Verwendung eines Excenterscharniers. Die oben gemachte Angabe zur effektiven Sitzlänge gilt dann jedoch nicht mehr, sie bezieht sich ausschließlich auf einen Lochabstand von 155 mm und weicht dann ggf. geringfügig ab.</small>							

clivia plus ohne Deckel

KBN-Nr.: CLPSIOD (Montageanleitung Seite 59)



D-Shape



4 Sitzpuffer SPQ2





Inkl. Kunststoffpuffer gegen wandanschlagen
Öffnungswinkel > 110°



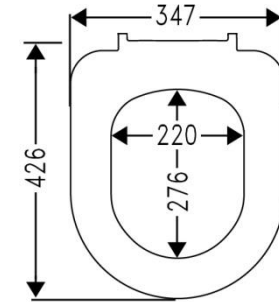

flach



Gesamthöhe: 43mm

WC-Sitz Modell	
Material	Duroplast
DIN 19516	Mit Edstahlscharnier erfüllt WC-Sitz DIN 19516
Wertigkeit	gehoben
Laser	Laser CO ² VIGOUR Breite 30mm / Höhe 5mm Abstand von Sitzringunterkante (mittig) bis Unterkante des Logos 55mm
Benutzerprofil	öffentlich/normale Belastung
VPE	 7  168
Farben	KBN (Art.-Nr.)
weiß-alpin	CLPSIOD (536435)

Scharnier					Sitzlänge in Abhängigkeit vom Scharnier in mm*		
KBN (Code)	Bild	Material	Besonderheit	Befestigungsart	Verstell-system	I	II
YVG410166 (C7302G)	 Schraubenlänge 78 mm	Edelstahl	Scharnierwelle  Semi-Abnehmbarkeit durch Lösen der Schraube	BVO-Klappdübel	Keine Verstellmöglichkeit	426,0	426,0
<small>* gilt für Keramiken mit einem Lochabstand von 155 mm + / - 3 mm und Löchern mit Ø 15 mm. Falls der Lochabstand der Keramiken von 155 mm abweicht, empfehlen wir die Verwendung eines Excenterscharniers. Die oben gemachte Angabe zur effektiven Sitzlänge gilt dann jedoch nicht mehr, sie bezieht sich ausschließlich auf einen Lochabstand von 155 mm und weicht dann ggf. geringfügig ab.</small>							

clivia plus ohne Deckel mit Winkelpuffer

KBN-Nr.: CLPSIODW (Montageanleitung Seite 60)



D-Shape



2 Sitzpuffer SPQ2
2 Winkelpuffer WPZ3





Inkl. Kunststoffpuffer gegen wandanschlagen

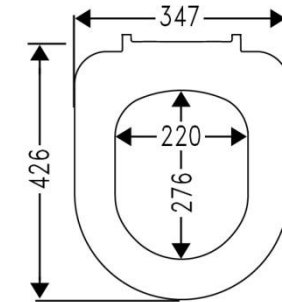

flach



Gesamthöhe: 43mm

WC-Sitz Modell	
Material	Duroplast
DIN 19516	Mit Edstahlscharnier erfüllt WC-Sitz DIN 19516
Wertigkeit	gehoben
Laser	Laser CO ² VIGOUR Breite 30mm / Höhe 5mm Abstand von Sitzringunterkante (mittig) bis Unterkante des Logos 55mm
Benutzerprofil	öffentlich/normale Belastung
VPE	 7  168
Farben	KBN (Art.-Nr.)
weiß-alpin	CLPSIODW (536436)

Scharnier					Sitzlänge in Abhängigkeit vom Scharnier in mm*		
KBN (Code)	Bild	Material	Besonderheit	Befestigungsart	Verstell-system	I	II
YVG410166 (C7302G)	 Schraubenlänge 78 mm	Edelstahl	Scharnierwelle  Semi-Abnehmbarkeit durch Lösen der Schraube	BVO-Klappdübel	Keine Verstellmöglichkeit	426,0	426,0
<p>* gilt für Keramiken mit einem Lochabstand von 155 mm + / - 3 mm und Löchern mit Ø 15 mm. Falls der Lochabstand der Keramiken von 155 mm abweicht, empfehlen wir die Verwendung eines Excenterscharniers. Die oben gemachte Angabe zur effektiven Sitzlänge gilt dann jedoch nicht mehr, sie bezieht sich ausschließlich auf einen Lochabstand von 155 mm und weicht dann ggf. geringfügig ab. ** Winkelpuffer sind in Abhängigkeit des Keramikspülrandes zu wählen.</p>							
							
= Spülrandlos		= mit Spülrand					

clivia plus

KBN-Nr.: CLPSI (Montageanleitung Seite 59)



D-Shape



2 Deckelpuffer DP97
4 Sitzpuffer SPQ2



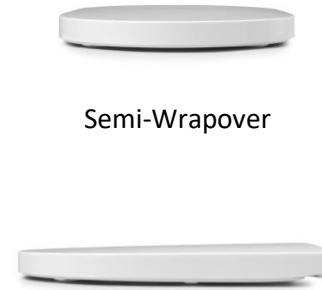

Inkl. Kunststoffpuffer gegen
wandanschlagen
Öffnungswinkel max. 110°



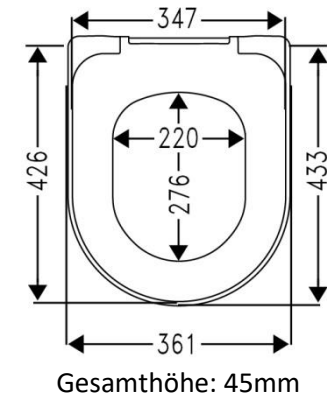

Semi-Wrapover

flach



WC-Sitz Modell	
Material	Duroplast
DIN 19516	Mit Edelstahlscharnier erfüllt WC-Sitz DIN 19516
Wertigkeit	gehoben
Laser	Laser CO ² VIGOUR Breite 30mm / Höhe 5mm Abstand von Sitzringunterkante (mittig) bis Unterseite des Logos 100mm
Benutzerprofil	öffentlich/normale Belastung
VPE	 7  168
Farben	KBN (Art.-Nr.)
weiß-alpin	CLPSI (536439)

Scharnier					Sitzlänge in Abhängigkeit vom Scharnier in mm*		
KBN (Code)	Bild	Material	Besonderheit	Befestigungsart	Verstell-system	I	II
YVG410166 (C7302G)	 Schraubenlänge 78 mm	Edelstahl	Scharnierwelle  Semi-Abnehmbarkeit durch Lösen der Schraube	BVO-Klappdübel	Keine Verstellmöglichkeit	426,0	426,0
<small>* gilt für Keramiken mit einem Lochabstand von 155 mm + / - 3 mm und Löchern mit Ø 15 mm. Falls der Lochabstand der Keramiken von 155 mm abweicht, empfehlen wir die Verwendung eines Excenterscharniers. Die oben gemachte Angabe zur effektiven Sitzlänge gilt dann jedoch nicht mehr, sie bezieht sich ausschließlich auf einen Lochabstand von 155 mm und weicht dann ggf. geringfügig ab.</small>							

clivia plus für WWC 70cm

KBN-Nr.: CLPSI70 (Montageanleitung Seite 59)



D-Shape



2 Deckelpuffer DP97
4 Sitzpuffer SPQ2



Inkl. Kunststoffpuffer gegen
wandanschlagen
Öffnungswinkel > 110°







Semi-Wrapover

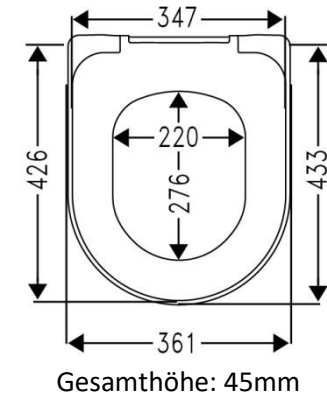

flach



WC-Sitz Modell	
Material	Duroplast
DIN 19516	Mit Edelstahlscharnier erfüllt WC-Sitz DIN 19516
Wertigkeit	gehoben
Laser	Laser CO ² VIGOUR Breite 30mm / Höhe 5mm Abstand von Sitzringunterkante (mittig) bis Unterseite des Logos 100mm
Benutzerprofil	öffentlich/normale Belastung
VPE	 7  168
Farben	KBN (Art.-Nr.)
weiß-alpin	CLPSI70 (536580)

Scharnier					Sitzlänge in Abhängigkeit vom Scharnier in mm*		
KBN (Code)	Bild	Material	Besonderheit	Befestigungsart	Verstell-system	I	II
YVG410166 (C7302G)	 Schraubenlänge 78 mm	Edelstahl	Scharnierwelle  Semi-Abnehmbarkeit durch Lösen der Schraube	BVO-Klappdübel	Keine Verstellmöglichkeit	426,0	426,0
<small>* gilt für Keramiken mit einem Lochabstand von 155 mm + / - 3 mm und Löchern mit Ø 15 mm. Falls der Lochabstand der Keramiken von 155 mm abweicht, empfehlen wir die Verwendung eines Excenterscharniers. Die oben gemachte Angabe zur effektiven Sitzlänge gilt dann jedoch nicht mehr, sie bezieht sich ausschließlich auf einen Lochabstand von 155 mm und weicht dann ggf. geringfügig ab.</small>							

clivia plus mit Winkelpuffer

KBN-Nr.: CLPSIW (Montageanleitung Seite 60)



D-Shape



2 Deckelpuffer DP97
2 Sitzpuffer SPQ2
2 Winkelpuffer WPZ3



Inkl. Kunststoffpuffer gegen wandanschlagen
Öffnungswinkel max. 110°





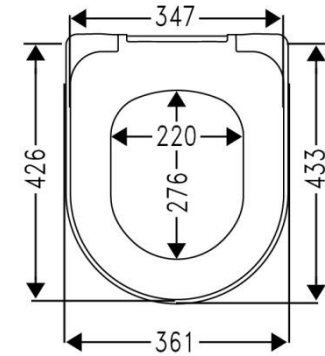

Semi-Wrapover

flach



Gesamthöhe: 45mm

WC-Sitz Modell	
Material	Duroplast
DIN 19516	Mit Edelstahlscharnier erfüllt WC-Sitz DIN 19516
Wertigkeit	gehoben
Laser	Laser CO ² VIGOUR Breite 30mm / Höhe 5mm Abstand von Sitzringunterkante (mittig) bis Unterkante des Logos 100mm
Benutzerprofil	öffentlich/normale Belastung
VPE	 7  168
Farben	KBN (Art.-Nr.)
weiß-alpin	CLPSIW (536440)

Scharnier					Sitzlänge in Abhängigkeit vom Scharnier in mm*		
KBN (Code)	Bild	Material	Besonderheit	Befestigungsart	Verstell-system	I	II
YVG410166 (C7302G)	 Schraubenlänge 78 mm	Edelstahl	Scharnierwelle  Semi-Abnehmbarkeit durch Lösen der Schraube	BVO-Klappdübel	Keine Verstellmöglichkeit	426,0	426,0
<p>* gilt für Keramiken mit einem Lochabstand von 155 mm + / - 3 mm und Löchern mit Ø 15 mm. Falls der Lochabstand der Keramiken von 155 mm abweicht, empfehlen wir die Verwendung eines Excenterscharniers. Die oben gemachte Angabe zur effektiven Sitzlänge gilt dann jedoch nicht mehr, sie bezieht sich ausschließlich auf einen Lochabstand von 155 mm und weicht dann ggf. geringfügig ab. ** Winkelpuffer sind in Abhängigkeit des Keramikspülrandes zu wählen.</p>							
							
= Spülrandlos		= mit Spülrand					

clivia plus mit Winkelpuffer für WWC 70cm

KBN-Nr.: CLPSIW70 (Montageanleitung Seite 60)



D-Shape



2 Deckelpuffer DP97
2 Sitzpuffer SPQ2
2 Winkelpuffer WPZ3



Inkl. Kunststoffpuffer gegen wandanschlagen
Öffnungswinkel > 110°





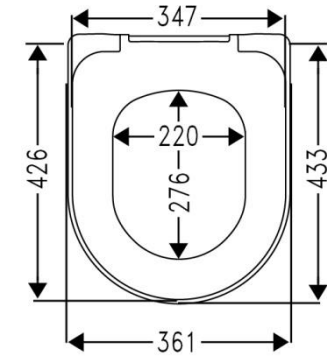

Semi-Wrapover

flach



Gesamthöhe: 45mm

WC-Sitz Modell	
Material	Duroplast
DIN 19516	Mit Edelstahlscharnier erfüllt WC-Sitz DIN 19516
Wertigkeit	gehoben
Laser	Laser CO ² VIGOUR Breite 30mm / Höhe 5mm Abstand von Sitzringunterkante (mittig) bis Unterkante des Logos 100mm
Benutzerprofil	öffentlich/normale Belastung
VPE	 7  168
Farben	KBN (Art.-Nr.)
weiß-alpin	CLPSIW70 (536581)

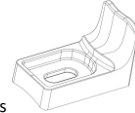
Scharnier					Sitzlänge in Abhängigkeit vom Scharnier in mm*		
KBN (Code)	Bild	Material	Besonderheit	Befestigungsart	Verstell-system	I	II
YVG410166 (C7302G)	 Schraubenlänge 78 mm	Edelstahl	Scharnierwelle  Semi-Abnehmbarkeit durch Lösen der Schraube	BVO-Klappdübel	Keine Verstellmöglichkeit	426,0	426,0
<p>* gilt für Keramiken mit einem Lochabstand von 155 mm + / - 3 mm und Löchern mit Ø 15 mm. Falls der Lochabstand der Keramiken von 155 mm abweicht, empfehlen wir die Verwendung eines Excenterscharniers. Die oben gemachte Angabe zur effektiven Sitzlänge gilt dann jedoch nicht mehr, sie bezieht sich ausschließlich auf einen Lochabstand von 155 mm und weicht dann ggf. geringfügig ab.</p> <p>** Winkelpuffer sind in Abhängigkeit des Keramikspülrandes zu wählen.</p>							
							
= Spülrandlos		= mit Spülrand					

clivia plus mit Winkelpuffer & Absenkautomatik

KBN-Nr.: CLPSIWAS (Montageanleitung Seite 60)



D-Shape



2 Deckelpuffer DP97
2 Sitzpuffer SPQ2
2 Winkelpuffer WPZ3



Inkl. Kunststoffpuffer gegen wandanschlagen
Öffnungswinkel max. 110°







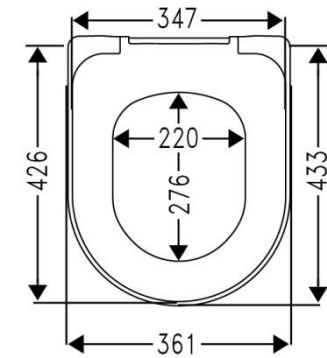

Semi-Wrapover

flach



Gesamthöhe: 45mm

WC-Sitz Modell	
Material	Duroplast
DIN 19516	Mit Edelstahlscharnier erfüllt WC-Sitz DIN 19516
Wertigkeit	gehoben
Laser	Laser CO ² VIGOUR Breite 30mm / Höhe 5mm Abstand von Sitzringunterkante (mittig) bis Unterkante des Logos 100mm
Benutzerprofil	öffentlich/normale Belastung
VPE	 7  168
Farben	KBN (Art.-Nr.)
weiß-alpin	CLPSIWAS (536438)

Scharnier					Sitzlänge in Abhängigkeit vom Scharnier in mm*		
KBN (Code)	Bild	Material	Besonderheit	Befestigungsart	Verstell-system	I	II
YVG410166 (C7302G)	 Schraubenlänge 78 mm	Edelstahl	Absenkautomatik Scharnierwelle  Semi-Abnehmbarkeit durch Lösen der Schraube	BVO-Klappdübel	Keine Verstellmöglichkeit	426,0	426,0
<p>* gilt für Keramiken mit einem Lochabstand von 155 mm + / - 3 mm und Löchern mit Ø 15 mm. Falls der Lochabstand der Keramiken von 155 mm abweicht, empfehlen wir die Verwendung eines Excenterscharniers. Die oben gemachte Angabe zur effektiven Sitzlänge gilt dann jedoch nicht mehr, sie bezieht sich ausschließlich auf einen Lochabstand von 155 mm und weicht dann ggf. geringfügig ab. ** Winkelpuffer sind in Abhängigkeit des Keramikspülrandes zu wählen.</p>							
							
= Spülrandlos		= mit Spülrand					

clivia plus mit Winkelpuffer & Absenkautomatik für WWC 70cm

KBN-Nr.: CLPSIWAS70 (Montageanleitung Seite 60)



D-Shape



2 Deckelpuffer DP97
2 Sitzpuffer SPQ2
2 Winkelpuffer WPZ3



Inkl. Kunststoffpuffer gegen
wandanschlagen
Öffnungswinkel > 110°







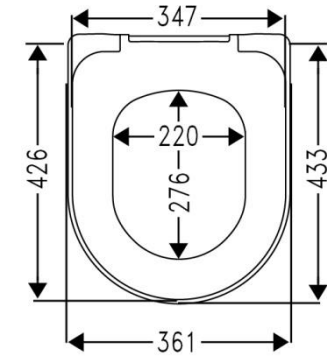

Semi-Wrapover

flach



Gesamthöhe: 45mm

WC-Sitz Modell	
Material	Duroplast
DIN 19516	Mit Edelstahlscharnier erfüllt WC-Sitz DIN 19516
Wertigkeit	gehoben
Laser	Laser CO ² VIGOUR Breite 30mm / Höhe 5mm Abstand von Sitzringunterkante (mittig) bis Unterseite des Logos 100mm
Benutzerprofil	öffentlich/normale Belastung
VPE	 7  168
Farben	KBN (Art.-Nr.)
weiß-alpin	CLPSIWAS70 (536582)

Scharnier					Sitzlänge in Abhängigkeit vom Scharnier in mm*		
KBN (Code)	Bild	Material	Besonderheit	Befestigungsart	Verstell-system	I	II
YVG410166 (C7302G)	 Schraubenlänge 78 mm	Edelstahl	Absenkautomatik Scharnierwelle  Semi-Abnehmbarkeit durch Lösen der Schraube	BVO-Klappdübel	Keine Verstellmöglichkeit	426,0	426,0
<p>* gilt für Keramiken mit einem Lochabstand von 155 mm + / - 3 mm und Löchern mit Ø 15 mm. Falls der Lochabstand der Keramiken von 155 mm abweicht, empfehlen wir die Verwendung eines Excenterscharniers. Die oben gemachte Angabe zur effektiven Sitzlänge gilt dann jedoch nicht mehr, sie bezieht sich ausschließlich auf einen Lochabstand von 155 mm und weicht dann ggf. geringfügig ab. ** Winkelpuffer sind in Abhängigkeit des Keramikspülrandes zu wählen.</p>							
							
= Spülrandlos		= mit Spülrand					

clivia plus +5 mit Winkelpuffer und Absenkautomatik

KBN-Nr.: CLPSIASS (Montageanleitung Seite 63)



Universelle Passform



2 Deckelpuffer DP97
2 Sitzpuffer SP59
2 Winkelpuffer



Inkl. Kunststoffpuffer gegen
wandanschlagen
Öffnungswinkel max. 110°



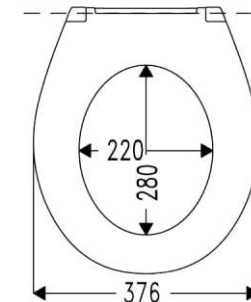

Sandwich

flach



Gesamthöhe: 95 mm
Gesamtlänge: 460 mm

WC-Sitz Modell	
Material	Duroplast
DIN 19516	Mit Edstahlscharnier erfüllt WC-Sitz DIN 19516
Wertigkeit	gehoben
Laser	Laser CO ² VIGOUR Breite 30mm / Höhe 5mm Abstand von Sitzringunterkante (mittig) bis Unterseite des Logos 100mm
Benutzerprofil	öffentlich/normale Belastung
VPE	 4  72
Farben	KBN (Art.-Nr.)
weiß-alpin	CLPSIASS (536437)

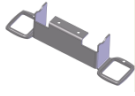
Scharnier					Sitzlänge in Abhängigkeit vom Scharnier in mm*		
KBN (Code)	Bild	Material	Besonderheit	Befestigungsart	Verstell-system	I	II
YVG407605	 Schraubenlänge 80 mm	Edelstahl	Absenkautomatik Scharnierwelle Nicht abnehmbar antibakterielle Beschichtung	BVU-SolidFix	Keine Verstellmöglichkeit	460,0	460,0
* gilt für Keramiken mit einem Lochabstand von 155 mm +/- 3 mm und Löchern mit Ø 15 mm. Falls der Lochabstand der Keramiken von 155 mm abweicht, empfehlen wir die Verwendung eines Excenterscharniers. Die oben gemachte Angabe zur effektiven Sitzlänge gilt dann jedoch nicht mehr, sie bezieht sich ausschließlich auf einen Lochabstand von 155 mm und weicht dann ggf. geringfügig ab.							

clivia spülrandlos alt

KBN-Nr.: CLIVSIOS (Montageanleitung Seite 68)



D-Shape



2 Deckelpuffer D97
2 Sitzpuffer SP97



Öffnungswinkel max. 110°





Semi-Wrapover

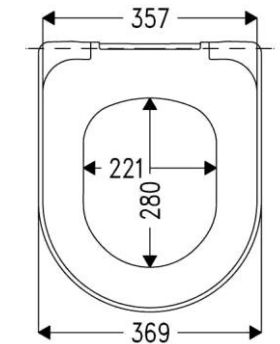

gleichmäßig



Gesamtlänge: 410 mm

WC-Sitz Modell	
Material	Duroplast
DIN 19516	Mit Edstahlscharnier erfüllt WC-Sitz DIN 19516
Wertigkeit	gehoben
Stempel	Laser UV VIGOUR Breite 30mm / Höhe 5mm Abstand von Deckelaußenkante (mittig) bis Unterkante des Logos 100mm
Benutzerprofil	öffentlich / normale Belastung
VPE	 7  168
Farben	KBN (Art.-Nr.)
weiß-alpin	CLIVSIOS (534350)

Scharnier					Sitzlänge in Abhängigkeit vom Scharnier in mm*		
KBN (Code)	Bild	Material	Besonderheit	Befestigungs-art	Verstell-system	I	II
YVG408425 (D4002G)	 Schraubenlänge 40 mm	Edelstahl	Nicht abnehmbar	BVO Klappdübel	2 Punkt	415,0	405,0
<small>* gilt für Keramiken mit einem Lochabstand von 155 mm +/- 3 mm und Löchern mit Ø 15 mm. Falls der Lochabstand der Keramiken von 155 mm abweicht, empfehlen wir die Verwendung eines Excenterscharniers. Die oben gemachte Angabe zur effektiven Sitzlänge gilt dann jedoch nicht mehr, sie bezieht sich ausschließlich auf einen Lochabstand von 155 mm und weicht dann ggf. geringfügig ab.</small>							

clivia spülrandlos mit Absenkautomatik alt

KBN-Nr.: CLIVSIASOS (Montageanleitung Seite 69)



D-Shape



2 Deckelpuffer D97
2 Sitzpuffer SP97
Dämpferkappe aus
Kunststoff



Inkl. Kunststoffpuffer gegen wandanschlagen
Öffnungswinkel max. 110°

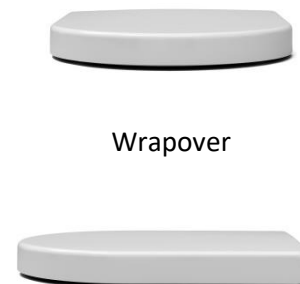

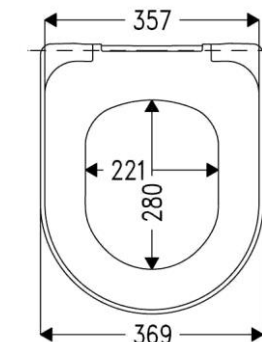

Wrapover

gleichmäßig



Gesamtlänge: 410 mm

WC-Sitz Modell	
Material	Duroplast
DIN 19516	Mit Edelstahlscharnier erfüllt WC-Sitz DIN 19516
Wertigkeit	gehoben
Stempel	Laser CO ² VIGOUR Breite 30mm / Höhe 5mm Abstand von Deckelaußenkante (mittig) bis Unterkante des Logos 100mm
Benutzerprofil	öffentlich / normale Belastung
VPE	 7  168
Farben	KBN (Art.-Nr.)
weiß-alpin	CLIVSIASOS (534351)
Pergamon	CLIVSIASOSPG (535689)

Scharnier					Sitzlänge in Abhängigkeit vom Scharnier in mm*		
KBN (Code)	Bild	Material	Besonderheit	Befestigungsart	Verstell-system	I	II
YVG408386 (C2802H)	 Schraubenlänge 40 mm	Edelstahl	Absenkautomatik abnehmbar	BVO Spreizdübel	Schlitz-scheibe	433,0	387,0
<small>* gilt für Keramiken mit einem Lochabstand von 155 mm + / - 3 mm und Löchern mit Ø 15 mm. Falls der Lochabstand der Keramiken von 155 mm abweicht, empfehlen wir die Verwendung eines Excenterscharniers. Die oben gemachte Angabe zur effektiven Sitzlänge gilt dann jedoch nicht mehr, sie bezieht sich ausschließlich auf einen Lochabstand von 155 mm und weicht dann ggf. geringfügig ab.</small>							

one

KBN-Nr.: ONSI, ONSIES (Montageanleitung Seite 64)



oval



2 Deckelpuffer DPV5
4 Sitzpuffer SPQ2



Öffnungswinkel max. 110°

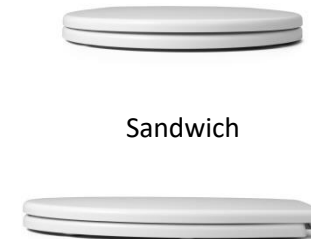



Sandwich



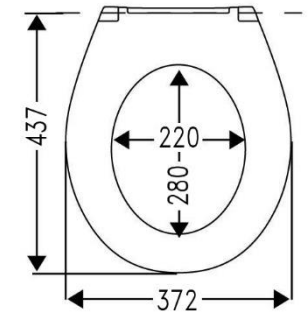

flach



Gesamthöhe: 43mm

WC-Sitz Modell	
Material	Duroplast
DIN 19516	Mit Edelstahlscharnier erfüllt WC-Sitz DIN 19516
Wertigkeit	preiswert
Laser	Laser CO² VIGOUR Breite 30mm / Höhe 5mm Abstand von Deckelaußenkante (mittig) bis Unterkante des Logos 100mm
Benutzerprofil	öffentlich/normale Belastung
VPE	  7 168
Farben	KBN (Art.-Nr.)
weiß-alpin Nylonscharnier	ONSI (535976)
weiß-alpin Edelstahlscharnier	ONSIES (535977)

Scharnier					Sitzlänge in Abhängigkeit vom Scharnier in mm*		
KBN (Code)	Bild	Material	Besonderheit	Befestigungsart	Verstell-system	I	II
YVG400024 (B0301Y)	 Schraubenlänge 74,2 mm	Nylon	Nicht abnehmbar	BVU FastFixmutter	2 Punkt	444,0	430,0
YVG400023 (B0302Y)	 Schraubenlänge 70 mm	Edelstahl	Nicht abnehmbar	BVU FastFixmutter	2 Punkt	444,0	430,0

* gilt für Keramiken mit einem Lochabstand von 155 mm + / - 3 mm und Löchern mit Ø 15 mm. Falls der Lochabstand der Keramiken von 155 mm abweicht, empfehlen wir die Verwendung eines Excenterscharniers.
Die oben gemachte Angabe zur effektiven Sitzlänge gilt dann jedoch nicht mehr, sie bezieht sich ausschließlich auf einen Lochabstand von 155 mm und weicht dann ggf. geringfügig ab.

one mit Absenkautomatik

KBN-Nr.: ONSIAS (Montageanleitung Seite 67)



oval



2 Deckelpuffer DPH2
4 Sitzpuffer SPQ2



Öffnungswinkel max. 110°





Sandwich

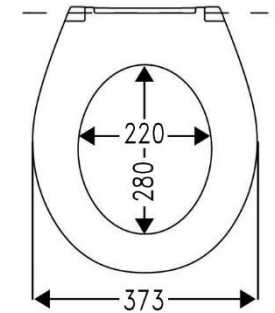

flach



Gesamtlänge: 427 mm

WC-Sitz Modell	
Material	Duroplast
DIN 19516	Mit Edelstahlscharnier erfüllt WC-Sitz DIN 19516
Wertigkeit	preiswert
Laser	Laser CO² VIGOUR Breite 30mm / Höhe 5mm Abstand von Deckelaußenkante (mittig) bis Unterkante des Logos 100mm
Benutzerprofil	öffentlich/normale Belastung
VPE	 7  168
Farben	KBN (Art.-Nr.)
weiß-alpin	ONSIAS (539807)

Scharnier					Sitzlänge in Abhängigkeit vom Scharnier in mm*		
KBN (Code)	Bild	Material	Besonderheit	Befestigungs-art	Verstell-system	I	II
YVG410932 (C8400Y)	 Schraubenlänge 70 mm	Edelstahl	Absenkautomatik Nicht abnehmbar	BVU FastFixmutter	Schlitz-scheibe	436,0	418,0
* gilt für Keramiken mit einem Lochabstand von 155 mm +/- 10 mm und Löchern mit Ø 15 mm							

individual 2.0

KBN-Nr.: V2TSI (Montageanleitung Seite 64)

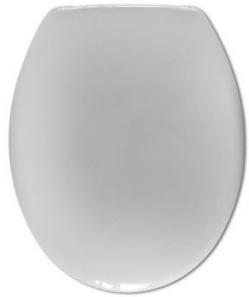

oval



4 Sitzpuffer SP32



Öffnungswinkel max. 110°

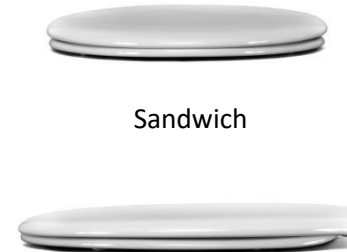



Sandwich

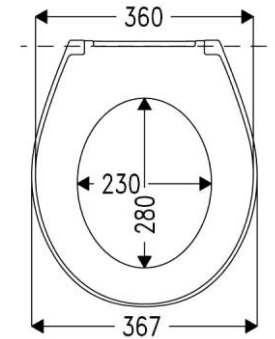

flach



Gesamtlänge: 431mm

WC-Sitz Modell	
Material	Thermoplast
DIN 19516	WC-Sitz entspricht nicht der DIN, ist aber bruchstabil
Wertigkeit	preiswert
Stempel	VIGOUR
Benutzerprofil	öffentlich/normale Belastung
VPE	 7  168
Farben	KBN (Art.-Nr.)
weiß-alpin	V2TSI (511568)

Scharnier					Sitzlänge in Abhängigkeit vom Scharnier in mm*		
KBN (Code)	Bild	Material	Besonderheit	Befestigungs-art	Verstell-system	I	II
YVG400023 (B0302Y)	 Schraubenlänge 70 mm	Edelstahl	Nicht abnehmbar	BVU FastFixmutter	2 Punkt	438,0	424,0
<small>* gilt für Keramiken mit einem Lochabstand von 155 mm +/- 3 mm und Löchern mit Ø 15 mm. Falls der Lochabstand der Keramiken von 155 mm abweicht, empfehlen wir die Verwendung eines Excenterscharniers. Die oben gemachte Angabe zur effektiven Sitzlänge gilt dann jedoch nicht mehr, sie bezieht sich ausschließlich auf einen Lochabstand von 155 mm und weicht dann ggf. geringfügig ab.</small>							

individual 2.0 mit Absenkautomatik

KBN-Nr.: V2TSIAS (Montageanleitung Seite 74)



universelle Passform



4 Sitzpuffer SPQ2
Dämpferkappe aus
Kunststoff



Öffnungswinkel max. 110°

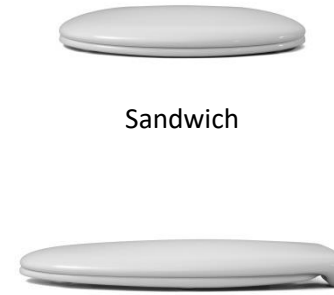

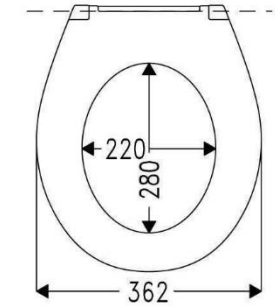

Sandwich

flach



Gesamtlänge: 434 mm

WC-Sitz Modell	
Material	Thermoplast
DIN 19516	WC-Sitz entspricht nicht der DIN, ist aber bruchstabil
Wertigkeit	preiswert
Stempel	VIGOUR
Benutzerprofil	öffentlich/normale Belastung
VPE	  7 168
Farben	Art.-Nr.
weiß-alpin	V2TSIAS (539041)

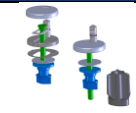
Scharnier					Sitzlänge in Abhängigkeit vom Scharnier in mm*		
Code	Bild	Material	Besonderheit	Befestigungsart	Verstellungssystem	I	II
YVG408289 C4502Y	 Schraubenlänge 80 mm	Edelstahl	Absenkautomatik abnehmbar	BVU-FastFix	Schlitzscheibe	458,5	409,5
<small>* gilt für Keramiken mit einem Lochabstand von 155 mm +/- 3 mm und Löchern mit Ø 15 mm. Falls der Lochabstand der Keramiken von 125 mm abweicht, empfehlen wir die Verwendung eines Excenterscharniers. Die oben gemachte Angabe zur effektiven Sitzlänge gilt dann jedoch nicht mehr, sie bezieht sich ausschließlich auf einen Lochabstand von 125 mm und weicht dann ggf. geringfügig ab.</small>							

vogue mit Absenkautomatik

KBN-Nr.: VOSIAS (Montageanleitung Seite 72)



Square



2 Deckelpuffer DPV5
4 Sitzpuffer SP16
Dämpferkappe aus
Edelstahl



Inkl. Kunststoffpuffer gegen
wandanschlagen
Öffnungswinkel max. 110°

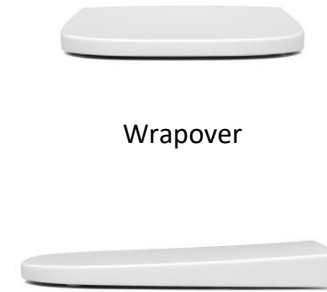

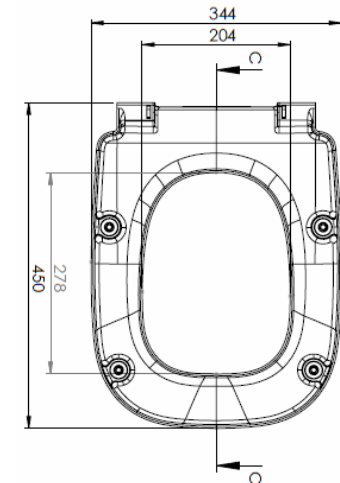

Wrapover

keilförmig



Gesamthöhe: 48 mm

WC-Sitz Modell	
Material	Duroplast
DIN 19516	Mit Edelstahlscharnier erfüllt WC-Sitz DIN 19516
Wertigkeit	Luxus
Laser	Laser CO² VIGOUR Breite 30mm / Höhe 5mm Abstand von Deckelaußenkante (mittig) bis Unterkante des Logos 100mm
Benutzerprofil	öffentlich/normale Belastung
VPE	 7  168
Farben	KBN (Art.-Nr.)
weiß-alpin	VOSIAS (539214)

Scharnier					Sitzlänge in Abhängigkeit vom Scharnier in mm*		
KBN (Code)	Bild	Material	Besonderheit	Befestigungsart	Verstell-system	I	II
YVG409103 (C5302G)	 Schraubenlänge 50 mm	Edelstahl	Absenkautomatik abnehmbar	BVO- Klappdübel	Schlitzscheibe	461,5	408,5
<p>* gilt für Keramiken mit einem Lochabstand von 155 mm +/- 3 mm und Löchern mit Ø 15 mm. Falls der Lochabstand der Keramiken von 155 mm abweicht, empfehlen wir die Verwendung eines Excenterscharniers. Die oben gemachte Angabe zur effektiven Sitzlänge gilt dann jedoch nicht mehr, sie bezieht sich ausschließlich auf einen Lochabstand von 155 mm und weicht dann ggf. geringfügig ab.</p>							

vogue kompakt mit Absenkautomatik

KBN-Nr.: VOSIKAS (Montageanleitung Seite 72)



Square



2 Deckelpuffer DPV5
4 Sitzpuffer SP16
Dämpferkappe aus
Edelstahl



Inkl. Kunststoffpuffer gegen
wandanschlagen
Öffnungswinkel max. 110°

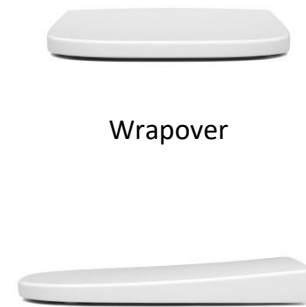

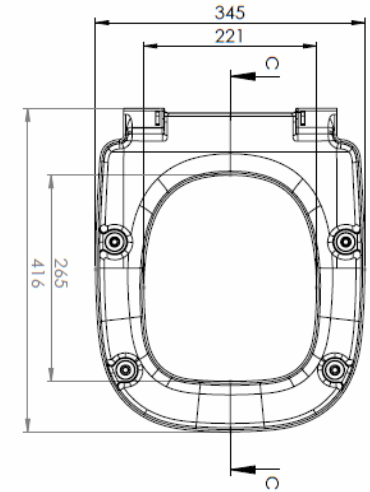

Wrapover

keilförmig



Gesamthöhe: 48mm

WC-Sitz Modell	
Material	Duroplast
DIN 19516	Mit Edstahlscharnier erfüllt WC-Sitz DIN 19516
Wertigkeit	Luxus
Laser	Laser CO² VIGOUR Breite 30mm / Höhe 5mm Abstand von Deckelaußenkante (mittig) bis Unterkante des Logos 100mm
Benutzerprofil	öffentlich/normale Belastung
VPE	 7  168
Farben	KBN (Art.-Nr.)
weiß-alpin	VOSIKAS (539215)

Scharnier					Sitzlänge in Abhängigkeit vom Scharnier in mm*		
KBN (Code)	Bild	Material	Besonderheit	Befestigungsart	Verstell-system	I	II
YVG409103 (C5302G)	 Schraubenlänge 50 mm	Edelstahl	Absenkautomatik abnehmbar	BVO- Klappdübel	Schlitzscheibe	428,5	375,5
* gilt für Keramiken mit einem Lochabstand von 155 mm +/- 3 mm und Löchern mit Ø 15 mm. Falls der Lochabstand der Keramiken von 155 mm abweicht, empfehlen wir die Verwendung eines Excenterscharniers. Die oben gemachte Angabe zur effektiven Sitzlänge gilt dann jedoch nicht mehr, sie bezieht sich ausschließlich auf einen Lochabstand von 155 mm und weicht dann ggf. geringfügig ab.							

vogue Urinal mit Absenkautomatik

KBN-Nr.: VOUDAS (Montageanleitung Seite 75)



D-Shape



2 Deckelpuffer DP97





Inkl. Kunststoffpuffer gegen wandanschlagen
Öffnungswinkel > 110°

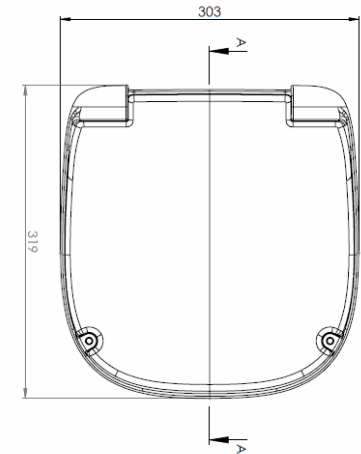

flach



Gesamthöhe: 41mm

WC-Sitz Modell	
Material	Duroplast
DIN 19516	Mit Edelstahlscharnier erfüllt WC-Sitz DIN 19516
Wertigkeit	Luxus
Laser	Laser CO² VIGOUR Breite 30mm / Höhe 5mm Abstand von Deckelaußenkante (mittig) bis Unterkante des Logos 100mm
Benutzerprofil	öffentlich/normale Belastung
VPE	 7  168
Farben	KBN (Art.-Nr.)
weiß-alpin	VOUDAS (539105)

Scharnier					Sitzlänge in Abhängigkeit vom Scharnier in mm*		
KBN (Code)	Bild	Material	Besonderheit	Befestigungs-art	Verstell-system	I	II
YVG410164 (U1802H)	 Schraubenlänge 46 mm	Edelstahl	Absenkautomatik Semi-Abnehmbarkeit durch Lösen der Schraube	Keine Verstellmöglichkeit	FixPin	319,0	319,0
<small>* gilt für Keramiken mit einem Lochabstand von 155 mm +/- 3 mm und Löchern mit Ø 15 mm. Falls der Lochabstand der Keramiken von 155 mm abweicht, empfehlen wir die Verwendung eines Excenterscharniers. Die oben gemachte Angabe zur effektiven Sitzlänge gilt dann jedoch nicht mehr, sie bezieht sich ausschließlich auf einen Lochabstand von 155 mm und weicht dann ggf. geringfügig ab.</small>							

Montageanleitung

Für Modell DERSI/536433

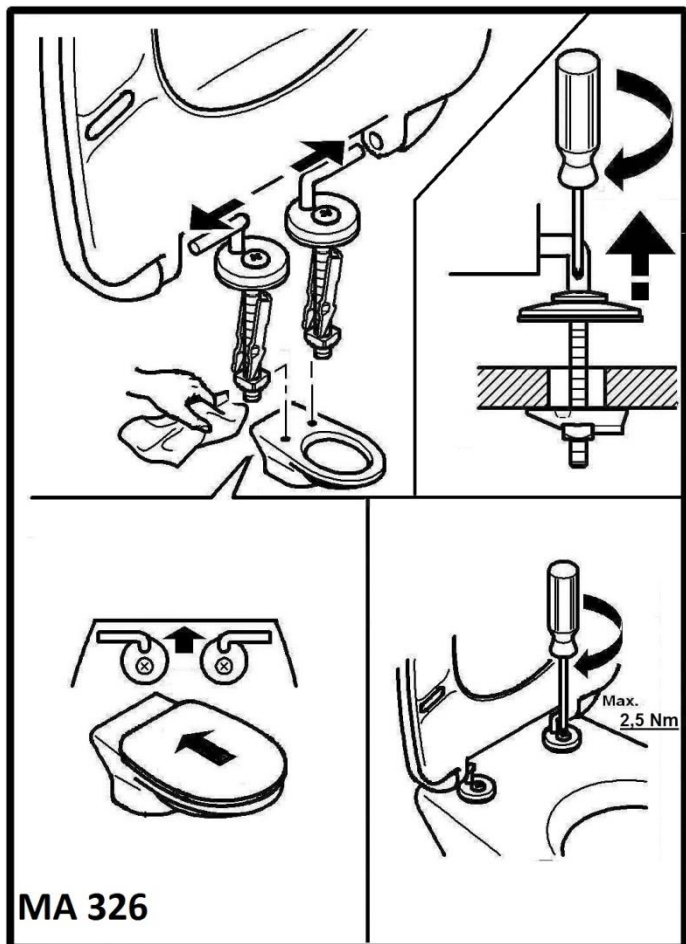

Montageanleitung

Für Modell DESI/536441, DESSI/536449, DERSIAS/536434, DESIAS/536442, DESSIAS/536450, DERSTYSIAS/526474

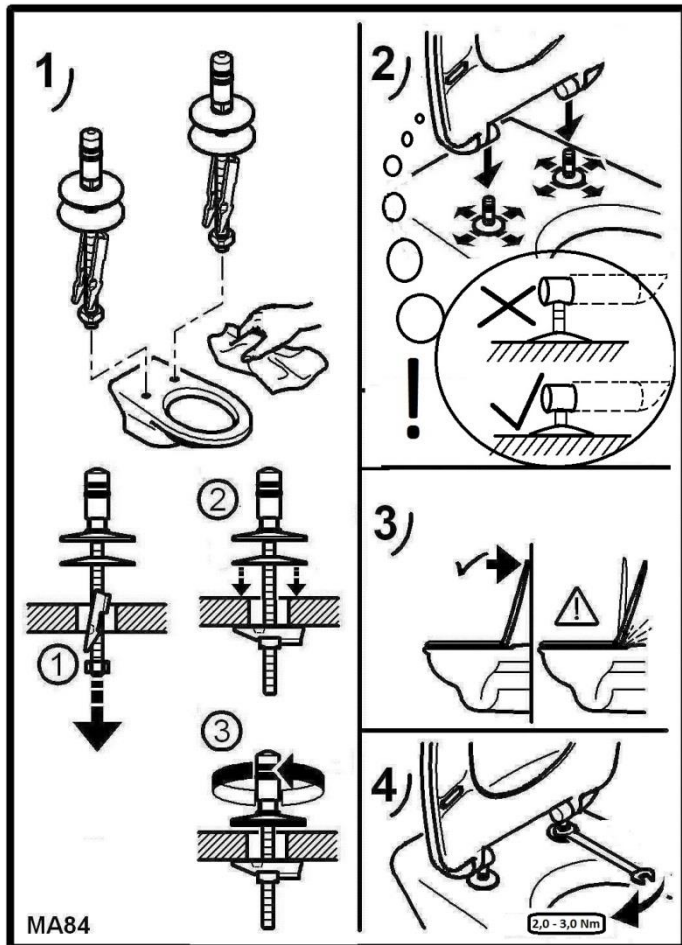

Montageanleitung

Für Modell DEKSIAS/537517, DEKSIASRT/537518, DEKSIASVG/537519, DEKSIOD/536591, DEKSIODRT/536592, DEKSIODVG/536593, DEKSIFAS /537515, DEKSIFASRT/537516, DEKSIFASVG/536594

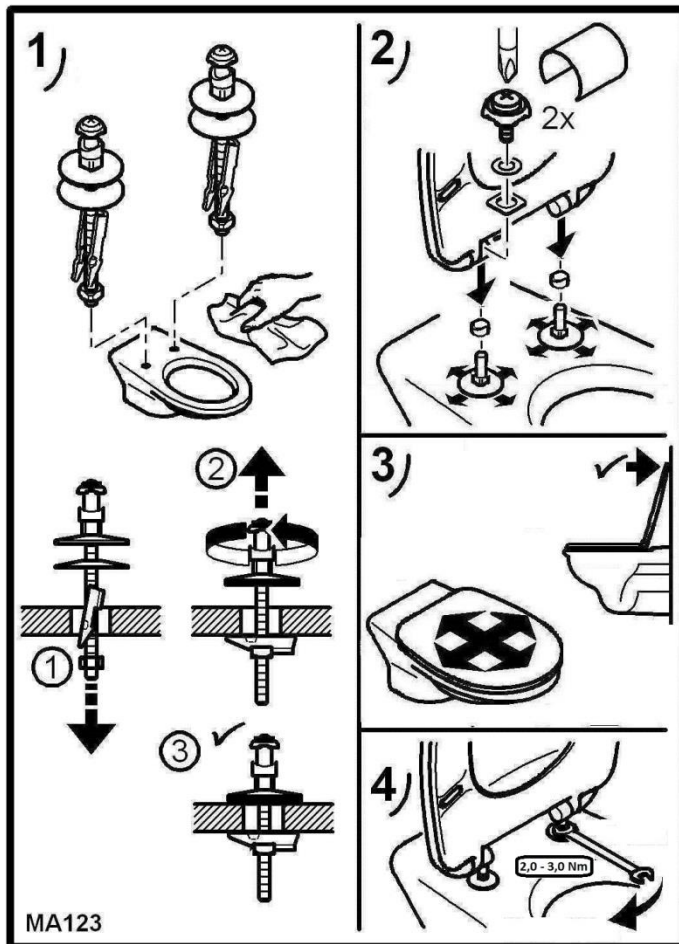

Montageanleitung

Für Modell CLPSIOD/536435, CLPSI/536439, CLPSI70/536580

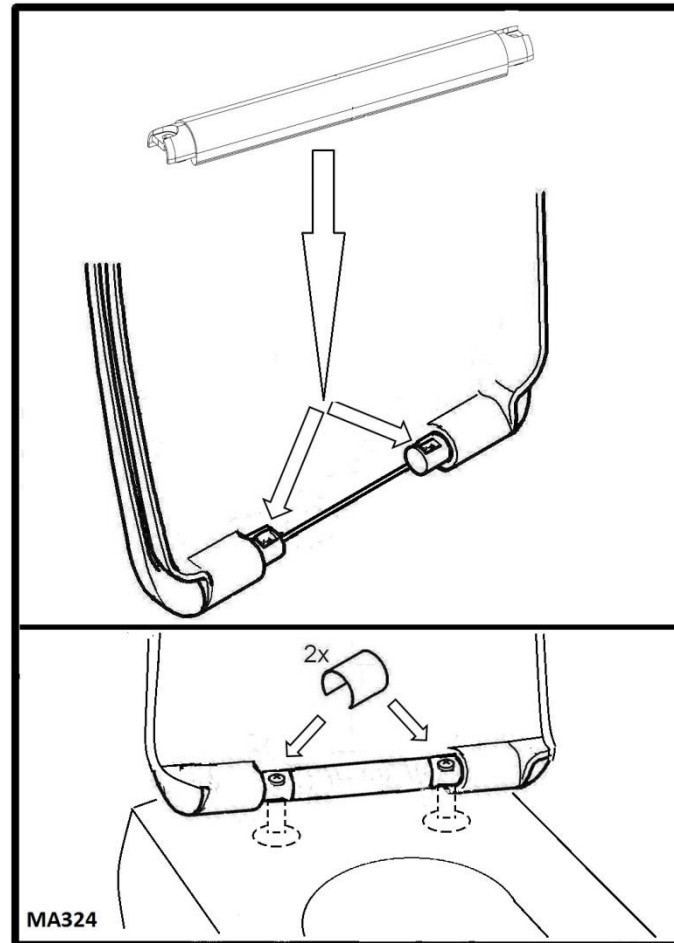
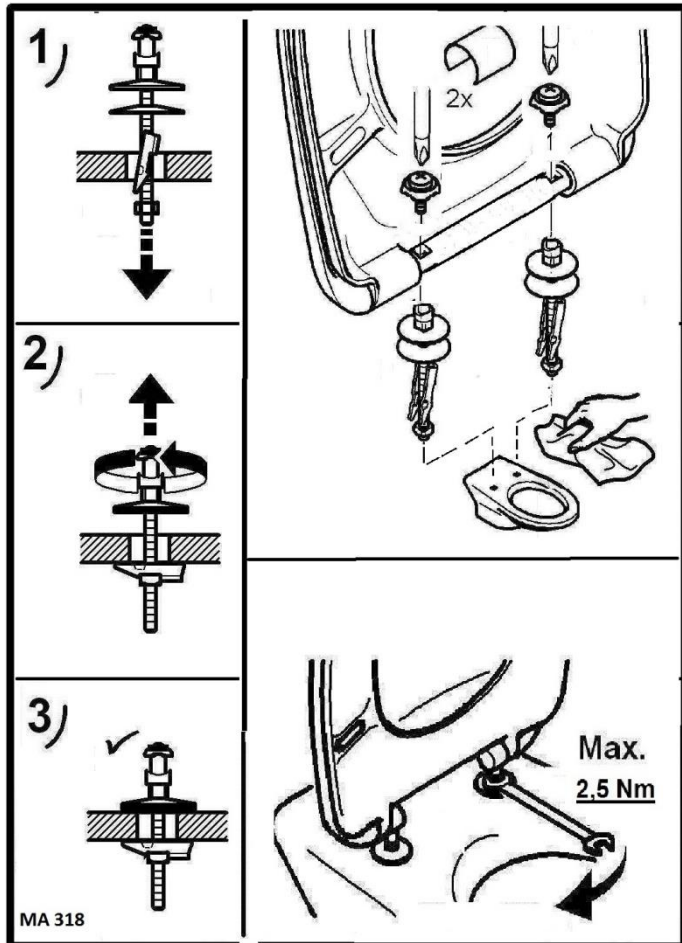

Montageanleitung

Für Modell CLPSIODW/536436, CLPSIW/536440, CLPSIW70/536581, CLPSIWAS/536438, CLPSIWAS70/536582

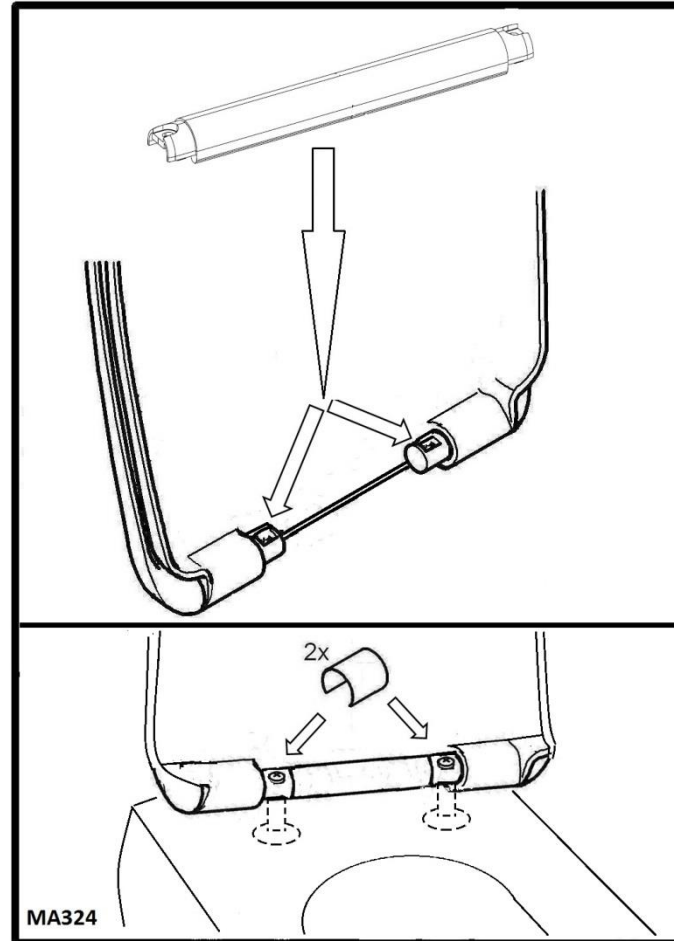
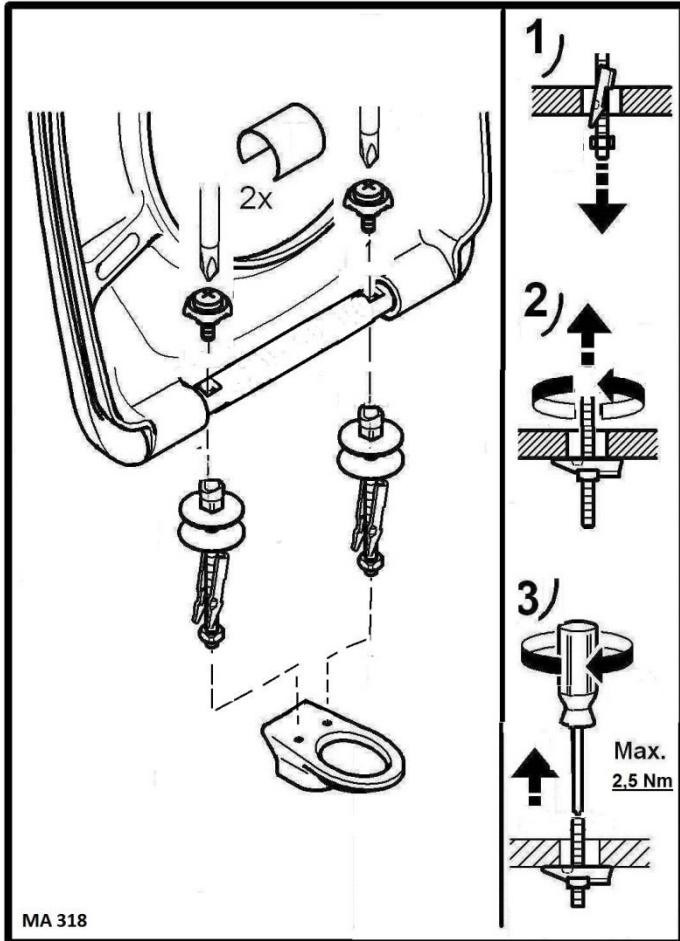

Abhängig von der verwendeten Keramik bitte passenden Winkelpuffer wählen:
Depending on the ceramic used please choose the proper side - restraint buffer:
En fonction de la céramique utilisée, veuillez choisir les tampons pour le support latéral intégral approprié:

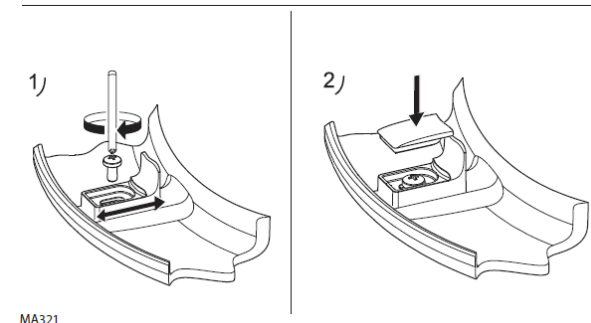
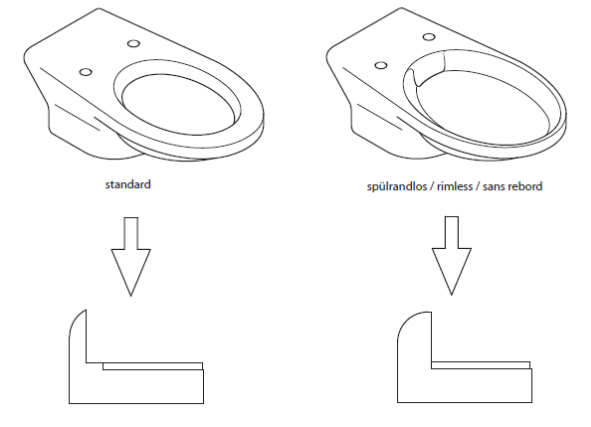

Montageanleitung

Für Modell DEPSIOD/536443, DEPSI/536447, DEPSI70/536585

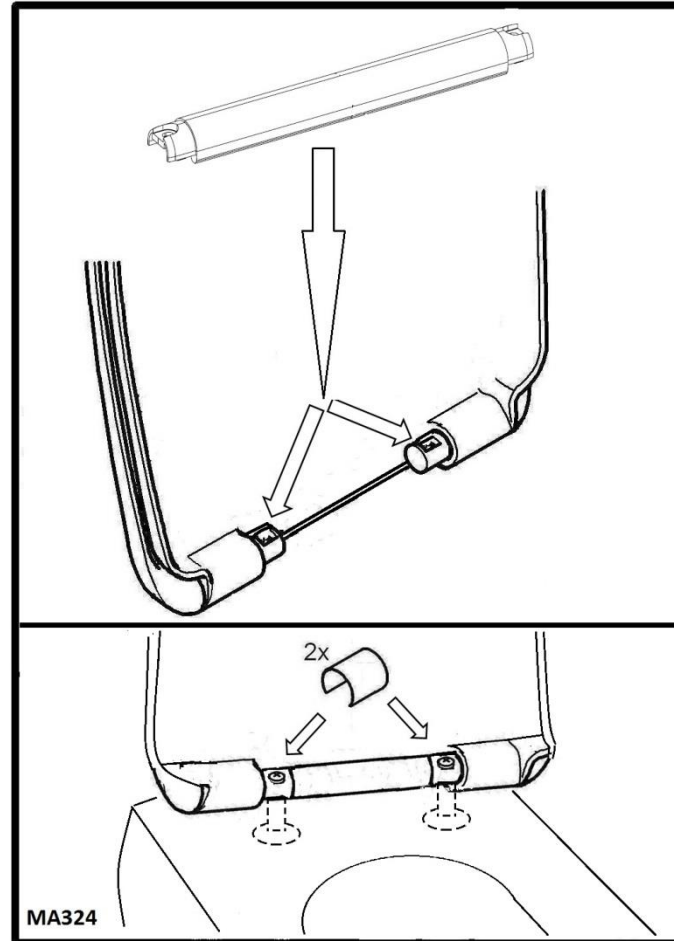
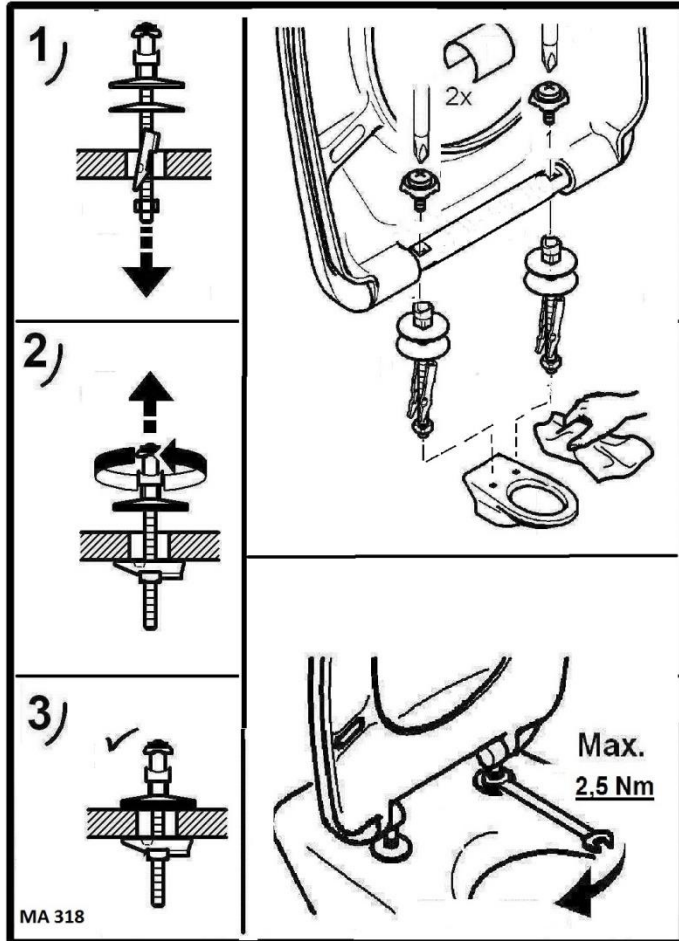

Montageanleitung

Für Modell DEPSIODW/536444, DEPSIW/536448, DEPSIW70/536586, DEPSIWAS/536446, DEPSIWAS70/536587

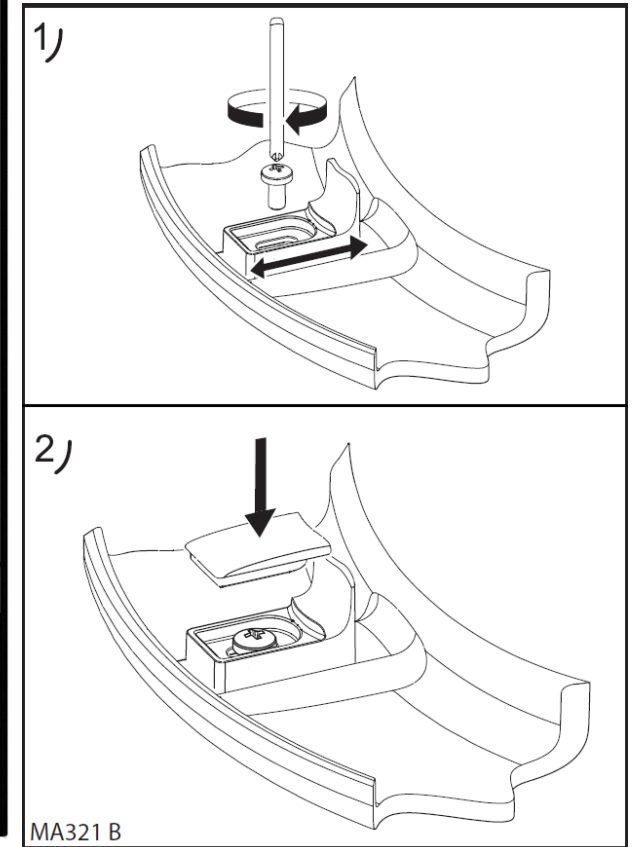
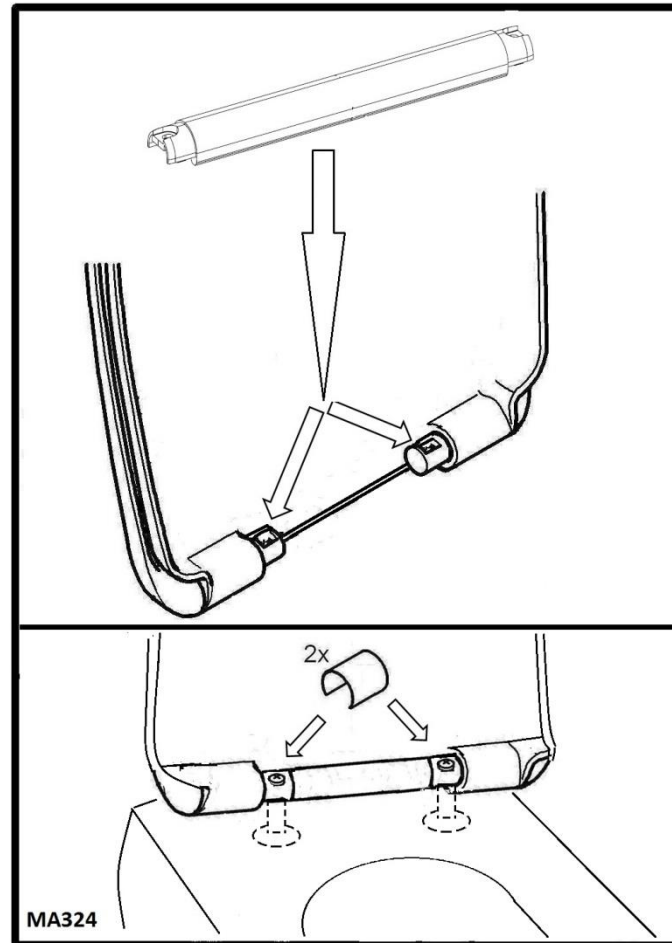
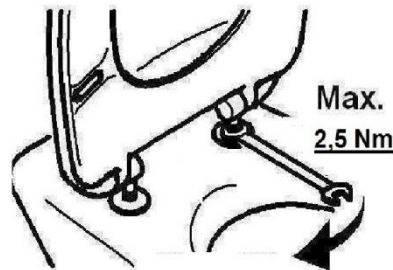
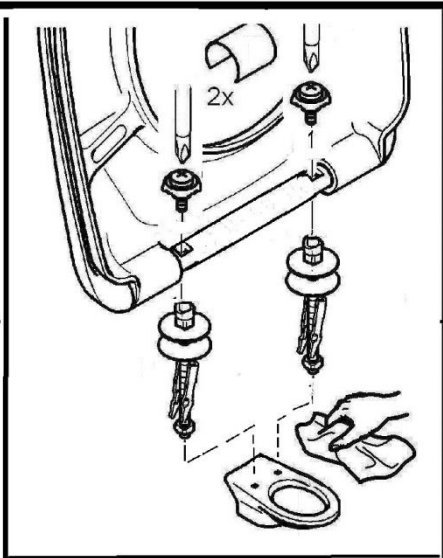
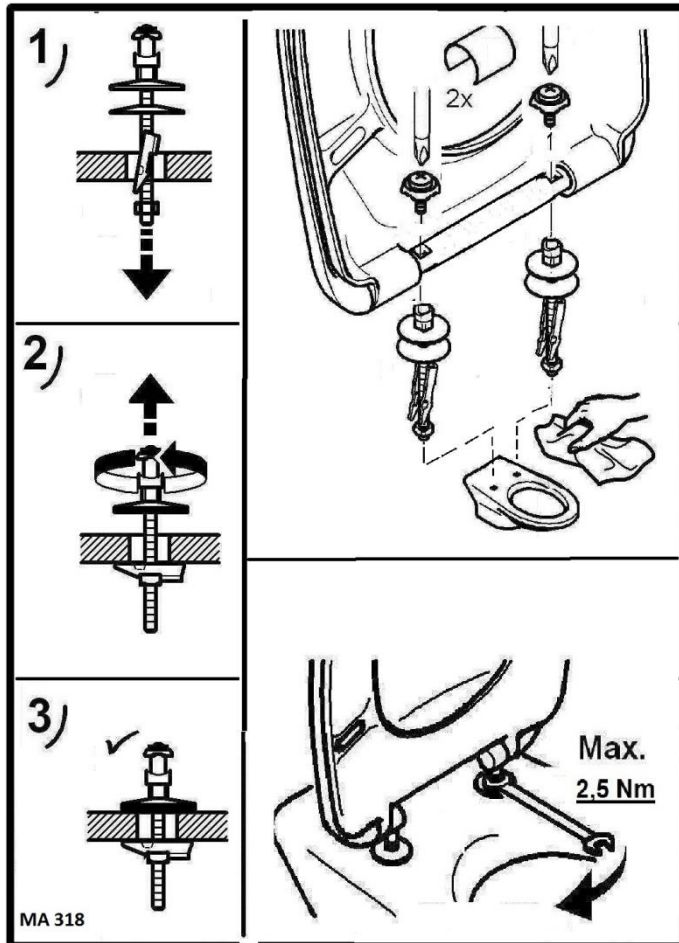

Montageanleitung

Für Modell CLPSIASS 536437

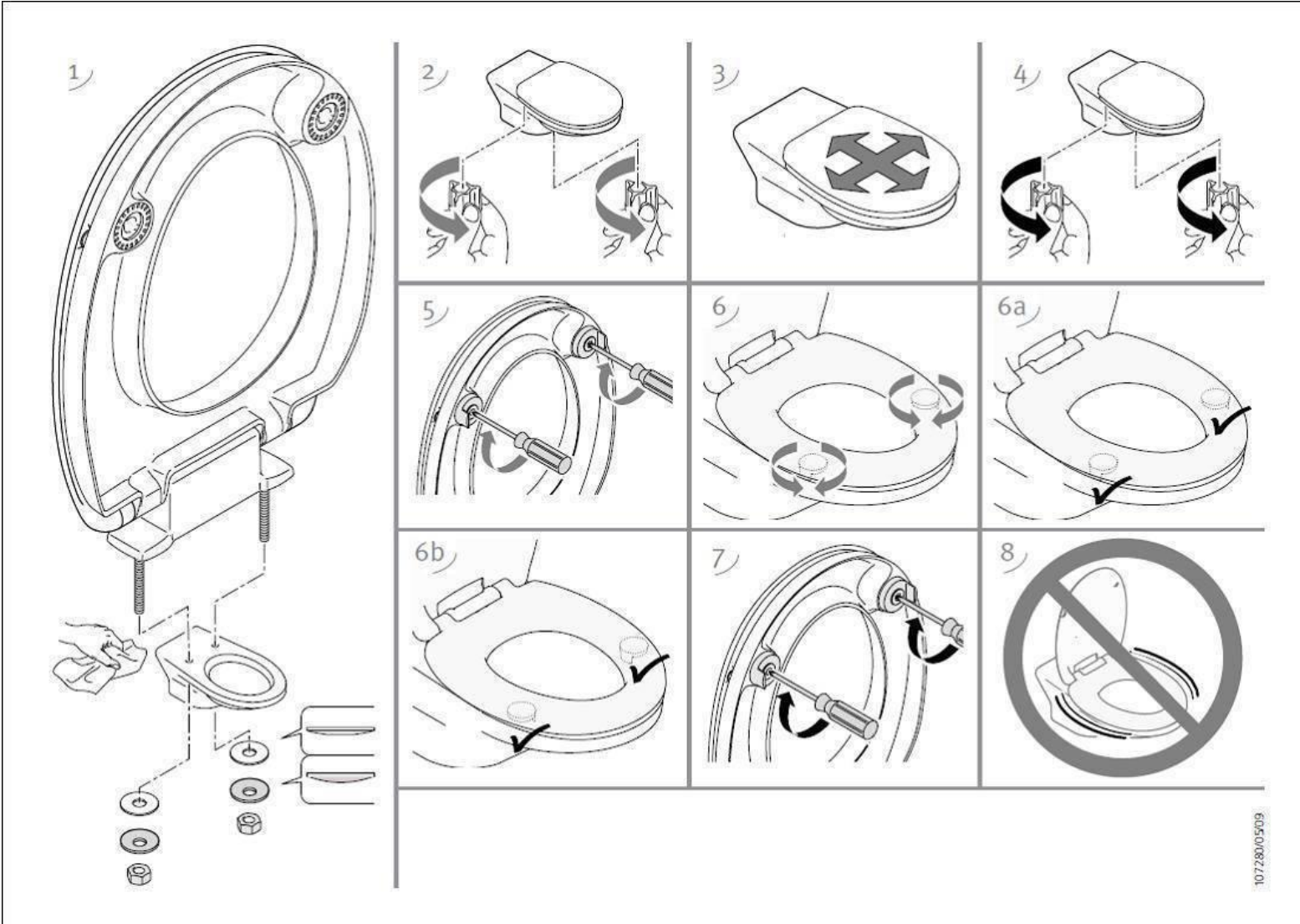

Montageanleitung

Für Modell CLSSI/536598, CLSSIBB/536782, CLSSIMH/536783, CLSSIPG/536784, ONSI/535976, ONSIES/535977, V2TSI/511568

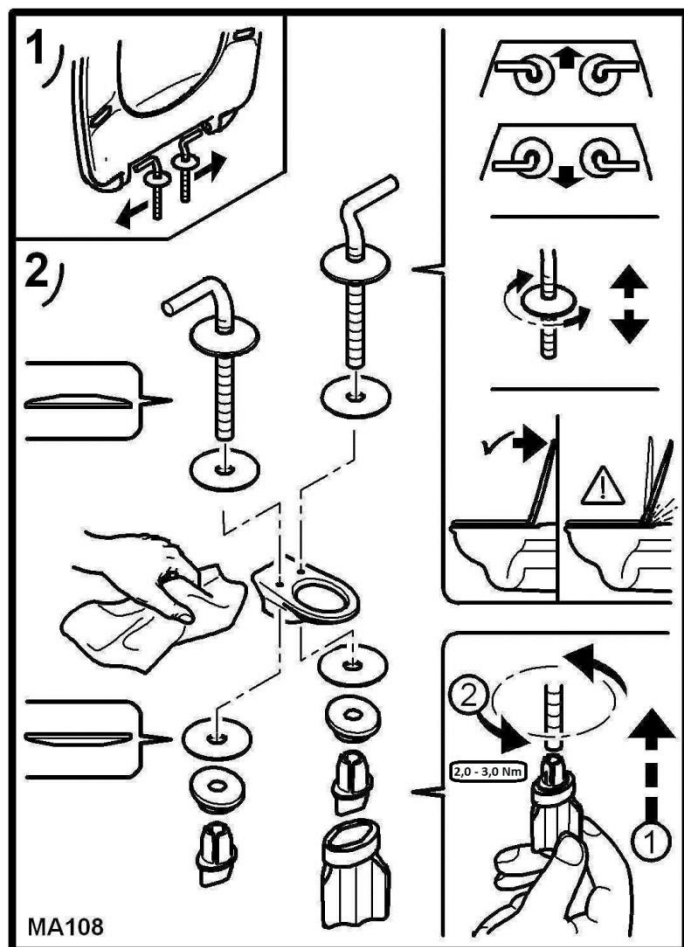

Montageanleitung

Für Modell CLSSIAS/536599, CLSSIASBB/540766, CLSSIASMH/540768, CLSSIASPG/536785

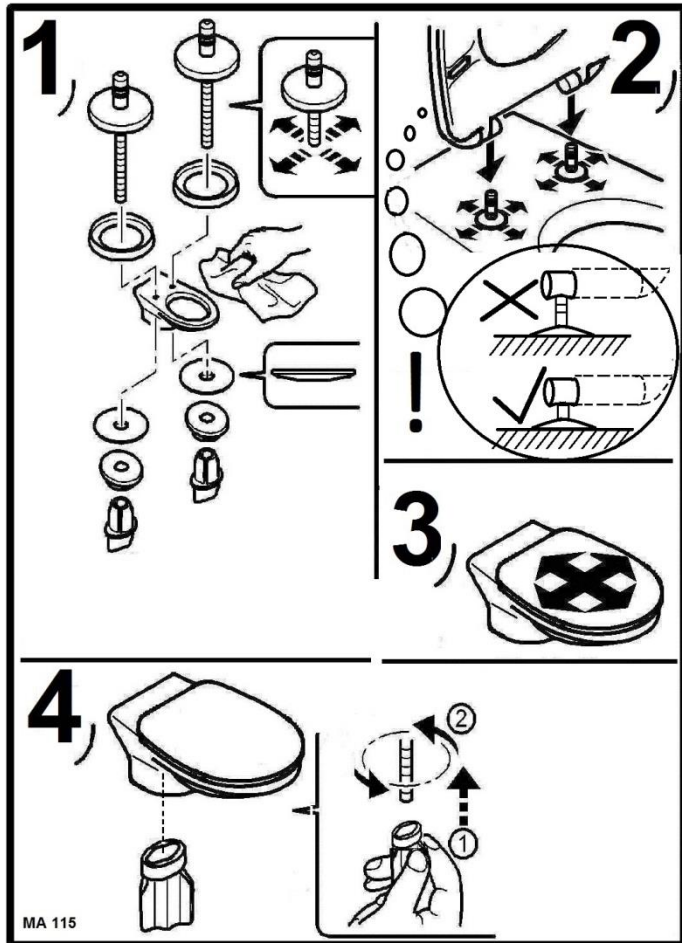

Montageanleitung

Für Modell CLPSSIOD/536600, CLPSSI/536602, CLPSSIODW/536601, CLPSSIW/536603

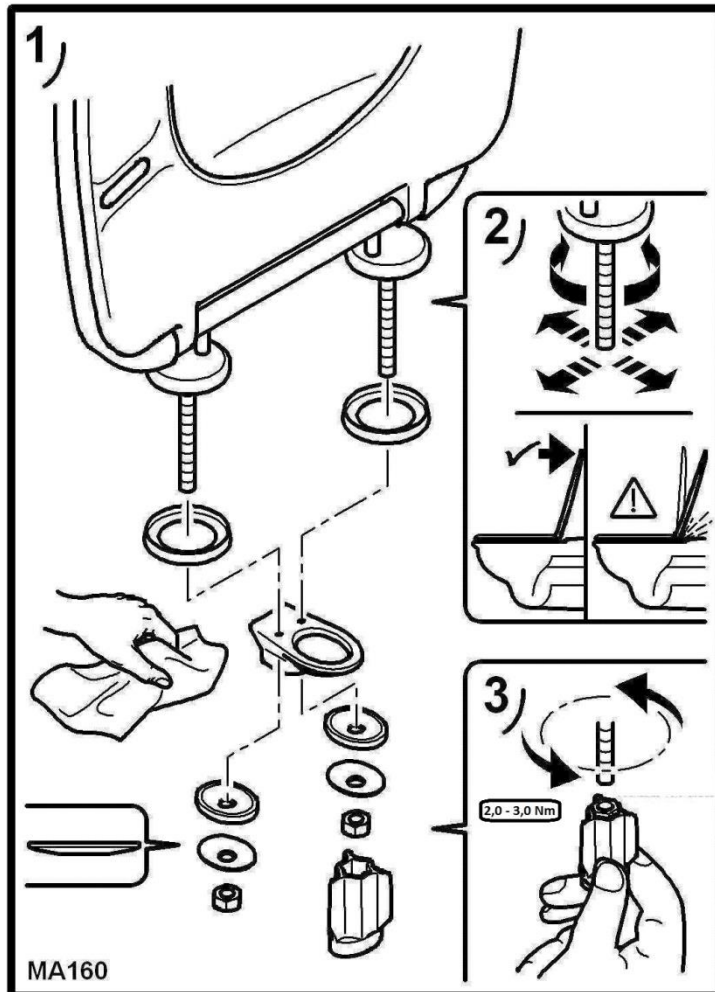

Montageanleitung

Für Modell ONSIAS/539807

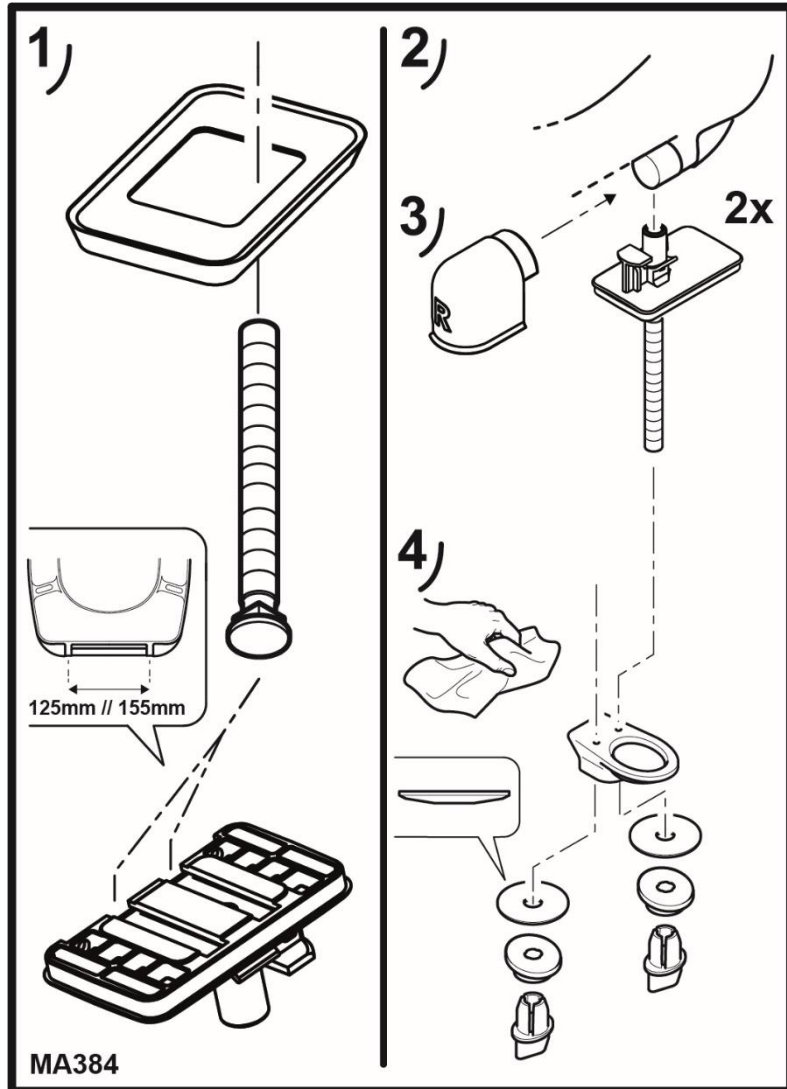

Montageanleitung

Für Modell CLIVSIOS/534350

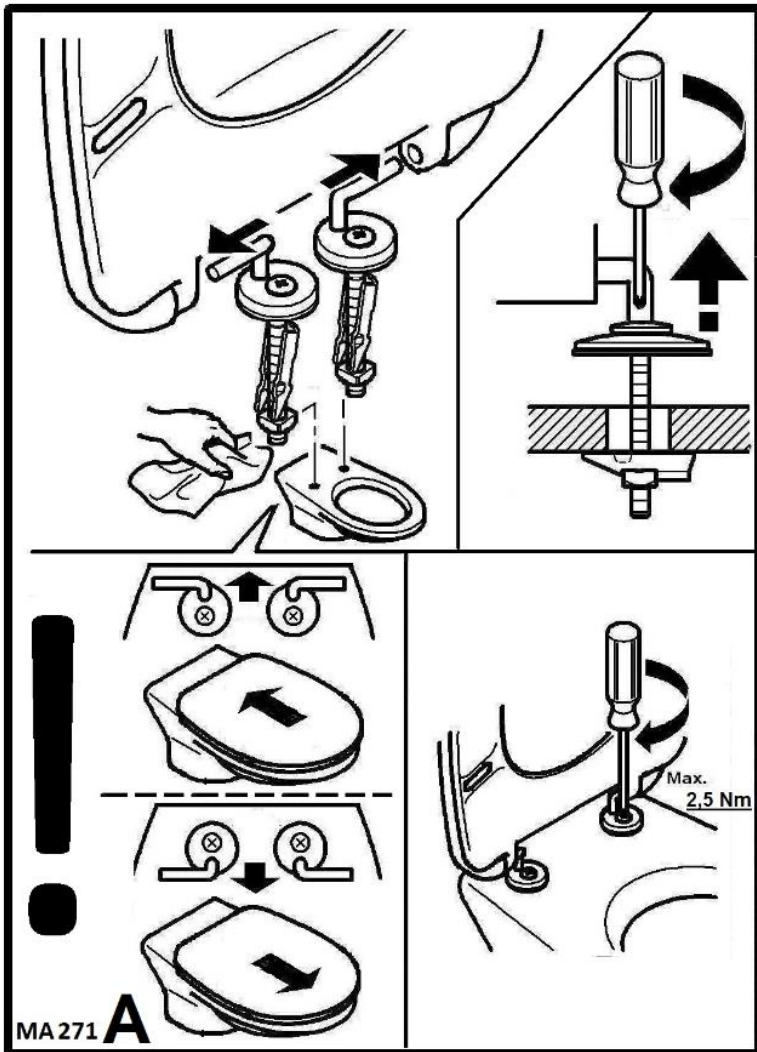

Montageanleitung

Für Modell CLIVSIASOS/534351

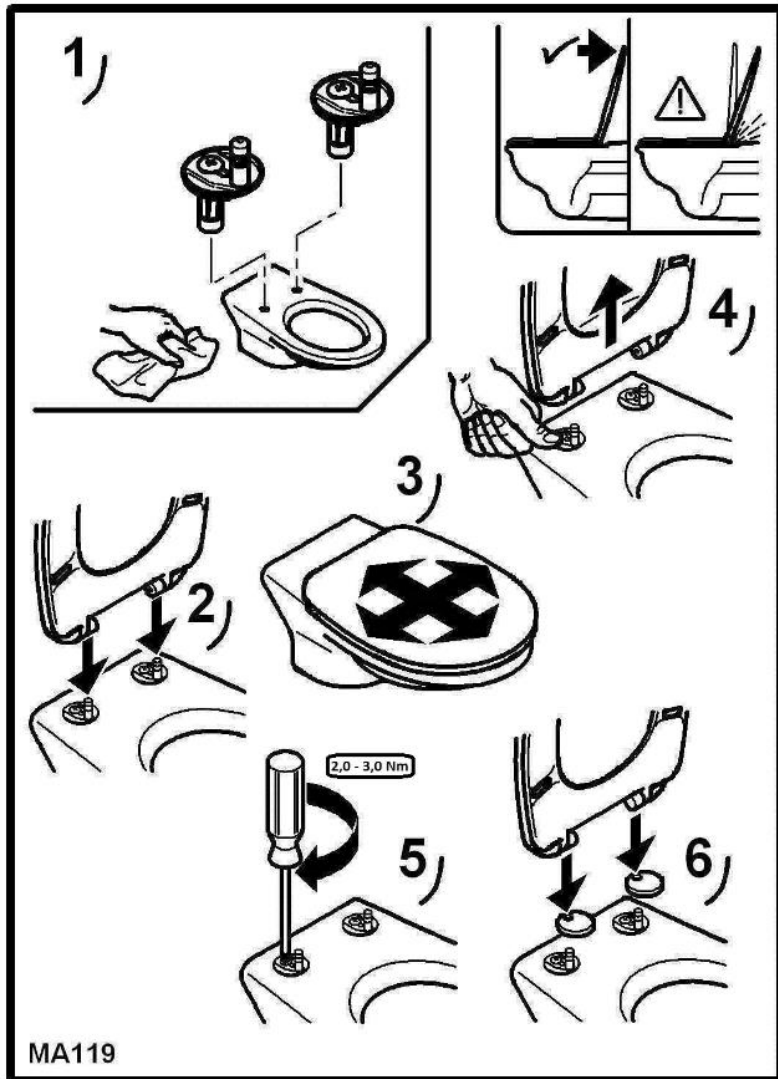

Montageanleitung

Für Modell DLUXSIC/526356

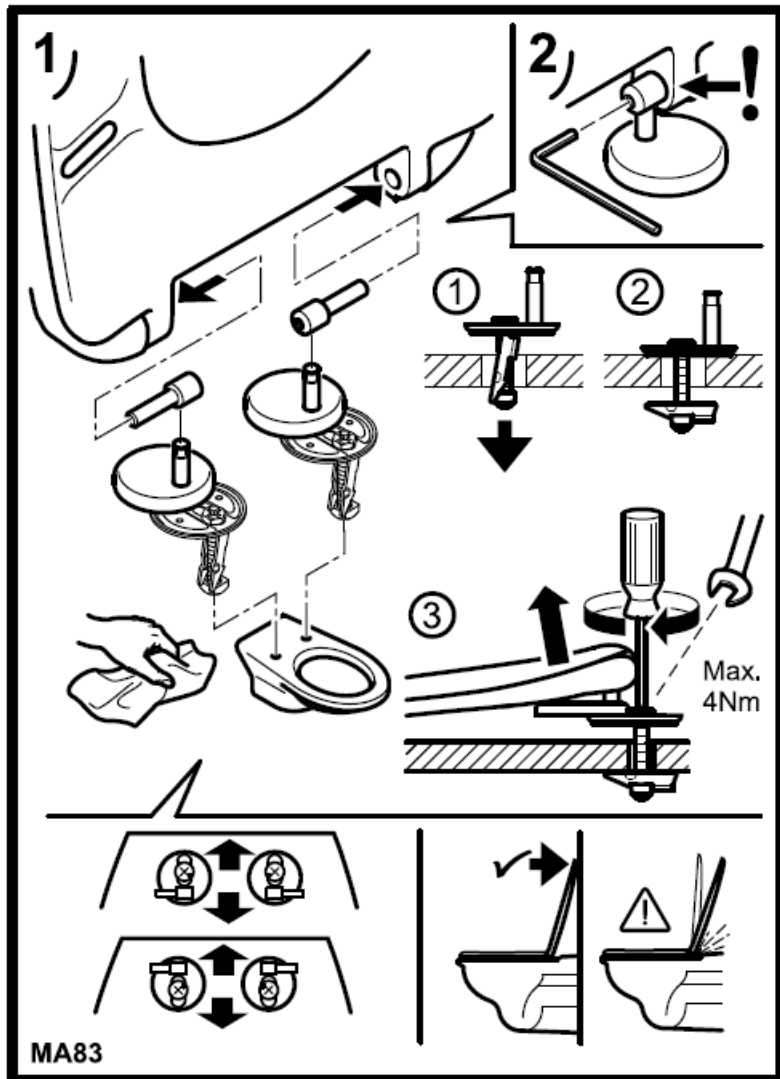

Montageanleitung

Für Modell DLUXSICAS/527898, DERSIASS/539849, DESIASS/539850

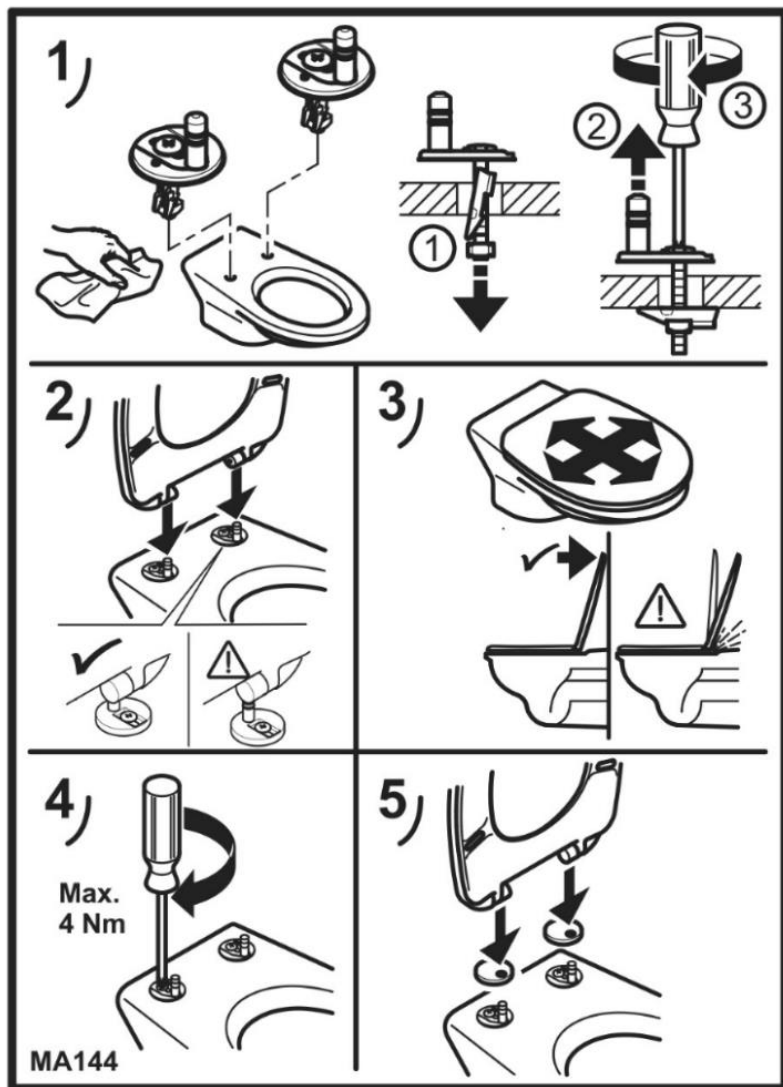

Montageanleitung

Für Modell DERSTYSI/526472

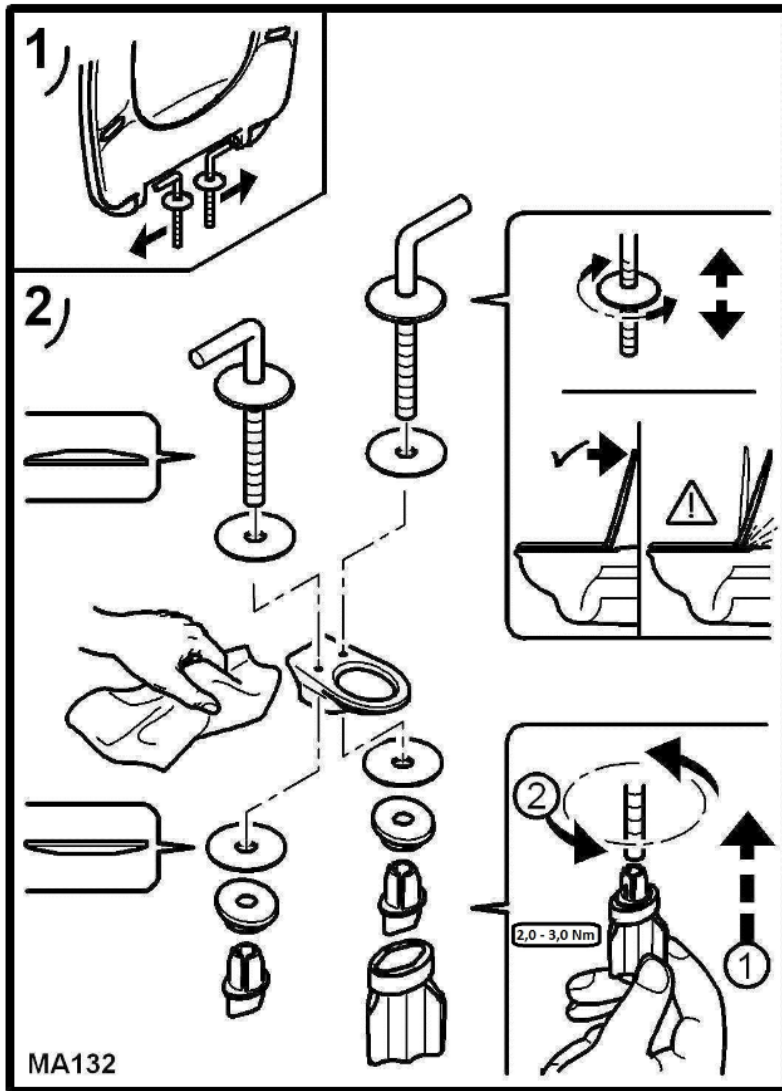

Montageanleitung

Für Modell DEUDAS/536431, DESUDAS/536432

MA267

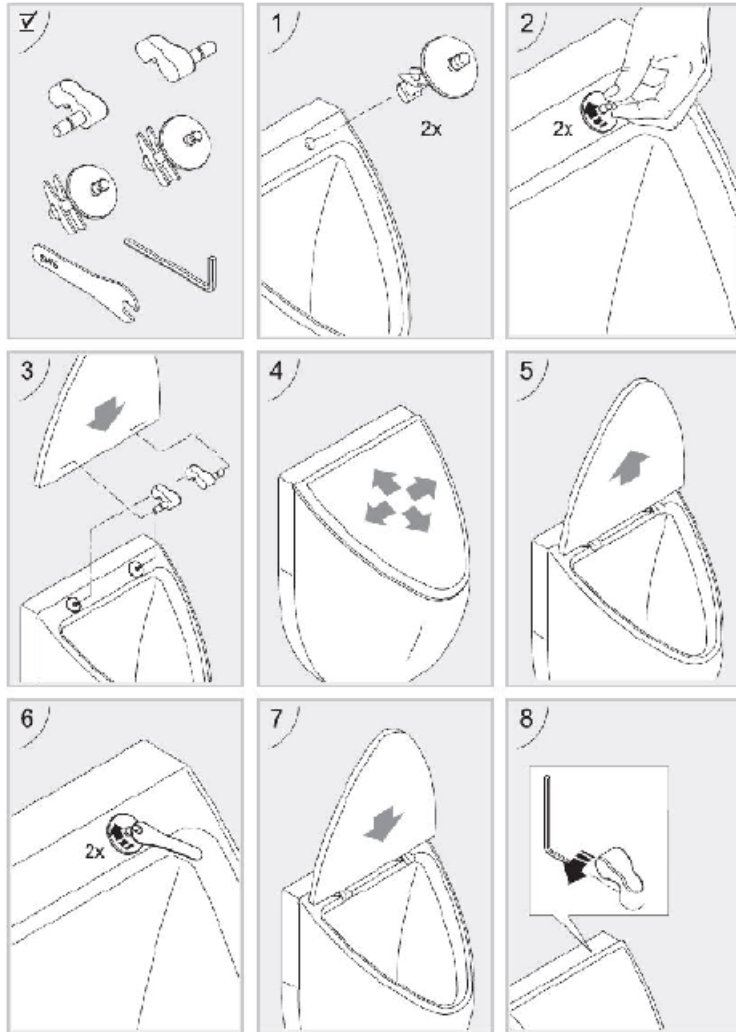

Montageanleitung

Für Modelle: V2TSIAS/539041

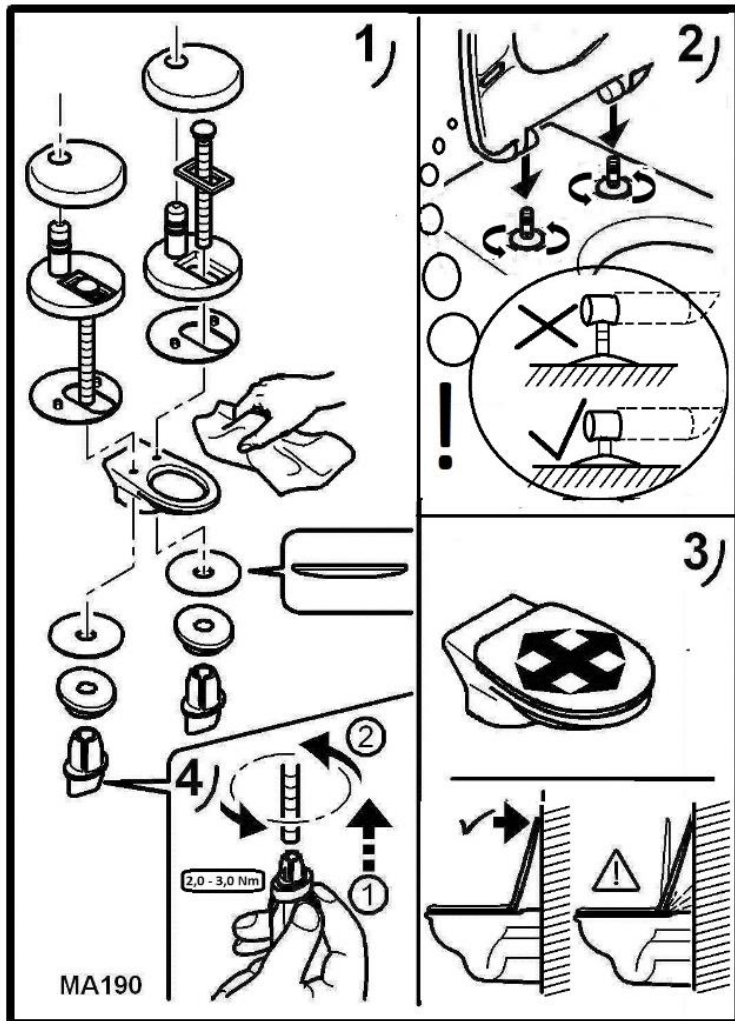

Montageanleitung

MA268

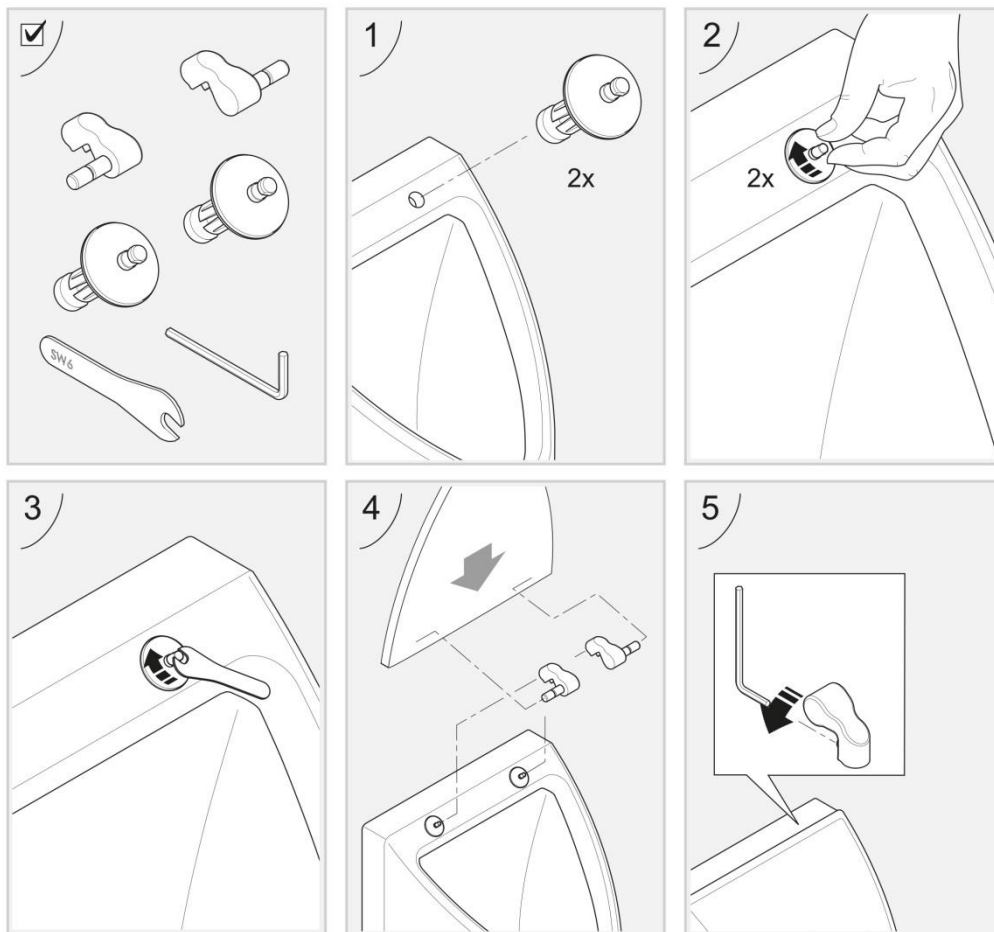

VIGOUR

Pure Lebenskraft im Bad

CARE INSTRUCTION

D Tipps zur Reinigung und Pflege

Diese WC-Sitze werden aus umweltfreundlichen Materialien hergestellt. Die geschlossene porentfreie Oberfläche bietet die beste Voraussetzung für optimale Hygiene. Verwenden Sie keine scheuernden, chlor- oder säurehaltigen Reinigungsmittel, da diese zu gelblichen Verfärbungen oder Lackablösungen führen können. Für eine problemlose und gründliche Reinigung eignen sich am besten Neutraiselfe oder milde und natürliche haushaltsübliche Spülmittel. Nach der Reinigung nebelfeucht nachwischen. Lassen Sie Sitz und Deckel hochgeklappt, solange sich stärkere Reinigungsmittel im WC-Becken befinden.

IT Consigli per la pulizia e la manutenzione

Il sedile per WC da Voi acquistato è stato prodotto con materiali ecologici. La sua superficie liscia e senza pori offre le migliori premesse per un'igiene ottimale. Si consiglia quindi di non usare prodotti detergenti abrasivi e contenenti cloro oppure acidi, perché possono causare variazioni nella tonalità del colore o distacco della vernice. I prodotti migliori per una pulizia di base sono il sapone neutro o normali detergenti domestici leggeri e naturali. Dopo la pulizia ripassare la superficie con un panno umido ben strizzato. Quando si utilizzano detersivi aggressivi all'interno del WC, si prega di lasciare sedile e coperchio alzati.

GB Tips for cleaning and care

These WC seats are made from environmentally friendly materials. The smooth, non-porous surface is ideal for maintaining hygiene conditions. Do not use abrasive cleaning products or products containing chlorine or acids, as these may cause yellowing or peeling of the material. Neutral soap or mild, natural household cleaning products are the best for effective, problem-free cleaning. After cleaning, wipe the seat with a well wrung-out cloth. Leave the seat and lid up whenever strong cleaning products are left in the bowl of the WC pan to prevent damage from vapours.

CZ Typy k čištění a údržbě

Tato WC-sedátka se vyrábějí z ekologicky vhodných materiálů. Uzavřená povrchová plocha bez porů poskytuje ty nejlepší předpoklady pro optimální hygienu. Nepoužívejte žádné drsné čisticí prostředky obsahující chlor nebo kyseliny, protože ty mohou způsobit zažloutnutí nebo olupování laku. Pro bezproblémové a důkladné očištění je nejlépe vhodné neutrální mydlo nebo jemný a přírodní mycí prostředek běžně používaný v domácnosti. Po vyčištění přeřít vlhkým hadříkem. Dokud se bude ve WC-mise nacházet silnější čisticí prostředek, nechte sedátko i poklop zvednuté nahoru.

FR Conseils de nettoyage et d'entretien

Cet abattant de WC est fabriqué dans des matériaux respectueux de l'environnement. La surface fermée sans pores offre la meilleure condition préalable pour une hygiène optimale. N'utilisez pas de produits de nettoyage abrasifs ou bien contenant du chlore ou des acides, étant donné qu'ils peuvent être à l'origine d'un jaunissement ou d'un décollement de la peinture. Du savon neutre ou des produits à laver la vaisselle doux et naturels d'utilisation courante conviennent le mieux pour un nettoyage en profondeur sans problème. Après nettoyage, passer un chiffon légèrement humide. Laissez la lunette et le couvercle remontés tant que des produits de nettoyage plus puissants se trouvent dans la cuve des toilettes.

PL Zasady użytkowania i czyszczenia

Nasze deski sedesowe wykonane są z wysokiej jakości materiałów przyjaznych środowisku. Gładka, nieporowata powierzchnia zapewnia optymalną higienę. Do czyszczenia nie należy używać środków szorujących, zawierających chlor bądź o kwaśnym odczynie, bowiem mogą doprowadzić do żółtych przebarwień lub do odprysków lakieru. Do bezproblemowego, gruntownego czyszczenia, najlepiej nadają się ogólnie dostępne płyny do mycia naczyń. Po oczyszczeniu przetrzeć lekko wilgotną szmatką. Podczas mycia ceramiki, tak długo jak znajdują się w niej środki czyszczące, należy deskę zostawić uniesioną do góry.

Ersatzteile

Ersatzteile derby: Puffer + Scharniere													
KBN	Werksnumr	Deckelpuffer	Art.-Nr. Deckelpuffer	KBN (Code)	Anzahl	Sitzpuffer	Art.-Nr. Sitzpuffer	KBN (Code)	Anzahl	Scharnier	Art.-Nr. Scharnier	KBN (Code)	Anzahl
DESI	536441	DP97	400738	YVG400738	2	SPGK	411642	YVG411642	4	C0102G	407559	YVG407559	1
DESIAS	536442	DP97	400738	YVG400738	2	SPGK	411642	YVG411642	4	C0102G	407559	YVG407559	1
DESSI	536449	DP97	400738	YVG400738	2	SPGK	411642	YVG411642	4	C0102G	407559	YVG407559	1
DESSIAS	536450	DP97	400738	YVG400738	2	SPGK	411642	YVG411642	4	C0102G	407559	YVG407559	1
DERSI	536433	DP97	400738	YVG400738	2	SPQ2	407677	YVG407677	4	D4102G	410165	YVG410165	1
DERSIAS	536434	DP97	400738	YVG400738	2	SPQ2	407677	YVG407677	4	C6602G	409659	YVG409659	1
DEPSI	536447	DP97	400738	YVG400738	2	SPGK	411642	YVG411642	4	C7002G	410104	YVG410104	1
DEPSIW	536448	DP97	400738	YVG400738	2	SPGK/ WPZ3	411642/ 410261	YVG411642/ YVG410261	2 / 1	C7002G	410104	YVG410104	1
DEPSIWAS	536446	DP97	400738	YVG400738	2	SPGK/ WPZ3	411642/ 410261	YVG411642/ YVG410261	2 / 1	C7002G	410104	YVG410104	1
DEPSI70	536585	DP97	400738	YVG400738	2	SPGK	411642	YVG411642	4	C7302G	410166	YVG410166	1
DEPSIW70	536586	DP97	400738	YVG400738	2	SPGK/ WPZ3	411642/ 410261	YVG411642/ YVG410261	2 / 1	C7302G	410166	YVG410166	1
DEPSIWAS70	536587	DP97	400738	YVG400738	2	SPGK/ WPZ3	411642/ 410261	YVG411642/ YVG410261	2 / 1	C7302G	410166	YVG410166	1
DEPSIOD	536443					SPGK	411642	YVG411642	4	C7302G	410166	YVG410166	1
DEPSIODW	536444					SPGK/ WPZ3	411642/ 410261	YVG411642/ YVG410261	2 / 1	C7302G	410166	YVG410166	1
DEKSIASRT	537518	DP97	400738	YVG400738	2	SPQ2	407677	YVG407677	2	C6302G	410280	YVG410280	1
DEKSIASVG	537519	DP97	400738	YVG400738	2	SPQ2	407677	YVG407677	2	C6302G	410280	YVG410280	1
DEKSIASOGOD	540767					SPQ2	407677	YVG407677	2	C6302G	410280	YVG410280	1
DEKSIOD	536591					SP16	401041	YVG401041	4	C6302G	410280	YVG410280	1
DEKSIODRT	536592					SP16	401041	YVG401041	4	C6302G	410280	YVG410280	1
DEKSIODVG	536593					SP16	401041	YVG401041	4	C6302G	410280	YVG410280	1
DEKSIFAS	537515	DP97	400738	YVG400738	2	SP16	401041	YVG401041	4	C6302G	410280	YVG410280	1
DEKSIFASRT	537516	DP97	400738	YVG400738	2	SP16	401041	YVG401041	4	C6302G	410280	YVG410280	1
DEKSIFASVG	536594	DP97	400738	YVG400738	2	SP16	401041	YVG401041	4	C6302G	410280	YVG410280	1
DEUDAS	536431	DPH2	405949	YVG405949	2					U1702G	410126	YVG410126	1
DESUDAS	536432	DPH2	405949	YVG405949	2					U1702G	410126	YVG410126	1
DERSIASS	539849	DPV5	408930	YVG408930	2	SPV8	408993	YVG408993	4	C4302G	409263	YVG409263	1
DESIASS	539850	DPV5	408930	YVG408930	2	SPV8	408993	YVG408993	4	C4302G	409263	YVG409263	1
Ersatzteile one: Puffer + Scharniere													
KBN	Werksnummer	Deckelpuffer	Art.-Nr. Deckelpuffer	KBN (Code)	Anzahl	Sitzpuffer	Art.-Nr. Sitzpuffer	KBN (Code)	Anzahl	Scharnier	Art.-Nr. Scharnier	KBN (Code)	Anzahl
ONSI	535976	DPV5	408930	YVG408930	2	SPQ2	407677	YVG407677	4	B0301Y	400024	YVG400024	1
ONSIES	535977	DPV5	408930	YVG408930	2	SPQ2	407677	YVG407677	4	B3402Y	409522	YVG409522	1
ONSIAS	539807	DPH2	405949	YVG408930	2	SPQ2	407677	YVG407677	4	C8400Y	410932	YVG410932	1

Ersatzteile derby: Zubehör

KBN	Werksnummer	Abdeck- kappe	KBN (Code)	Anzahl	Dämpfer- ersatzpaket	KBN (Code)	Anzahl	Scharnie- r-welle	KBN (Code)	Anzahl	Kloben- abdeckung	KBN (Code)	Anza- hl	KST- Klammer	KBN (Code)	Anzahl	
DESI	536441														406647	YVG406647	2
DESIAS	536442	408286	YVG408286	2	410147	YVG410147	1								406647	YVG406647	2
DESSI	536449														406647	YVG406647	2
DESSIAS	536450	408286	YVG408286	2	410147	YVG410147	1								406647	YVG406647	2
DERSI	536433																
DERSIAS	536434	408286	YVG408286	2	410147	YVG410147	1								406647	YVG406647	2
DEPSI	536447							410201	YVG410201	1					406647	YVG406647	2
DEPSIW	536448							410201	YVG410201	1					406647	YVG406647	2
DEPSIWAS	536446				410444	YVG410444	1	410201	YVG410201	1					406647	YVG406647	2
DEPSI70	536585							410201	YVG410201	1					406647	YVG406647	2
DEPSIW70	536586							410201	YVG410201	1					406647	YVG406647	2
DEPSIWAS70	536587				410444	YVG410444	1	410201	YVG410201	1					406647	YVG406647	2
DEPSIOD	536443							410201	YVG410201	1	107250	YVG107250	2		406647	YVG406647	2
DEPSIODW	536444							410201	YVG410201	1	107250	YVG107250	2		406647	YVG406647	2
DEKSIASRT	537518	410000	YVG410000	1	410442	YVG410442	1								406647	YVG406647	2
DEKSIASVG	537519	410000	YVG410000	1	410442	YVG410442	1								406647	YVG406647	2
DEKSIASOGOD	540767	410000	YVG410000	1							107250	YVG107250	2		406647	YVG406647	2
DEKSIOD	536591	410000	YVG410000	1							107250	YVG107250	2		406647	YVG406647	2
DEKSIODRT	536592	410000	YVG410000	1							107250	YVG107250	2		406647	YVG406647	2
DEKSIODVG	536593	410000	YVG410000	1							107250	YVG107250	2		406647	YVG406647	2
DEKSIFAS	537515	410000	YVG410000	1	410443	YVG410443	1								406647	YVG406647	2
DEKSIFASRT	537516	410000	YVG410000	1	410443	YVG410443	1								406647	YVG406647	2
DEKSIFASVG	536594	410000	YVG410000	1	410443	YVG410443	1								406647	YVG406647	2
DEUDAS	536431																
DESUDAS	536432																
DERSIASS	539849	408385	YVG408385	2	409984	YVG409984	1								406647	YVG406647	2
DESIASS	539850	408385	YVG408385	2	409989	YVG409989	1								406647	YVG406647	2

Ersatzteile one: Zubehör

KBN	Werksnummer	Abdeck- kappe	KBN (Code)	Anzahl	Dämpfer- ersatzpaket	KBN (Code)	Anzahl	Scharnie- r-welle	KBN (Code)	Anzahl	Kloben- abdeckung	KBN (Code)	Anza- hl	KST- Klammer	KBN (Code)	Anzahl	
ONSI	535976																
ONSIAS	535977																
ONSIAS	539807				410818	YVG410818	1										

Ersatzteile clivia: Puffer + Scharniere													
KBN	Werksnummer	Deckelpuffer	Art.-Nr. Deckelpuffer	KBN (Code)	Anzahl	Sitzpuffer	Art.-Nr. Sitzpuffer	KBN (Code)	Anzahl	Scharnier	Art.-Nr. Scharnier	KBN (Code)	Anzahl
CLTOPSIPG	511570					SP32	404166	YVG404166	4	B0302Y	408381	YVG408381	1
CLTOPSIMH	511569					SP32	404166	YVG404166	4	B0302Y	408381	YVG408381	1
CLIVSIOS	534350	DP97	400738	YVG400738	2	SP97	401039	YVG401039	2	D4002G	408425	YVG408425	1
CLIVSIASOS	534351	DP97	400738	YVG400738	2	SP97	401039	YVG401039	2	C2802H	408386	YVG408386	1
CLSSI/BB/MH/PG	536598/ 536782/ 536599/	DP97	400738	YVG400738	2	SP97	401039	YVG401039	4	B0302Y	400023	YVG400023	1
CLSSIAS/BB/MH/PG	540766 / 540768/	DP97	400738	YVG400738	2	SP97	401039	YVG401039	4	C0202Y	404146	YVG404146	1
CLPSI	536439	DP97	400738	YVG400738	2	SPQ2	407677	YVG407677	4	C7302G	410166	YVG410166	1
CLPSIW	536440	DP97	400738	YVG400738	2	SPQ2/ WPZ3	407677/ 410263	YVG407677/ YVG410263	2 / 1	C7302G	410166	YVG410166	1
CLPSIWAS	536438	DP97	400738	YVG400738	2	SPQ2/ WPZ3	407677/4 10263	YVG407677/ YVG410263	2 / 1	C7302G	410166	YVG410166	1
CLPSI70	536580	DP97	400738	YVG400738	2	SPQ2	407677	YVG407677	4	C7302G	410166	YVG410166	1
CLPSIW70	536581	DP97	400738	YVG400738	2	SPQ2/ WPZ3	407677/ 410263	YVG407677/ YVG410263	2 / 1	C7302G	410166	YVG410166	1
CLPSIWAS70	536582	DP97	400738	YVG400738	2	SPQ2/ WPZ3	407677/ 410263	YVG407677/ YVG410263	2 / 1	C7302G	410166	YVG410166	1
CLPSIOD	536435					SPQ2	407677	YVG407677	4	C7302G	410166	YVG410166	1
CLPSIODW	536436					SPQ2/ WPZ3	407677/ 410263	YVG407677/ YVG410263	2 / 1	C7302G	410166	YVG410166	1
CLPSIASS	536437	DP97	400738	YVG400738	2	2*WP 59+2*	405127	YVG405127	1				
CLPSSI	536602	DP97	400738	YVG400738	2	SP15	403185	YVG403185	2	S1802W	403765	YVG403765	1
CLPSSIW	536603	DP96	400730	YVG400730	2	2*WP 59+2*	405127	YVG405127	1	S2402W	405057	YVG405057	1
CLPSSIOD	536600					SP15	403185	YVG403185	2	S1702W	403763	YVG403763	1
CLPSSIODW	536601					2*WP 59+2*	405127	YVG405127	1	S2502W	405058	YVG405058	1
Ersatzteile derby compact: Puffer + Scharniere													
KBN	Werksnummer	Deckelpuffer	Art.-Nr. Deckelpuffer	KBN (Code)	Anzahl	Sitzpuffer	Art.-Nr. Sitzpuffer	KBN (Code)	Anzahl	Scharnier	Art.-Nr. Scharnier	KBN (Code)	Anzahl
DLUXSIC	526356	DP97	400738	YVG400738	2	SP97	401039	YVG401039	4	T7402G	408028	YVG408428	1
DLUXSICAS	527898	DP97	400738	YVG400738	2	SP97	401039	YVG401039	4	C4302G	408012	YVG408012	1
Ersatzteile derby style (alt): Puffer + Scharniere													
KBN	Werksnummer	Deckelpuffer	Art.-Nr. Deckelpuffer	KBN (Code)	Anzahl	Sitzpuffer	Art.-Nr. Sitzpuffer	KBN (Code)	Anzahl	Scharnier	Art.-Nr. Scharnier	KBN (Code)	Anzahl
DERSTYSI	526472	DP97	400738	YVG400738	2	SP97	401039	YVG401039	4	B2702Y	407600	YVG407600	1
DERSTYSIAS	526474	DP97	400738	YVG400738	2	SP97	401039	YVG401039	4	C4002G	407992	YVG407992	1
Ersatzteile vogue: Puffer + Scharniere													
KBN	Werksnummer	Deckelpuffer	Art.-Nr. Deckelpuffer	KBN (Code)	Anzahl	Sitzpuffer	Art.-Nr. Sitzpuffer	KBN (Code)	Anzahl	Scharnier	Art.-Nr. Scharnier	KBN (Code)	Anzahl
VOSIAS	539214	DPV5	408930	YVG408930	2	SP16	401041	YVG401041	4	C5302G	409103	YVG409103	1
VOSIKAS	539215	DPV5	408930	YVG408930	2	SP16	401041	YVG401041	4	C5302G	409103	YVG409103	1
VOUDAS	539105	DP97	401039	YVG401039	2					U1802H	410164	YVG410164	1
Ersatzteile individual: Puffer + Scharniere													
KBN	Werksnummer	Deckelpuffer	Art.-Nr. Deckelpuffer	KBN (Code)	Anzahl	Sitzpuffer	Art.-Nr. Sitzpuffer	KBN (Code)	Anzahl	Scharnier	Art.-Nr. Scharnier	KBN (Code)	Anzahl
V2TSI	511568					SP32	404166	YVG404166	4	B0302Y	408381	YVG408381	1
V2TSIAS	539041					SPQ2	407677	YVG407677	4	C4502Y	408289	YVG408289	1

Ersatzteile clivia: Zubehör

KBN	Werknummer	Abdeckkappe	KBN (Code)	Anzahl	Dämpferersatzpaket	KBN (Code)	Anzahl	Scharnierwelle	KBN (Code)	Anzahl	Klobenabdeckung	KBN (Code)	Anzahl	KST-Klammer	KBN (Code)	Anzahl
CLTOPSIPG	511570															
CLTOPSIMH	511569															
CLIVSIOS	534350															
CLIVSIASOS	534351	408286	YVG408286	2	409973	YVG409973	1							406647	YVG406647	2
CLSSI/BB/MH/PG	536598/536782/536753/536599/54															
CLSSI/BB/MH/PG	0766 / 540768/536785	408286	YVG408286	2	410286	YVG410286	1							406647	YVG406647	2
CLPSI	536439							410200	YVG410200	1				406647	YVG406647	2
CLPSIW	536440							410200	YVG410200	1				406647	YVG406647	2
CLPSIWAS	536438				410444	YVG410444	1	410200	YVG410200	1				406647	YVG406647	2
CLPSI70	536580							410200	YVG410200	1				406647	YVG406647	2
CLPSIW70	536581							410200	YVG410200	1				406647	YVG406647	2
CLPSIWAS70	536582				410444	YVG410444	1	410200	YVG410200	1				406647	YVG406647	2
CLPSIOD	536435							410200	YVG410200	1	107250	YVG107250	2	406647	YVG406647	2
CLPSIODW	536436							410200	YVG410200	1	107250	YVG107250	2	406647	YVG406647	2
CLPSIASS	536437															
CLPSSI	536602															
CLPSSIW	536603															
CLPSSIOD	536600															
CLPSSIODW	536601															

Ersatzteile derby compact: Zubehör

KBN	Werknummer	Abdeckkappe	KBN (Code)	Anzahl	Dämpferersatzpaket	KBN (Code)	Anzahl	Scharnierwelle	KBN (Code)	Anzahl	Klobenabdeckung	KBN (Code)	Anzahl	KST-Klammer	KBN (Code)	Anzahl
DLUXSIC	526356															
DLUXSICAS	527898	408286	YVG408286	2	410148	YVG410148	1							406647	YVG406647	2

Ersatzteile derby style (alt): Zubehör

KBN	Werknummer	Abdeckkappe	KBN (Code)	Anzahl	Dämpferersatzpaket	KBN (Code)	Anzahl	Scharnierwelle	KBN (Code)	Anzahl	Klobenabdeckung	KBN (Code)	Anzahl	KST-Klammer	KBN (Code)	Anzahl
DERSTYSI	526472													406647	YVG406647	2
DERSTYSIAS	526474	408286	YVG408286	2	410286	YVG410286	1							406647	YVG406647	2

Ersatzteile vogue: Zubehör

KBN	Werknummer	Abdeckkappe	KBN (Code)	Anzahl	Dämpferersatzpaket	KBN (Code)	Anzahl	Scharnierwelle	KBN (Code)	Anzahl	Klobenabdeckung	KBN (Code)	Anzahl	KST-Klammer	KBN (Code)	Anzahl
VOSIAS	539214	408385	YVG408385	2	409986	YVG409986	1							406647	YVG406647	2
VOSIKAS	539215	408385	YVG408385	2	409974	YVG409974	1							406647	YVG406647	2
VOUDAS	539105															

Ersatzteile individual: Zubehör

KBN	Werknummer	Abdeckkappe	KBN (Code)	Anzahl	Dämpferersatzpaket	KBN (Code)	Anzahl	Scharnierwelle	KBN (Code)	Anzahl	Klobenabdeckung	KBN (Code)	Anzahl	KST-Klammer	KBN (Code)	Anzahl
V2TSI	511568															
V2TSIAS	539041	408286	YVG408286	2	411380	YVG411380	1							406647	YVG406647	2